

SPAX[®]

CATÁLOGO SPAX PARA PROFESIONALES

El tornillo correcto
para cada aplicación.

MADE IN

GERMANY



Para todos
los casos.

Página 4-17

INFORMACIÓN INTERESANTE

Página 18-65TORNILLOS UNIVERSALES
*T-STAR PLUS *RANURA EN CRUZ Z**Página 66-77**TORNILLOS UNIVERSALES
ACERO INOXIDABLE A2**Página 78-91**CONSTRUCCIÓN EN
MADERA Y ACCESORIOS**Página 92-99**CONSTRUCCIÓN EN MADERA ACERO
INOXIDABLE A2 Y ACCESORIOS**Página 100-117**TORNILLOS PARA TERRAZAS
Y ACCESORIOS**Página 118-119**

TORNILLO PARA POSTES

Página 120-125

TORNILLO PARA FACHADAS

Página 126-127

TORNILLO CON CUBIERTA

Página 128-129

TORNILLO PARA PIZARRA

Página 130-139

TORNILLOS ENCINTADOS

Página 140-147

TORNILLOS PARA MUEBLES

Página 148-151

TORNILLOS PARA SUELOS

Página 152-153

TORNILLOS DE AJUSTE

Página 154-159TORNILLOS DE TABIQUERIA EN
SECO (GIX)**Página 160-171**TORNILLOS PARA LA CONSTRUCCIÓN
DE VENTANAS (FEX)**Página 172-179**MALETA DE MONTAJE PARA JUEGOS
SPAX (CAJAS MODULARES)**Página 180-181**

TACOS Y TACOS CLAVO

Página 182-187

BITS

Página 188-191CONDICIONES GENERALES
DE CONTRATACIÓN



INFORMACIÓN INTERESANTE CONOCIMIENTOS SOBRE TORNILLOS

Vídeo SPAX



Todo lo que siempre ha querido saber sobre los tornillos, se lo explicamos aquí. T-STAR *plus*, CABEZA MÚLTIPLE y 4CUT son conceptos que caracterizan a los tornillos SPAX y los convierten en algo verdaderamente especial. En el siguiente resumen también conocerá las distintas formas de las cabezas y los ámbitos de

aplicación ideales para ellas. Asimismo, vamos a presentarles los acabados y las formas de las rosacas de los SPAX. Sabrá, además, qué SPAX de nuestra amplia gama tiene a su disposición para cada ámbito de aplicación.

¿En qué se diferencia el SPAX de los demás?

T-STAR plus

Asiento limpio del bit y mejor guiado, p. ej. al realizar trabajos por encima de la cabeza.

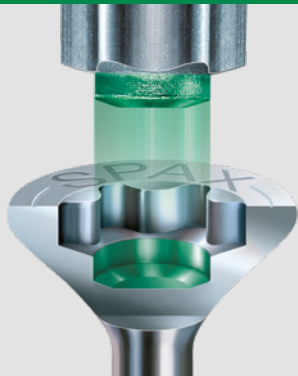

CABEZA MÚLTIPLE

Avellanado a ras. Fresa en madera, frena en metal.



4CUT

A partir de una longitud del tornillo de 160 mm, la forma especial en la salida de rosca de los tornillos con rosca parcial reduce claramente el par de atornillado.



4CUT

Sin necesidad de perforación previa (en función de la madera), su punta reduce eficazmente el efecto de hendidura. El elemento cuadrado comprime las fibras de la madera y reduce el par de atornillado.

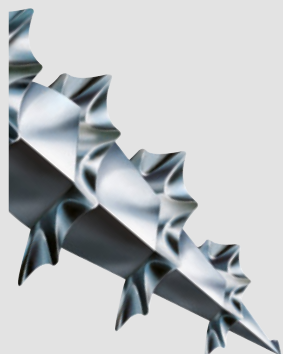

¿Qué forma de cabeza usar para cada aplicación?

CABEZA PLANA

Atornillado de tableros en vigas, siempre que sea necesario avellanar la cabeza a ras.

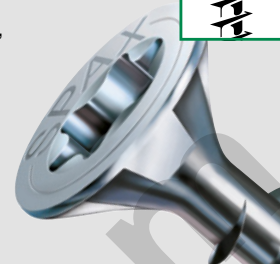

CABEZA REDONDA

Apta para herrajes finos con orificio pasante.

Queda plana sobre el material.

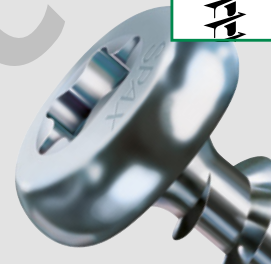

CABEZA GOTA DE SEBO

Fijación decorativa para muebles o herrajes de puertas, rodapiés y revestimientos decorativos de pared.

Se avellana fácilmente y ofrece un buen acabado estético.



CABEZA ARANDELA

Para el atornillado de paredes traseras (de dimensiones pequeñas) o cuando se requiere una unión muy fuerte, es decir, con una alta capacidad de carga y altas fuerzas de tracción (grandes dimensiones, Ø 6–10 mm).



CABEZA CILÍNDRICA

Con un diámetro de cabeza pequeño para aplicaciones especiales como, p. ej. el tornillo para terraza SPAX.



¿Cuáles son las **CARACTERÍSTICAS** especiales de YELLOX A2L?

A2L
Zinc clase 1



RESISTENTE Y RESPETUOSO CON EL MEDIO AMBIENTE, SIN CROMO (VI)

- Se logra una mayor protección contra la corrosión, comparado con el galvanizado pulido del mismo grosor superficial (grosor de capa 4–6 µm con corrosión atmosférica artificial)
- No tiene cromo (VI), por lo que es notablemente más respetuoso con el medio ambiente, en comparación con las superficies convencionales, tanto en la fabricación como en la utilización
- En el futuro también podrá atornillarse un tornillo amarillento con una alta protección contra la corrosión y sin cromo (VI) (es decir, más respetuoso con el medio ambiente y sin riesgos para la salud)
- DIN EN 1670: los SPAX con superficie YELLOX A2L optimizada cumplen la clase 3 («resistencia alta») de acuerdo con esta norma europea sobre la resistencia a la corrosión de cerraduras y herrajes.

TIPOS DE ACABADO

A2J Galvanizado	A9J WIROX	A2 Acero inoxidable A2 1.4567
A2L YELLOX	A2T Negro	A2 antik Acero inoxidable A2 acabado bronce
C1A Bronce	E1J Niquelado	A4 Acero inoxidable A4 1.4578

Cuáles son las **CARACTERÍSTICAS** especiales del acero inoxidable?



Clase 3
INOX STAINLESS STEEL





DONDE SE REQUIEREN UNIONES ATORNILLADAS SEGURAS:

Los SPAX de **acero inoxidable** están indicados, sobre todo, para la aplicación exterior.

Están disponibles en la versión de **acero inoxidable A2** para aplicaciones exteriores, directamente expuestos a la intemperie, así como para la aplicación en espacios húmedos (por ejemplo en la cocina y el baño).

Para las aplicaciones en zonas costeras recomendamos la versión de **acero inoxidable A4**. El acero inoxidable se caracteriza por tener un alto contenido de cromo. Esto hace que se forme una capa de protección en la superficie del material. Los otros componentes de la aleación como níquel, molibdeno, manganeso y niobio aumentan aún más la resistencia a la corrosión.

APLICACIONES DE FUERZA

	T-STAR <i>plus</i>
	Ranura en cruz Z
	Ranura en cruz H

Estas son las **CARACTERÍSTICAS** especiales de la superficie WIROX A9J optimizada.

A9J

Zinc 10 µm clase 2

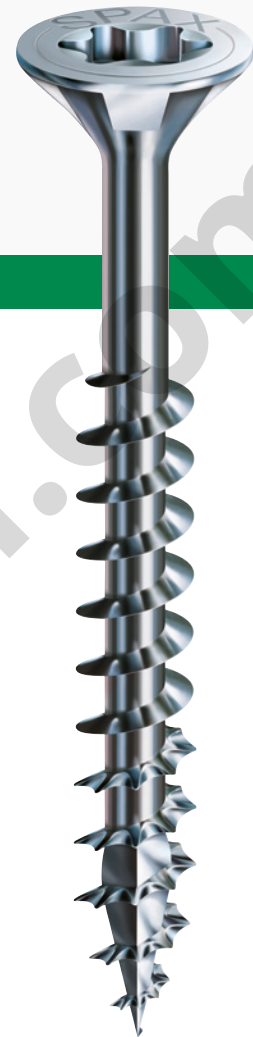

RESUMEN DE LAS VENTAJAS:

NORMA EN 14592

Los SPAX con superficie WIROX A9J optimizada cumplen los requisitos de la clase T2/C2nw conforme a la futura norma EN 14592 para elementos de unión con forma de pasador en la construcción en madera. De esta manera ya estamos cumpliendo con los requisitos europeos del futuro. La etiqueta lleva este acrónimo, tal como exige la norma.

ALTA PROTECCIÓN CONTRA LA CORROSIÓN

En comparación con los tornillos galvanizados, SPAX, con su superficie WIROX A9J optimizada, ofrece una protección contra la corrosión claramente superior.

MAYOR GROSOR DE CAPA DE ZINC

El grosor de la capa de zinc se ha aumentado un 25 % y ahora es de 10 µm; con ello, los tornillos corresponden a la clase T2/C2nw conforme a la norma EN 14592.

NORMA ISO 4042

En la etiqueta también se imprime el acrónimo A9J de la codificación de la superficie WIROX A9J optimizada según la norma internacional.

DIN EN 1670

Los SPAX con superficie WIROX A9J optimizada cumplen la clase 4 («resistencia muy alta») de acuerdo con esta norma europea sobre la resistencia a la corrosión de cerraduras y herrajes.

RESPECTUOSO CON EL MEDIO AMBIENTE

WIROX A9J no tiene cromo (VI), por lo que es notablemente más respetuoso con el medio ambiente, en comparación con las superficies convencionales, tanto en la fabricación como en la utilización.



SPAX. ¿QUÉ Y PARA QUÉ?

Tornillo de fijación SPAX



APLICACIÓN

- Fijación de tableros de instalación (p. ej. OSB) sobre suelos antiguos de madera, p. ej.: renovación de edificios antiguos

CARACTERÍSTICAS

- Rosca de fijación, T-STAR plus
- Superficie WIROX A9J

VENTAJAS

- La rosca de fijación fija el tablero
- Reduce los cruídos



Tornillo para suelos de madera SPAX



APLICACIÓN

- Para la colocación de suelos de madera maciza

CARACTERÍSTICAS

- Punta de broca, T-STAR plus
- Cabeza plana de 60° con nervios fresadores Superficie WIROX A9J

VENTAJAS

- Sin agrietar la «lengüeta»
- Los nervios fresadores facilitan la introducción
- Atornillado invisible de las tablas de lengüeta y ranura



Tornillo de cabeza para tapón SPAX



APLICACIÓN

- Unión de elementos de muebles
- Fijación de listones de zócalo y barras de cortinas

CARACTERÍSTICAS

- Superficie WIROX A9J
- Ranura en cruz Z

VENTAJAS

- Sin necesidad de perforación previa (en función de la madera)
- Mecanizado rápido y seguro
- Sujeción firme y duradera del tapón decorativo



Tornillo MDF SPAX



APLICACIÓN

- Atornillado de tableros de fibras (MDF/HDF)

CARACTERÍSTICAS

- Punta CUT, T-STAR plus
- Cabeza de mortaja pequeña de 75°
- Superficie WIROX A9J

VENTAJAS

- Sin necesidad de perforación previa (en función de la madera)
- Reduce eficazmente la rotura y el pandeo del material
- Atornillado preciso



SPAX con ROSCA COMPLETA

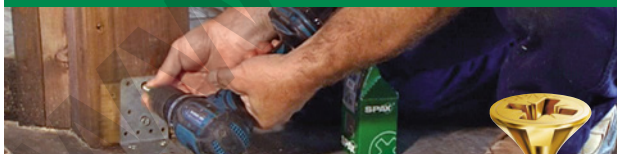

Atornillado de herrajes con orificio pasante, p. ej. en vigas de madera.

- Alta absorción de fuerzas de tracción por la rosca completa
- Presión de apriete superior por la rosca completa



SPAX con ROSCA PARCIAL



Atornillado de tableros en vigas. La parte sin rosca tiene que tener, como mínimo, la misma longitud que el grosor del material.

- Unión segura con formación reducida de hendiduras, ya que la rosca no se bloquea
- Elevada tensión previa entre la cabeza y la introducción de rosca, que solo actúa en el componente inferior
- Ideal para madera y materiales de madera (p. ej. tablero de virutas)



SPAX con rosca parcial (HI.FORCE) y cabeza arandela

APLICACIÓN

- Construcción en madera: atornillado de listones y maderas escuadradas
- Construcción de escaleras: atornillado de huellas/contrahuellas con la zanca (en escalones)

CARACTERÍSTICAS

- Cabeza arandela, rosca parcial, T-STAR *plus*
- Superficie WIROX A9J

VENTAJAS

- Mejora el apriete de las uniones, incluso en maderas deformadas
- Protección contra la corrosión claramente superior en comparación con las superficies convencionales
- Sin necesidad de perforación previa (en función de la madera)

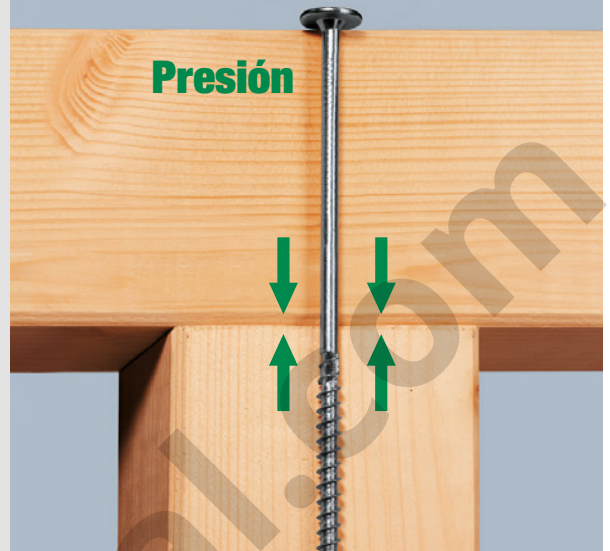

SPAX con rosca completa (IN.FORCE) y cabeza cilíndrica

APLICACIÓN

- Construcción en madera: cocheras, pérgolas, etc.

CARACTERÍSTICAS

- Cabeza cilíndrica, T-STAR *plus*
- Rosca completa
- Superficie WIROX A9J

VENTAJAS

- Sustituye los elementos de unión angular
- Refuerzo de la tracción transversal: permite una mayor carga del componente
- Refuerzo de la presión transversal: permite la transmisión de fuerzas superiores
- Refuerzo de las uniones por espiga

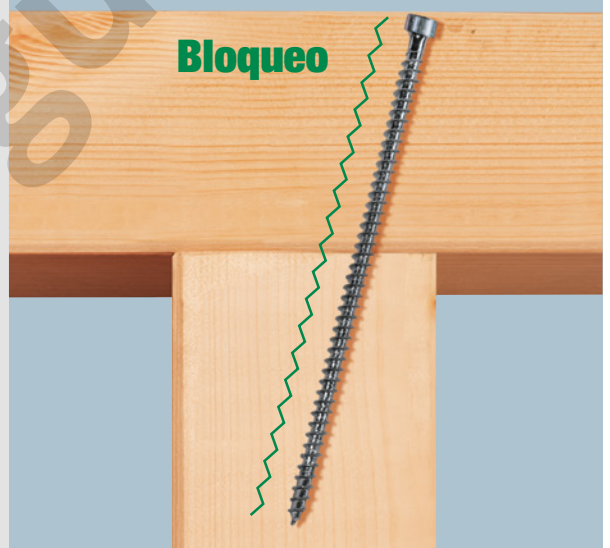

Tornillo para terraza SPAX

APLICACIÓN

- Especialmente adecuado para terrazas de madera de exterior

CARACTERÍSTICAS

- Acero inoxidable A2 o A4
- Cabeza cilíndrica pequeña, rosca de fijación, T-STAR *plus*

VENTAJAS

- Punta CUT
- La rosca de fijación permite un asiento firme del revestimiento de madera sobre la subestructura
- Protección permanente contra la corrosión
- Atornillado fácil, incluso en maderas duras y tropicales*

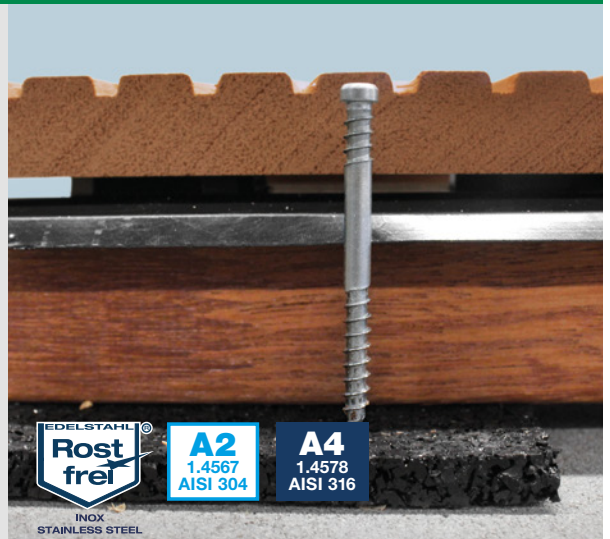

*En el caso de maderas duras, es aconsejable la perforación previa con SPAX drill 2 step.



INFORMACIÓN INTERESANTE

Estructura de las etiquetas y las tablas

El **sistema de control de etiquetas** es de gran ayuda a la hora de buscar en las estanterías. Toda la información relevante sobre los SPAX se muestra de manera clara y resumida en la etiqueta grande del frontal. Con el código QR puede consultarse información detallada, así como las indicaciones de aplicación.

Información importante de un vistazo: **compacta, clara y resumida.**

ESTRUCTURA Y SIGNIFICADO

Sistema de guía por colores
para los distintos tipo de accionamiento

Material/templado y revenido
(aquí, WIROX A9J
Zinc 10µm Class 2)

Información del producto
con datos sobre la forma de la cabeza, de la aplicación de fuerza, del material o el templado y revenido

Pictogramas
Forma de la cabeza
(aquí, cabeza plana)

Tipo de accionamiento
(aquí, T-STAR plus)

Punta del tornillo
(aquí, punta 4CUT)

Tornillo universal, cabeza plana,
T-STAR plus, rosca completa
4CUT, cabeza MÚLTIPLE
Templado, con recubrimiento deslizante

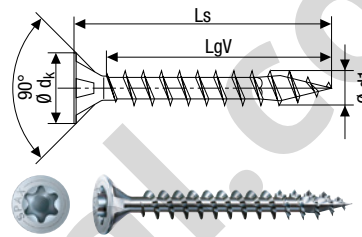

A9J Zinc 10 µm clase 2

Ø de rosca d1	Dimensiones [mm]			Unidades de embalaje			Número SPAX	N.º EAN 4003530...
	Longitud total Ls	Longitud de rosca completa LgV	Tamaño de la varilla T	Caja SPAX [Unid.]	Envase de cartón [Unidad de venta]	Palé		
Embalaje estándar								
3 Ø dk = 6,0 mm	12	10	10	1.000	10.000	1.120.000	1191010300125	105999
	14	10	10	1.000	10.000	1.120.000	1191010300165	105902
	17	10	10	1.000	10.000	630.000	1191010300205	105919
	25	21	10	1.000	10.000	630.000	1191010300255	110276
	30	26	10	1.000	10.000	320.000	1191010300305	106026
Embalaje pequeño								
3,0* Ø dk = 6,0 mm	12	10	10	200	2.000	470.000	1191010300123	101083
	16	14	10	200	2.000	470.000	1191010300163	101090
	20	17	10	200	1.000	320.000	1191010300203	101113
	25	21	10	200	1.000	320.000	1191010300253	110245
	30	26	10	200	1.000	320.000	1191010300303	101359
Embalaje estándar								
	15	11	20	1.000	10.000	630.000	1191010350155	168574

Tipo de embalaje (se diferencia entre embalaje estándar y embalaje pequeño)

Ilustración del producto, de la aplicación de fuerza e indicación de la protección contra la corrosión (aquí, T-STAR plus, cabeza plana, rosca completa, WIROX A9J)



- 1 Diámetro de rosca
- 2 Indicación de longitud
- 3 Aplicación de fuerza incl. denominación de tamaño
- 4 Unidades
- 5 Número de artículo
- 6 Código EAN
- 7 Ilustración de la cabeza del tornillo
- 8 Dibujo del tornillo con dimensiones de la longitud total (mm) y de la longitud de rosca (mm).
- 9 Datos sobre la protección contra la corrosión

Certificados

BUSCADOR DE TORNILLOS

The screenshot shows the SPAX Schraubenfinder (Screw Finder) interface. At the top, there's a navigation bar with 'Produkte', 'Projekte', 'Anwender', 'Themen', 'Service', and 'Unternehmen'. Below this is a search bar with 'Nach SPAX Nr. suchen' and a 'Filter zurücksetzen' button. The main section contains several filter categories: Durchmesser (Durchmess...), Länge (Länge), Kopfform (Kopfform), Antrieb (Antrieb), Material (Material), Oberfläche (Oberfläche), and Gewinde (Gewinde). The 'Kopfform' dropdown menu is open, showing options like Senkkopf, Halbrundkopf, Linsensenkopf, Tellerkopf, Rückwandkopf, Zylinderkopf, Trompetenkopf, Flachkopf, and Flachsenkopf. The 'Universal' and 'Senkkopf' options are highlighted in green. Below the filters, there are images of screws and a list of results.

Si ya conoce el número de artículo SPAX puede visualizar directamente toda la información del producto.

Además, puede especificar determinadas propiedades mediante la función del filtro: seleccione en el menú de selección la forma de la cabeza deseada, el diámetro y la longitud requerida. También el tipo de accionamiento, el material, el acabado de la superficie y la forma de la rosca. Su selección determinará el SPAX que necesita para su proyecto. En un abrir y cerrar de ojos tendrá los SPAX adecuados en la lista de resultados.

BUSCADOR DE DISTRIBUIDORES

The screenshot shows the SPAX Händlersuche (Distributor Search) interface. At the top, there's a navigation bar with 'Produkte', 'Projekte', 'Anwender', 'Themen', 'Service', and 'Unternehmen'. Below this is a search bar with 'PLZ', 'DE', '10 km', and a search button. The main section contains a map of Europe with a search radius of 10 km. The map shows various cities and countries, including Denmark, Germany, and the Netherlands. A text box on the right explains the search functionality.

Con el buscador de distribuidor podrá encontrar fácilmente todos los establecimientos de venta de SPAX que se encuentren cerca de usted. En este caso podrá fijar el radio de distancia. Solo tendrá que introducir su código postal.

Página de inicio SPAX
«Buscador de distribuidores»



VÍDEOS



Embajadores de la marca, Claus y Ralf

Construir «fácilmente» una terraza de madera por cuenta propia: Ralf Dammasch y Claus Scholz del programa «Ab ins Beet» lo demostrarán de manera ilustrativa.



Las propiedades de un SPAX: tornillos con calidad

SPAX, el especialista en la moderna tecnología de unión, apuesta siempre por la máxima calidad en su gama de productos.

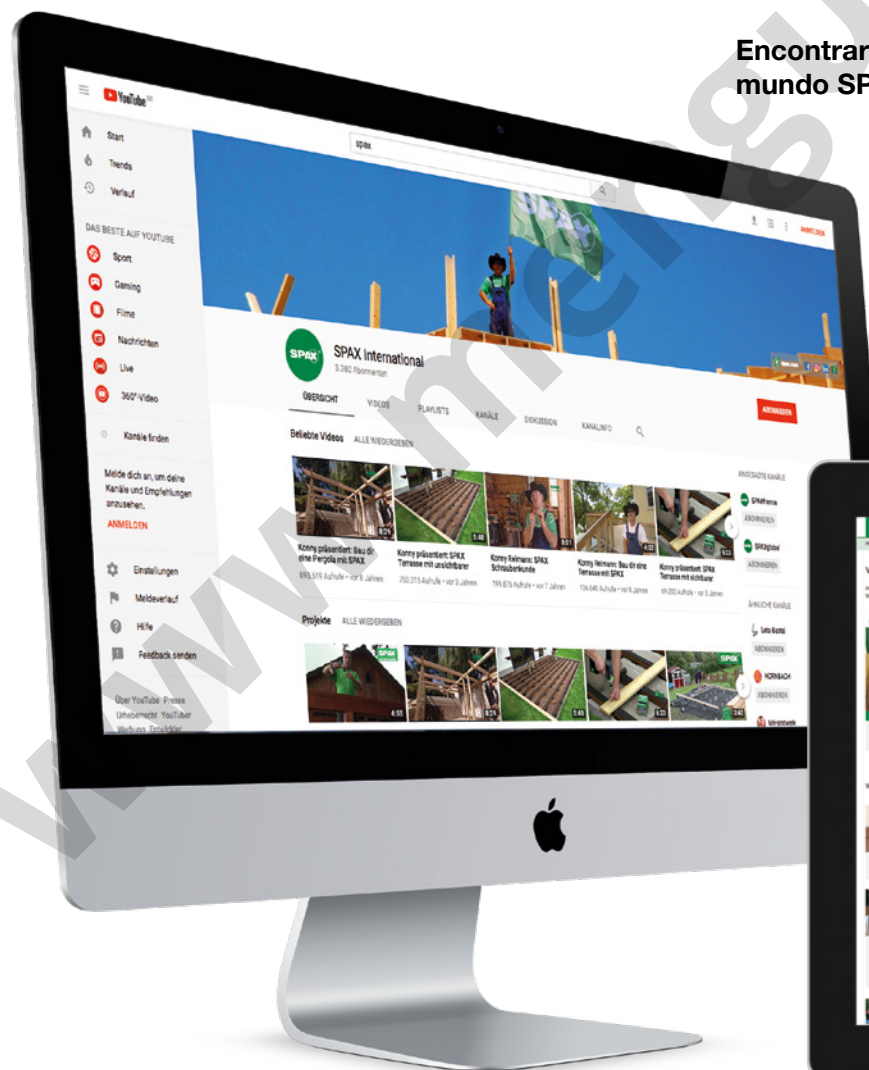

Encontrará más vídeos del mundo SPAX aquí:

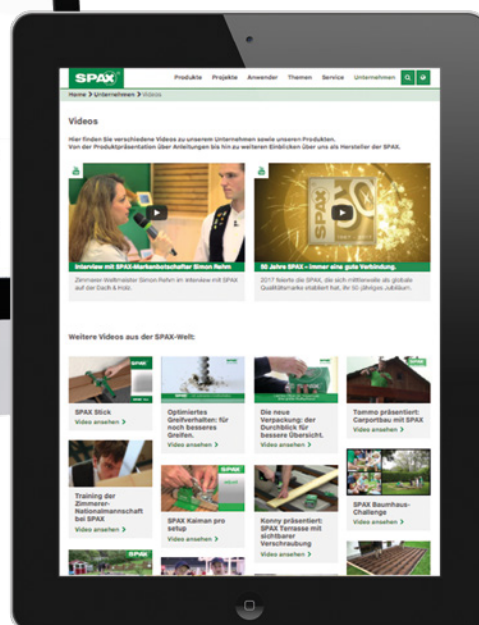

SPAX® Downloads

Herzlich willkommen in unserem Downloadcenter.
 Hier finden Sie umfassende technische Informationen zu unseren Produkten: wie z.B. Leistungserklärungen (DoP), Zulassungen, Zertifikate, etc..

Anmelden

E-Mail oder Nutzername

Passwort

[Passwort vergessen?](#)

Neu bei SPAX Downloads?
 Jetzt schnell, einfach und kostenlos registrieren.

Hemos recopilado para usted todos los documentos disponibles en una nueva área internacional, en downloads.spax.com. Los documentos están disponibles de forma pública, en función de su tipo, o pueden descargarse después de realizar un breve registro. Los usuarios ya registrados del área de descarga anterior pueden utilizar sus datos de acceso existentes sin necesidad de realizar un nuevo registro.

[Support](#) | [Impressum](#) | [Datenschutz](#) | [Rechtliches](#) | [AGB](#) | [Nutzungsvereinbarung](#) | www.spax.com

SPAX® Downloads

Suche Thema Unterthema Dokumentsprache

267

 267

 267

267 gefundene Dokumente

Datum	Thema	Unterthema	Beschreibung	Sprache	Typ
18.07.2017	Zertifizierungen/ Zulassungen	Europäisch Technische Zulassungen (ETA)	NEU! Konformitätszertifikat WPK MPA Stuttgart (07/2017) Zertifikat über die werkseigene Produktionskontrolle Nr. ÜW-OGI-51200-001, Kopie der Originaldokumente als PDF		PDF (635,79 KB)
17.07.2017	Zertifizierungen/ Zulassungen	Europäisch Technische Zulassungen (ETA)	NEU! Zulassungsbescheid ETA-12/0114 für SPAX-Schrauben (07/2017) European Technical Assessment ETA-12/0114, englische Originalversion, Kopie der Dokumente als PDF		PDF (15,48 MB)
17.07.2017	Zertifizierungen/ Zulassungen	Europäisch Technische Zulassungen (ETA)	NEU! Pressemitteilung SPAX mit ETA-12/0114 (07/2017) Informationen zur ETA-Zulassung von SPAX-Produkten als PDF		PDF (25,52 KB)
17.07.2017	Technische Informationen	Eingabeblätter	NEU! Eingabeblatt Aufsparrendämmung für pavatex-Dämmstoffe (07/2017) Anfrageformular zur statischen Berechnung der Aufsparrendämmung für pavatex-Dämmstoffe mit der SPAX als wiederbeschreibbare pdf-Datei.		PDF (1,09 MB)
23.05.2017	Technische Informationen	Bemessungshinweise	Ergänzungsblatt Bemessungshinweise EC5 + ETA (02/2017) Hinweise zur Bemessung von tragenden SPAX-Verbindungen. Umfassende Informationen über die Grundlagen der Bemessung und Ausführung, Bemessungstabellen, Berechnungsbeispiele und Sortimentschnellübersicht. Ergänzungsblatt auf Grundlage ETA: Bemessungstabellen		PDF (3,35 MB)

El portal de descarga de SPAX

para todos los documentos disponibles

Para el acceso directo al portal de descarga, utilice la página <https://downloads.spax.com>

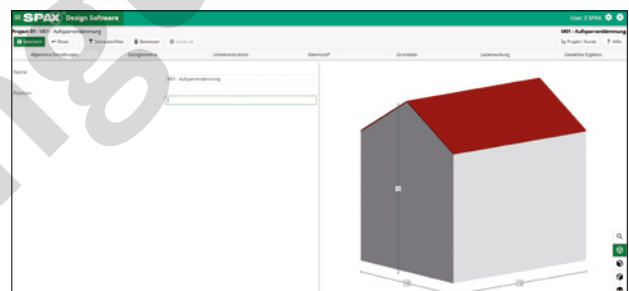
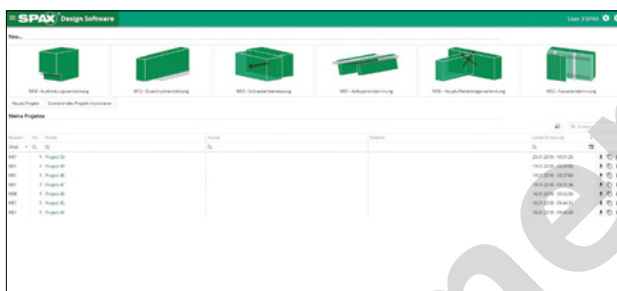
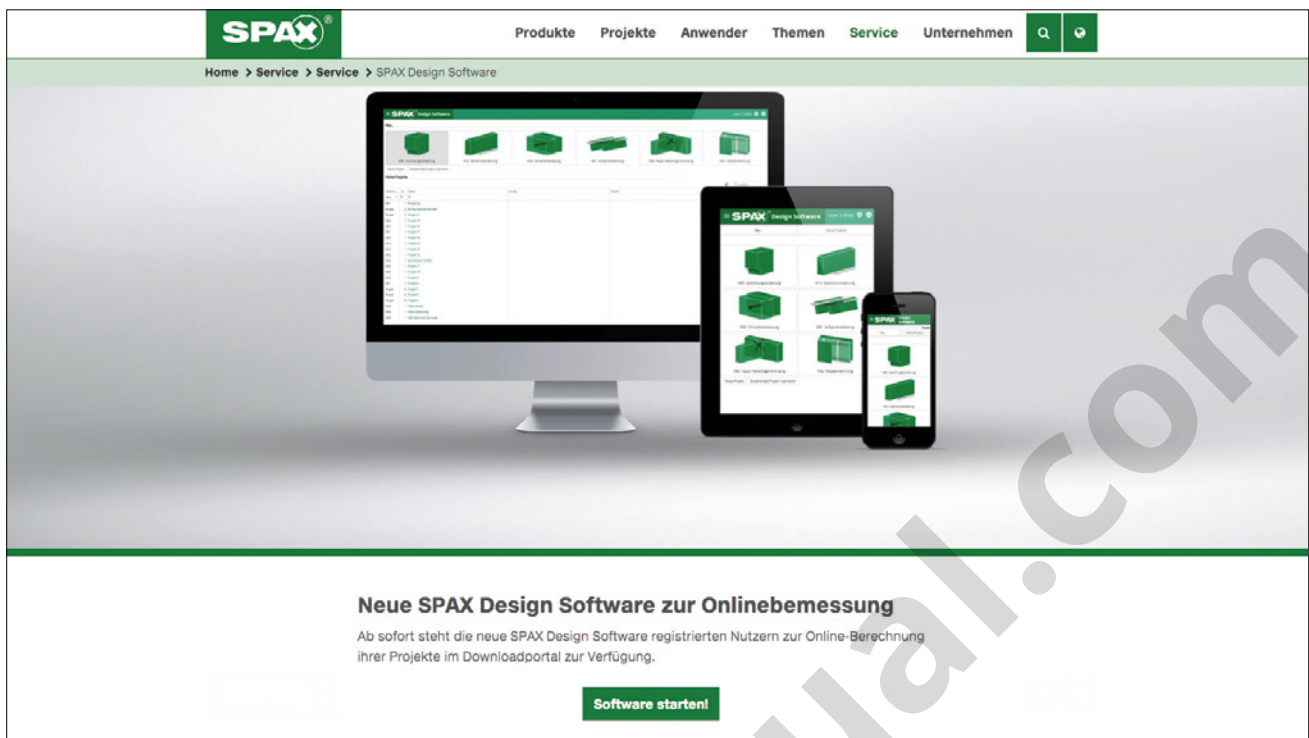

Utilice el software de diseño de SPAX para la medición de sus proyectos, de acuerdo con EC5 + ETA. La nueva versión de navegador ofrece una medición online, entre otros, con los módulos de medición general de tornillos (corte y extracción), refuerzo de escotadura, refuerzo de presión transversal, aislamiento sobre cabrios y unión de soporte principal y soporte secundario con opción para guardar en el servidor (alojamiento de archivos) y gestión de proyectos. Puede consultar una descripción más detallada del programa en downloads.spax.com, en las instrucciones breves del software de diseño de SPAX. Para el acceso directo al software, utilice la página <https://designsoftware.spax.com>

En caso de utilización frecuente, aconsejamos usar los marcadores.



MADE IN GERMANY

CERTIFICADOS

**COMPROBADO
AGUANTA
MEJOR**

SPAX no hace concesiones en lo que a la calidad se refiere. Nuestros clientes lo saben y lo valoran. Desde los inicios en nuestro centro de producción en Alemania, «Made in Germany», hasta el control técnico voluntario realizado por el instituto de investigación y ensayo de materiales, MPA, de Stuttgart.

SPAX apuesta por una calidad controlada. Así se garantiza la seguridad de nuestras uniones y las buenas expectativas de nuestros clientes.

CERTIFICADOS

Made in Germany

Aquellos que no quieren que se planteen dudas en cuanto a la seguridad, no deberán reparar en gastos en cuanto a la calidad. SPAX tampoco hará concesiones en este sentido en el futuro. La calidad y la seguridad en las que se puede confiar tienen la máxima prioridad para nuestros elementos de unión «Made in Germany». Con SPAX siempre estará en el lado seguro.



Acero inoxidable

Los SPAX de acero inoxidable están indicados, sobre todo, para la aplicación exterior. Están disponibles en la versión de acero inoxidable A2 para aplicaciones exteriores, directamente expuestos a la intemperie, así como para la aplicación en espacios húmedos (por ejemplo en la cocina y el baño). Para las aplicaciones en zonas costeras recomendamos la versión de acero inoxidable A4. El acero inoxidable se caracteriza por tener un alto contenido de cromo. Esto hace que se forme una capa de protección en la superficie del material. Los otros componentes de la aleación como níquel, molibdeno, manganeso y niobio aumentan aún más la resistencia a la corrosión.



Homologación europea

Por decisión de la Comisión de la UE se cambia el nivel en el sistema para la evaluación y la revisión de la resistencia de rendimiento (sistema AVCP) para nuestros productos y en el futuro se reduce de 2+ a 3. Esto se aplica para nuestros productos regulados por una homologación ETA y, en este sentido, identificados con una marca CE. El nivel 3 significa que ya no es obligatorio el control externo por parte de un instituto independiente de investigación y ensayo de materiales (organismo de certificación notificado) y que, por lo tanto, basta con el control de producción en la propia fábrica.

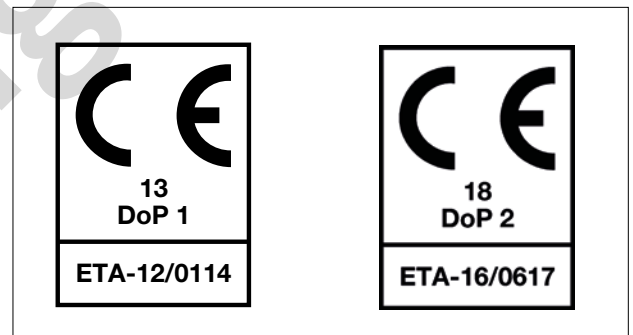

MPA

SPAX se somete a un control técnico voluntario por parte del instituto de investigación y ensayo de materiales MPA de Stuttgart. Los productos se identifican de forma clara con el sello de certificación correspondiente.



SKH

Durante el proceso de certificación para obtener el sello SKH, se examinan periódicamente el producto y el fabricante por parte de un especialista sobre la base de requisitos especificados.





TORNILLOS PARA MADERA UNIVERSAL

Página 20-27

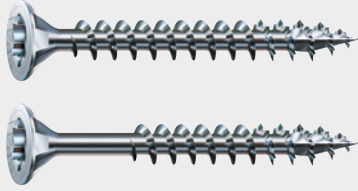
Cabeza plana T-STAR plus, A9J

Página 28-33

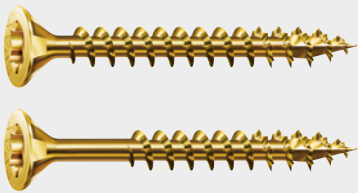
cabeza plana T-STAR plus, A2L

Página 33

cabeza plana T-STAR plus, A2T

Página 34-41

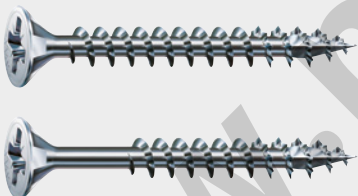
Cabeza plana ranura en cruz Z, A9J

Página 42-50

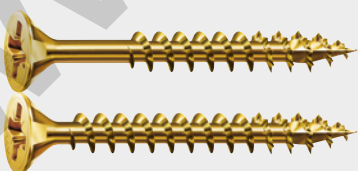
Cabeza plana ranura en cruz Z, A2L

Página 51-53

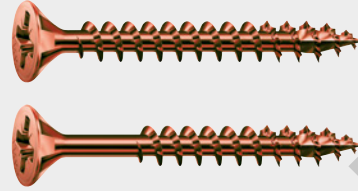
Cabeza plana ranura en cruz Z, C1A

Página 54-59

Cabeza redonda T-STAR plus, A9J

Página 60-61

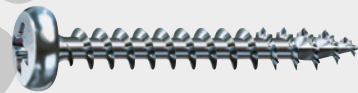
Cabeza redonda ranura en cruz Z, A9J

Página 62

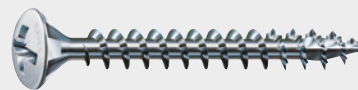
Cabeza gota de sebo ranura en cruz Z, A9J

Página 63

Cabeza gota de sebo ranura en cruz Z, E1J

Página 64

Cabeza arandela T-STAR plus, A9J



Tornillo universal, cabeza plana,
T-STAR plus, rosca completa

4CUT, cabeza MÚLTIPLE

Templado, con recubrimiento deslizante

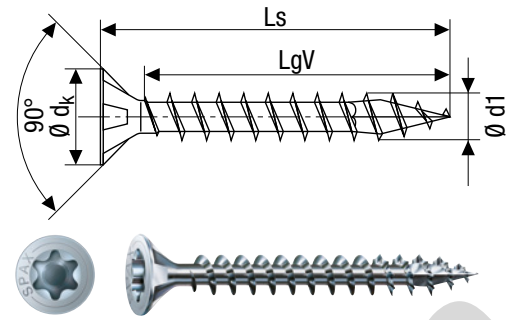

A9J Zinc 10 µm clase 2

Ø de rosca d1	Dimensiones [mm]			Unidades de embalaje			Número SPAX	N.º EAN 4003530...
	Longitud total Ls	Longitud de rosca completa LgV	Tamaño de la varilla T	Caja SPAX [Unid.]	Envase de cartón [Unidad de venta]	Palé		
Embalaje estándar								
3,0* Ø dk = 6,0 mm	12	10	10	1.000	10.000	630.000	1191010300125	105999
	16	14	10	1.000	10.000	630.000	1191010300165	106002
	20	17	10	1.000	10.000	630.000	1191010300205	106019
	25	21	10	1.000	10.000	630.000	1191010300255	110276
	30	26	10	1.000	10.000	320.000	1191010300305	106026
Embalaje pequeño								
3,0* Ø dk = 6,0 mm	12	10	10	200	2.000	470.000	1191010300123	101083
	16	14	10	200	2.000	470.000	1191010300163	101090
	20	17	10	200	1.000	320.000	1191010300203	101113
	25	21	10	200	1.000	320.000	1191010300253	110245
	30	26	10	200	1.000	320.000	1191010300303	101359
Embalaje estándar								
3,5 Ø dk = 7,0 mm	15	11	20	1.000	10.000	630.000	1191010350155	168574
	16	13	20	1.000	10.000	630.000	1191010350165	148040
	20	16	20	1.000	10.000	630.000	1191010350205	106033
	25	21	20	1.000	10.000	320.000	1191010350255	111150
	30	25	20	1.000	10.000	320.000	1191010350305	106101
	35	30	20	1.000	10.000	320.000	1191010350355	106446
	40	35	20	1.000	10.000	280.000	1191010350405	106453
	45	40	20	1.000	10.000	280.000	1191010350455	106460
Embalaje pequeño								
3,5 Ø dk = 7,0 mm	16	13	20	200	1.000	320.000	1191010350163	148743
	20	16	20	200	1.000	320.000	1191010350203	101366
	25	21	20	200	1.000	320.000	1191010350253	110252
	30	25	20	200	1.000	320.000	1191010350303	101373
	35	30	20	200	2.000	126.000	1191010350353	101571
	40	35	20	200	2.000	126.000	1191010350403	101588
	45	40	20	200	2.000	126.000	1191010350453	101663

*Versión diferente.

MADE IN GERMANY

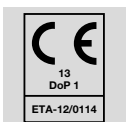

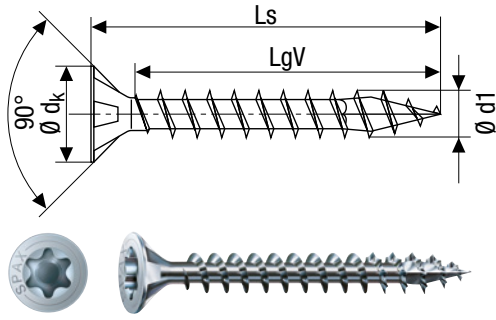

Tornillo universal, cabeza plana,
T-STAR plus, rosca completa

4CUT, cabeza MÚLTIPLE

Templado, con recubrimiento deslizante

Zinc 10 µm clase 2 A9J

Ø de rosca d1	Dimensiones [mm]			Unidades de embalaje			Número SPAX	N.º EAN 4003530...
	Longitud total Ls	Longitud de rosca completa LgV	Tamaño de la varilla T	Caja SPAX [Unid.]	Envase de cartón [Unidad de venta]	Palé		
Embalaje estándar								
4,0 Ø dk = 8,0 mm	15	11	20	1.000	10.000	630.000	1191010400155	157394
	16	13	20	1.000	10.000	630.000	1191010400165	155482
	20	16	20	1.000	10.000	630.000	1191010400205	148798
	25	21	20	1.000	10.000	320.000	1191010400255	111174
	30	25	20	1.000	10.000	320.000	1191010400305	107191
	35	30	20	1.000	10.000	280.000	1191010400355	107825
	40	35	20	1.000	10.000	280.000	1191010400405	107863
	45	40	20	500	5.000	160.000	1191010400455	107887
50	45	20	500	5.000	140.000	1191010400505	107917	
Embalaje pequeño								
4,0 Ø dk = 8,0 mm	25	21	20	200	1.000	320.000	1191010400253	110269
	30	25	20	200	2.000	126.000	1191010400303	102219
	35	30	20	200	2.000	126.000	1191010400353	102233
	40	35	20	200	2.000	126.000	1191010400403	102240
	45	40	20	200	2.000	126.000	1191010400453	102615
50	45	20	200	2.000	126.000	1191010400503	103377	
Embalaje estándar								
4,5 Ø dk = 8,8 mm	16	13	20	1.000	10.000	630.000	1191010450165	178382
	20	15	20	1.000	10.000	320.000	1191010450205	169847
	25	20	20	1.000	10.000	320.000	1191010450255	169854
	30	25	20	1.000	10.000	280.000	1191010450305	169861
	35	30	20	500	5.000	160.000	1191010450355	107924
	40	34	20	500	5.000	160.000	1191010450405	107931
	45	39	20	500	5.000	140.000	1191010450455	108051
	50	44	20	500	5.000	140.000	1191010450505	108068
	60	54	20	500	5.000	140.000	1191010450605	108075
70	59*	20	500	2.500	140.000	1191010450705	108082	
Embalaje pequeño								
4,5 Ø dk = 8,8 mm	35	30	20	200	2.000	126.000	1191010450353	103575
	40	34	20	200	2.000	126.000	1191010450403	103667
	45	39	20	200	2.000	126.000	1191010450453	103681
	50	44	20	200	2.000	64.000	1191010450503	103698
	60	54	20	100	1.000	63.000	1191010450603	103933
	70	59*	20	100	1.000	32.000	1191010450703	104077

*Versión diferente. La rosca no llega hasta la cabeza.

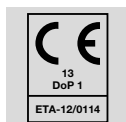

MADE IN GERMANY



Tornillo universal, cabeza plana,
T-STAR plus, rosca completa

4CUT, cabeza MÚLTIPLE

Templado, con recubrimiento deslizante

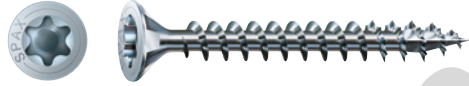
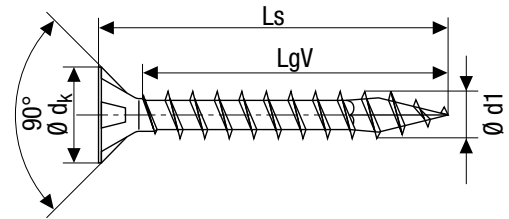

A9J Zinc 10 µm clase 2

Ø de rosca d1	Dimensiones [mm]			Unidades de embalaje			Número SPAX	N.º EAN 4003530...
	Longitud total Ls	Longitud de rosca completa LgV	Tamaño de la varilla T	Caja SPAX [Unid.]	Envase de cartón [Unidad de venta]	Palé		
Embalaje estándar								
5,0 Ø dk = 9,7 mm	20	15	20	1.000	10.000	280.000	1191010500205	169878
	25	20	20	1.000	10.000	280.000	1191010500255	169885
	30	25	20	500	5.000	160.000	1191010500305	169892
	35	30	20	500	5.000	160.000	1191010500355	169908
	40	35	20	500	5.000	140.000	1191010500405	109003
	45	39	20	500	5.000	140.000	1191010500455	109447
	50	44	20	500	5.000	140.000	1191010500505	109454
	60	54	20	500	2.500	140.000	1191010500605	109553
	70	61*	20	200	2.000	64.000	1191010500705	109560
80	61*	20	200	2.000	64.000	1191010500805	109683	
Embalaje pequeño								
5,0 Ø dk = 9,7 mm	40	35	20	200	2.000	126.000	1191010500403	105814
	45	39	20	200	2.000	126.000	1191010500453	105869
	50	44	20	200	2.000	64.000	1191010500503	105890
	60	54	20	100	1.000	63.000	1191010500603	105906
	70	61*	20	100	1.000	32.000	1191010500703	105913
	80	61*	20	100	1.000	32.000	1191010500803	105920
Embalaje estándar								
6,0 Ø dk = 11,6 mm	50	43	30	200	2.000	64.000	1191010600505	109690
	60	53	30	200	2.000	56.000	1191010600605	109706
	70	61*	30	200	2.000	56.000	1191010600705	109843
	80	61*	30	200	2.000	56.000	1191010600805	110238
	100	85*	30	100	1.000	32.000	1191010601005	269714
	120	105*	30	100	1.000	28.000	1191010601205	269721
	140	125*	30	100	1.000	28.000	1191010601405	269738
	160	145*	30	100	1.000	28.000	1191010601605	269745
200	185*	30	100	1.000	24.000	1191010602005	269752	
Embalaje pequeño								
6,0 Ø dk = 11,6 mm	50	43	30	100	1.000	32.000	1191010600503	105937
	60	53	30	100	1.000	32.000	1191010600603	105944
	70	61*	30	100	1.000	32.000	1191010600703	105968
	80	61*	30	100	1.000	32.000	1191010600803	105975

*Versión diferente. La rosca no llega hasta la cabeza.

NUEVO

MADE IN GERMANY

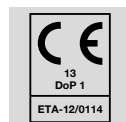

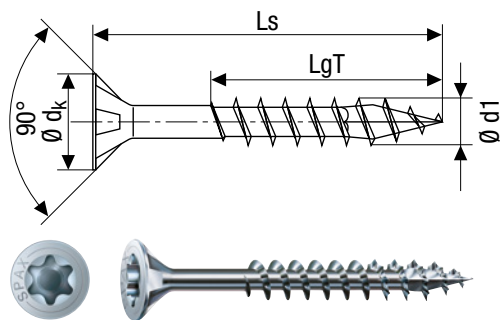

Tornillo universal, cabeza plana,
T-STAR plus, rosca parcial

4CUT, cabeza MÚLTIPLE

Templado, con recubrimiento deslizante

Zinc 10 µm clase 2 A9J

Ø de rosca d1	Dimensiones [mm]			Unidades de embalaje			Número SPAX	N.º EAN 4003530...
	Longitud total Ls	Longitud de rosca parcial LgT	Tamaño de la varilla T	Caja SPAX [Unid.]	Envase de cartón [Unidad de venta]	Palé		
Embalaje estándar								
3,0* Ø dk = 6,0 mm	30	18	10	1.000	10.000	320.000	0191010300305	098093
	35	23	10	1.000	10.000	320.000	0191010300355	098109
	40	23	10	1.000	10.000	280.000	0191010300405	098116
3,5 Ø dk = 7,0 mm	30	18	20	1.000	10.000	320.000	0191010350305	096778
	35	23	20	1.000	10.000	320.000	0191010350355	096785
	40	23	20	1.000	10.000	280.000	0191010350405	096792
	45	30	20	1.000	10.000	280.000	0191010350455	098192
	50	32	20	500	5.000	160.000	0191010350505	098208
Embalaje pequeño								
3,5 Ø dk = 7,0 mm	30	18	20	200	1.000	320.000	0191010350303	164279
	35	23	20	200	2.000	126.000	0191010350353	164132
	40	23	20	200	2.000	126.000	0191010350403	164064
	45	30	20	200	2.000	126.000	0191010350453	164286
	50	32	20	200	2.000	126.000	0191010350503	164071
Embalaje estándar								
4,0 Ø dk = 8,0 mm	30	18	20	1.000	10.000	320.000	0191010400305	096808
	35	23	20	1.000	10.000	280.000	0191010400355	096815
	40	23	20	1.000	10.000	280.000	0191010400405	149337
	45	30	20	500	5.000	160.000	0191010400455	149474
	50	32	20	500	5.000	140.000	0191010400505	149092
	60	37	20	500	5.000	140.000	0191010400605	149443
	70	37	20	500	2.500	140.000	0191010400705	155178
	80	37	20	200	2.000	64.000	0191010400805	165702
Embalaje pequeño								
4,0 Ø dk = 8,0 mm	30	18	20	200	2.000	126.000	0191010400303	164248
	35	23	20	200	2.000	126.000	0191010400353	164255
	40	23	20	200	2.000	126.000	0191010400403	164194
	45	30	20	200	2.000	126.000	0191010400453	164347
	50	32	20	200	2.000	126.000	0191010400503	164187
	60	37	20	100	1.000	63.000	0191010400603	164354
	70	37	20	100	1.000	32.000	0191010400703	165696

*Versión diferente.

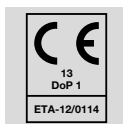

MADE IN GERMANY



Tornillo universal, cabeza plana,

T-STAR plus, rosca parcial

4CUT, cabeza MÚLTIPLE

Templado, con recubrimiento deslizante

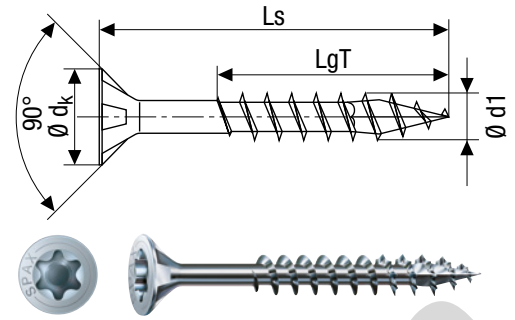

A9J Zinc 10 µm clase 2

Ø de rosca d1	Dimensiones [mm]			Unidades de embalaje			Número SPAX	N.º EAN 4003530...
	Longitud total Ls	Longitud de rosca parcial LgT	Tamaño de la varilla T	Caja SPAX [Unid.]	Envase de cartón [Unidad de venta]	Palé		
Embalaje estándar								
4,5 Ø dk = 8,8 mm	30	17	20	1.000	10.000	280.000	0191010450305	147814
	35	25	20	500	5.000	160.000	0191010450355	096860
	40	25	20	500	5.000	160.000	0191010450405	155338
	45	30	20	500	5.000	140.000	0191010450455	154157
	50	32	20	500	5.000	140.000	0191010450505	154171
	60	37	20	500	5.000	140.000	0191010450605	149245
	70	42	20	500	2.500	140.000	0191010450705	154447
	80	47	20	200	2.000	64.000	0191010450805	156304
Embalaje pequeño								
4,5 Ø dk = 8,8 mm	30	17	20	200	2.000	126.000	0191010450303	164392
	35	25	20	200	2.000	126.000	0191010450353	164422
	40	25	20	200	2.000	126.000	0191010450403	164309
	45	30	20	200	2.000	126.000	0191010450453	164385
	50	32	20	200	2.000	64.000	0191010450503	164262
	60	37	20	100	1.000	63.000	0191010450603	164316
	70	42	20	100	1.000	32.000	0191010450703	164323
	80	47	20	100	1.000	32.000	0191010450803	164507

MADE IN GERMANY

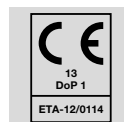

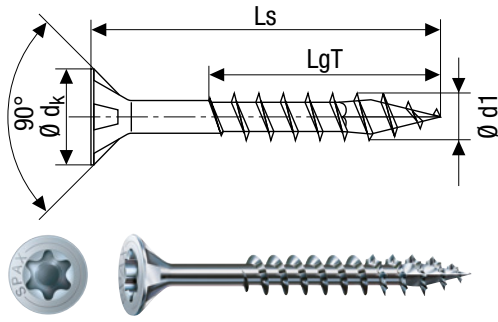

Tornillo universal, cabeza plana,
T-STAR plus, rosca parcial

4CUT, cabeza MÚLTIPLE

Templado, con recubrimiento deslizante

Zinc 10 µm clase 2 A9J

Ø de rosca d1	Dimensiones [mm]			Unidades de embalaje			Número SPAX	N.º EAN 4003530...
	Longitud total Ls	Longitud de rosca parcial LgT	Tamaño de la varilla T	Caja SPAX [Unid.]	Envase de cartón [Unidad de venta]	Palé		
Embalaje estándar								
5,0 Ø dk = 9,7 mm	30	17	20	500	5.000	160.000	0191010500305	098390
	35	25	20	500	5.000	160.000	0191010500355	098406
	40	27	20	500	5.000	140.000	0191010500405	098413
	45	30	20	500	5.000	140.000	0191010500455	098420
	50	32	20	500	5.000	140.000	0191010500505	154294
	55	37	20	500	5.000	140.000	0191010500555	098444
	60	37	20	500	2.500	140.000	0191010500605	149634
	70	41	20	200	2.000	64.000	0191010500705	154317
	80	46	20	200	2.000	64.000	0191010500805	154300
	90	61	20	200	2.000	64.000	0191010500905	154324
	100	61	20	200	2.000	64.000	0191010501005	155116
120	69	20	200	2.000	56.000	0191010501205	156113	
Embalaje pequeño								
5,0 Ø dk = 9,7 mm	30	17	20	200	2.000	126.000	0191010500303	164514
	40	27	20	200	2.000	126.000	0191010500403	164576
	50	32	20	200	2.000	64.000	0191010500503	164460
	60	37	20	100	1.000	63.000	0191010500603	164477
	70	41	20	100	1.000	32.000	0191010500703	164521
	80	46	20	100	1.000	32.000	0191010500803	164484
	90	61	20	100	1.000	32.000	0191010500903	164606
	100	61	20	100	1.000	32.000	0191010501003	164767

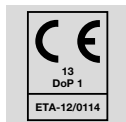

MADE IN GERMANY



Tornillo universal, cabeza plana,

T-STAR plus, rosca parcial

4CUT, cabeza MÚLTIPLE

Templado, con recubrimiento deslizante

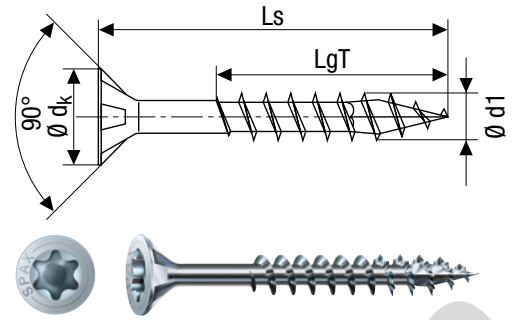

A9J Zinc 10 µm clase 2

Ø de rosca d1	Dimensiones [mm]			Unidades de embalaje			Número SPAX	N.º EAN 4003530...
	Longitud total Ls	Longitud de rosca parcial LgT	Tamaño de la varilla T	Caja SPAX [Unid.]	Envase de cartón [Unidad de venta]	Palé		
Embalaje estándar								
6,0 Ø dk = 11,6 mm	40	24	30	500	2.500	140.000	0191010600405	111488
	50	32	30	200	2.000	64.000	0191010600505	096945
	60	37	30	200	2.000	56.000	0191010600605	155161
	70	41	30	200	2.000	56.000	0191010600705	155567
	80	46	30	200	2.000	56.000	0191010600805	149481
	90	61	30	200	1.000	56.000	0191010600905	155291
	100	61	30	100	1.000	32.000	0191010601005	155307
	110	68	30	100	1.000	32.000	0191010601105	157677
	120	68	30	100	1.000	28.000	0191010601205	155321
	130	68	30	100	1.000	28.000	0191010601305	157622
	140	68	30	100	1.000	28.000	0191010601405	155314
	150	68	30	100	1.000	28.000	0191010601505	157646
	160	65	30	100	1.000	28.000	0191010601605	155819
	180	65	30	100	1.000	28.000	0191010601805	156205
	200	65	30	100	1.000	24.000	0191010602005	156090
	220	65	30	100	1.000	24.000	0191010602205	098666
240	65	30	100	1.000	24.000	0191010602405	098673	
260	65	30	100	-	9.600	0191010602605	098680	
280	65	30	100	-	9.600	0191010602805	098697	
300	65	30	100	-	9.600	0191010603005	098703	
Embalaje pequeño								
6,0 Ø dk = 11,6 mm	50	32	30	100	1.000	32.000	0191010600503	164569
	60	37	30	100	1.000	32.000	0191010600603	164101
	70	41	30	100	1.000	32.000	0191010600703	164293
	80	46	30	100	1.000	32.000	0191010600803	164118
	90	61	30	100	1.000	32.000	0191010600903	164491

MADE IN GERMANY

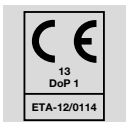

www.mengual.com



Tornillo universal, cabeza plana,

T-STAR plus, rosca completa

4CUT, cabeza MÚLTIPLE

Templado, con recubrimiento deslizante

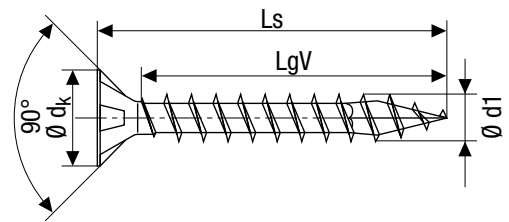

A2L Zinc clase 1

Ø de rosca d1	Dimensiones [mm]			Unidades de embalaje			Número SPAX	N.º EAN 4003530...
	Longitud total Ls	Longitud de rosca completa LgV	Tamaño de la varilla T	Caja SPAX [Unid.]	Envase de cartón [Unidad de venta]	Palé		
Embalaje estándar								
3,0* Ø dk = 6,0 mm	12	10	10	1.000	10.000	630.000	1191020300125	010323
	16	14	10	1.000	10.000	630.000	1191020300165	010354
	20	17	10	1.000	10.000	630.000	1191020300205	010378
	25	21	10	1.000	10.000	630.000	1191020300255	010385
Embalaje pequeño								
3,0* Ø dk = 6,0 mm	12	10	10	200	2.000	470.000	1191020300123	090806
	16	14	10	200	2.000	470.000	1191020300163	090813
	20	17	10	200	1.000	320.000	1191020300203	090820
	25	21	10	200	1.000	320.000	1191020300253	024504
Embalaje estándar								
3,5 Ø dk = 7,0 mm	16	13	20	1.000	10.000	630.000	1191020350165	010439
	20	16	20	1.000	10.000	630.000	1191020350205	010446
	25	21	20	1.000	10.000	320.000	1191020350255	148972
Embalaje pequeño								
3,5 Ø dk = 7,0 mm	25	21	20	200	1.000	320.000	1191020350253	156588
Embalaje estándar								
4,0 Ø dk = 8,0 mm	20	16	20	1.000	10.000	630.000	1191020400205	010507
	25	21	20	1.000	10.000	320.000	1191020400255	154607
Embalaje pequeño								
4,0 Ø dk = 8,0 mm	20	16	20	200	1.000	320.000	1191020400203	090868
	25	21	20	200	1.000	320.000	1191020400253	154195

*Versión diferente.

Disponibilidad hasta fin de existencias

**MADE IN
GERMANY**

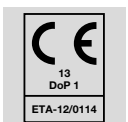

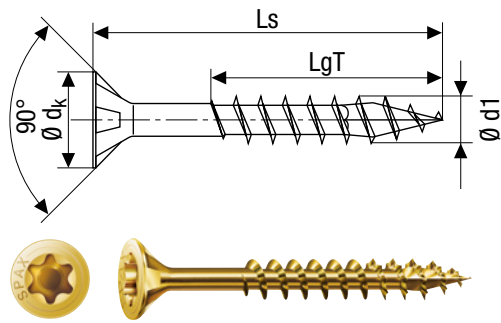

Tornillo universal, cabeza plana,
T-STAR plus, rosca parcial

4CUT, cabeza MÚLTIPLE

Templado, con recubrimiento deslizante

Zinc clase 1 A2L

Ø de rosca d1	Dimensiones [mm]			Unidades de embalaje			Número SPAX	N.º EAN 4003530...
	Longitud total Ls	Longitud de rosca parcial LgT	Tamaño de la varilla T	Caja SPAX [Unid.]	Envase de cartón [Unidad de venta]	Palé		
Embalaje estándar								
3,0* Ø dk = 6,0 mm	30	18	10	1.000	10.000	320.000	0191020300305	010392
	35	23	10	1.000	10.000	320.000	0191020300355	010408
	40	23	10	1.000	10.000	280.000	0191020300405	010415
Embalaje pequeño								
3,0* Ø dk = 6,0 mm	30	18	10	200	1.000	320.000	0191020300303	024511
	35	23	10	200	1.000	320.000	0191020300353	024528
	40	23	10	200	2.000	126.000	0191020300403	024535
Embalaje estándar								
3,5 Ø dk = 7,0 mm	30	18	20	1.000	10.000	320.000	0191020350305	010460
	35	23	20	1.000	10.000	320.000	0191020350355	010477
	40	23	20	1.000	10.000	280.000	0191020350405	010484
	45	30	20	1.000	10.000	280.000	0191020350455	107788
	50	32	20	500	5.000	160.000	0191020350505	107795
Embalaje pequeño								
3,5 Ø dk = 7,0 mm	30	18	20	200	1.000	320.000	0191020350303	024566
	35	23	20	200	2.000	126.000	0191020350353	024573
	40	23	20	200	2.000	126.000	0191020350403	024580
	50	32	20	200	2.000	126.000	0191020350503	090851

*Versión diferente.

Disponibilidad hasta fin de existencias

www.merger.com

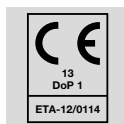

MADE IN GERMANY



Tornillo universal, cabeza plana,

T-STAR plus, rosca parcial

4CUT, cabeza MÚLTIPLE

Templado, con recubrimiento deslizante

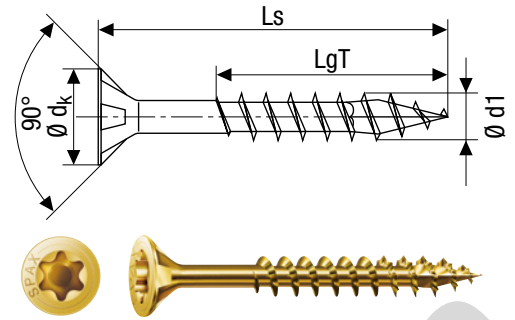

A2L Zinc clase 1

Ø de rosca d1	Dimensiones [mm]			Unidades de embalaje			Número SPAX	N.º EAN 4003530...
	Longitud total Ls	Longitud de rosca parcial LgT	Tamaño de la varilla T	Caja SPAX [Unid.]	Envase de cartón [Unidad de venta]	Palé		
Embalaje estándar								
4,0 Ø dk = 8,0 mm	30	18	20	1.000	10.000	320.000	0191020400305	010521
	35	23	20	1.000	10.000	280.000	0191020400355	010538
	40	23	20	1.000	10.000	280.000	0191020400405	132889
	45	30	20	500	5.000	160.000	0191020400455	147081
	50	32	20	500	5.000	140.000	0191020400505	132896
	60	37	20	500	5.000	140.000	0191020400605	132902
	70	37	20	500	2.500	140.000	0191020400705	132919
	80	37	20	200	2.000	64.000	0191020400805	165665
Embalaje pequeño								
4,0 Ø dk = 8,0 mm	30	18	20	200	2.000	126.000	0191020400303	024603
	35	23	20	200	2.000	126.000	0191020400353	024610
	40	23	20	200	2.000	126.000	0191020400403	133213
	45	30	20	200	2.000	126.000	0191020400453	147111
	50	32	20	200	2.000	126.000	0191020400503	133220
	60	37	20	100	1.000	63.000	0191020400603	133237
	70	37	20	100	1.000	32.000	0191020400703	133244
Embalaje estándar								
4,5 Ø dk = 8,8 mm	30	17	20	1.000	10.000	280.000	0191020450305	010583
	35	25	20	500	5.000	160.000	0191020450355	010590
	40	25	20	500	5.000	160.000	0191020450405	132926
	45	30	20	500	5.000	140.000	0191020450455	147098
	50	32	20	500	5.000	140.000	0191020450505	132933
	60	37	20	500	5.000	140.000	0191020450605	132940
	70	42	20	500	2.500	140.000	0191020450705	132957
	80	47	20	200	2.000	64.000	0191020450805	132964
Embalaje pequeño								
4,5 Ø dk = 8,8 mm	30	17	20	200	2.000	126.000	0191020450303	024665
	35	25	20	200	2.000	126.000	0191020450353	024672
	40	25	20	200	2.000	126.000	0191020450403	133251
	45	30	20	200	2.000	126.000	0191020450453	147128
	50	32	20	200	2.000	64.000	0191020450503	133268
	60	37	20	100	1.000	63.000	0191020450603	133275
	70	42	20	100	1.000	32.000	0191020450703	133282
	80	47	20	100	1.000	32.000	0191020450803	133299

Disponibilidad hasta fin de existencias

**MADE IN
GERMANY**

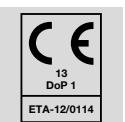

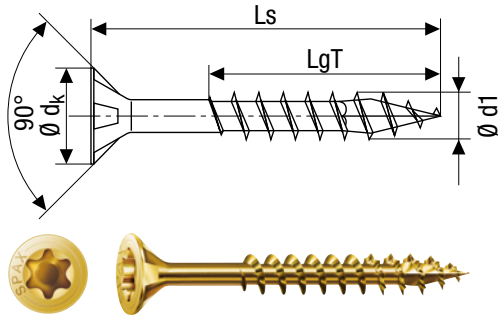

Tornillo universal, cabeza plana,
T-STAR plus, rosca parcial

4CUT, cabeza MÚLTIPLE

Templado, con recubrimiento deslizante

Zinc clase 1 **A2L**

Ø de rosca	Dimensiones [mm]			Unidades de embalaje			Número SPAX	N.º EAN 4003530...
	Longitud total	Longitud de rosca parcial	Tamaño de la varilla	Caja SPAX	Envase de cartón [Unidad de venta]	Palé		
d1	Ls	LgT	T	[Unid.]				
Embalaje estándar								
5,0 Ø dk = 9,7 mm	30	17	20	500	5.000	160.000	0191020500305	010651
	35	25	20	500	5.000	160.000	0191020500355	010668
	40	27	20	500	5.000	140.000	0191020500405	010675
	45	30	20	500	5.000	140.000	0191020500455	010682
	50	32	20	500	5.000	140.000	0191020500505	132971
	55	37	20	500	5.000	140.000	0191020500555	147104
	60	37	20	500	2.500	140.000	0191020500605	132988
	70	41	20	200	2.000	64.000	0191020500705	132995
	80	46	20	200	2.000	64.000	0191020500805	133008
	90	61	20	200	2.000	64.000	0191020500905	149511
	100	61	20	200	2.000	64.000	0191020501005	133022
120	69	20	200	2.000	56.000	0191020501205	133039	
Embalaje pequeño								
5,0 Ø dk = 9,7 mm	30	17	20	200	2.000	126.000	0191020500303	024726
	40	27	20	200	2.000	126.000	0191020500403	024740
	50	32	20	200	2.000	64.000	0191020500503	133305
	60	37	20	100	1.000	63.000	0191020500603	133312
	70	41	20	100	1.000	32.000	0191020500703	133329
	80	46	20	100	1.000	32.000	0191020500803	133336
	90	61	20	100	1.000	32.000	0191020500903	133343
	100	61	20	100	1.000	32.000	0191020501003	133350

Disponibilidad hasta fin de existencias

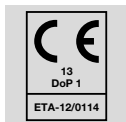

MADE IN GERMANY



Tornillo universal, cabeza plana,

T-STAR plus, rosca parcial

4CUT, cabeza MÚLTIPLE

Templado, con recubrimiento deslizante

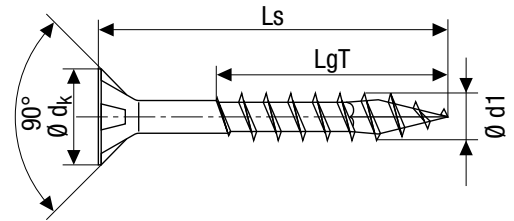

A2L Zinc clase 1

Ø de rosca d1	Dimensiones [mm]			Unidades de embalaje			Número SPAX	N.º EAN 4003530...
	Longitud total Ls	Longitud de rosca parcial LgT	Tamaño de la varilla T	Caja SPAX [Unid.]	Envase de cartón [Unidad de venta]	Palé		
Embalaje estándar								
6,0 Ø dk = 11,6 mm	40	24	30	500	2.500	140.000	0191020600405	010750
	50	32	30	200	2.000	64.000	0191020600505	010767
	60	37	30	200	2.000	56.000	0191020600605	133046
	70	41	30	200	2.000	56.000	0191020600705	133053
	80	46	30	200	2.000	56.000	0191020600805	133060
	90	61	30	200	1.000	56.000	0191020600905	147234
	100	61	30	100	1.000	32.000	0191020601005	133084
	110	68	30	100	1.000	32.000	0191020601105	133091
	120	68	30	100	1.000	28.000	0191020601205	133107
	130	68	30	100	1.000	28.000	0191020601305	133114
	140	68	30	100	1.000	28.000	0191020601405	133121
	150	68	30	100	1.000	28.000	0191020601505	133138
	160	65	30	100	1.000	28.000	0191020601605	133145
	180	65	30	100	1.000	28.000	0191020601805	133411
	200	65	30	100	1.000	24.000	0191020602005	133152
	220	65	30	100	1.000	24.000	0191020602205	133169
	240	65	30	100	1.000	24.000	0191020602405	133176
260	65	30	100	-	9.600	0191020602605	133183	
280	65	30	100	-	9.600	0191020602805	133190	
300	65	30	100	-	9.600	0191020603005	133206	
Embalaje pequeño								
6,0 Ø dk = 11,6 mm	50	32	30	100	1.000	32.000	0191020600503	024825
	60	37	30	100	1.000	32.000	0191020600603	133367
	70	41	30	100	1.000	32.000	0191020600703	133374
	80	46	30	100	1.000	32.000	0191020600803	133381

Disponibilidad hasta fin de existencias

MADE IN GERMANY

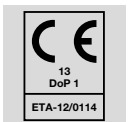

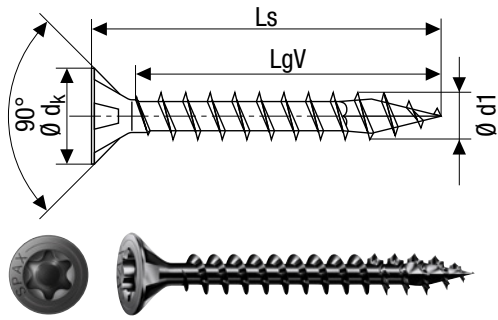

Tornillo universal, cabeza plana, negro

T-STAR plus, rosca completa

4CUT, cabeza MÚLTIPLE

Templado, con recubrimiento deslizante

Zinc clase 1 A2T

Ø de rosca d1	Dimensiones [mm]			Unidades de embalaje			Número SPAX	N.º EAN 4003530...
	Longitud total Ls	Longitud de rosca completa LgV	Tamaño de la varilla T	Caja SPAX [Unid.]	Envase de cartón [Unidad de venta]	Palé		
Embalaje pequeño								
3,0* Ø dk = 6,0 mm	16	14	10	200	1.000	320.000	1191040300163	275623
	20	17	10	200	1.000	320.000	1191040300203	275630
	25	21	10	200	1.000	320.000	1191040300253	275647
	30	26	10	200	1.000	320.000	1191040300303	275654
3,5 Ø dk = 7,0 mm	16	13	20	200	1.000	320.000	1191040350163	275661
	20	16	20	200	1.000	320.000	1191040350203	275678
	30	25	20	200	1.000	320.000	1191040350303	275685
	40	35	20	200	2.000	126.000	1191040350403	275692
4,0 Ø dk = 8,0 mm	16	13	20	200	1.000	320.000	1191040400163	275708
	20	16	20	200	1.000	320.000	1191040400203	275715
	25	21	20	200	1.000	320.000	1191040400253	275722
	30	25	20	200	2.000	126.000	1191040400303	275739
	35	30	20	200	2.000	126.000	1191040400353	275746
	40	35	20	200	2.000	126.000	1191040400403	275753
	50	45	20	200	2.000	126.000	1191040400503	275760
60	50**	20	200	2.000	126.000	1191040400603	275777	
4,5 Ø dk = 8,8 mm	20	15	20	200	1.000	320.000	1191040450203	275784
	25	20	20	200	1.000	320.000	1191040450253	275791
	30	25	20	200	2.000	126.000	1191040450303	275807
	40	34	20	200	2.000	126.000	1191040450403	275814
5,0 Ø dk = 9,7 mm	20	15	20	200	2.000	126.000	1191040500203	275821
	30	25	20	200	2.000	126.000	1191040500303	275838
	40	35	20	200	2.000	126.000	1191040500403	275845
	50	44	20	200	2.000	64.000	1191040500503	275852

*Versión diferente.

**Versión diferente. La rosca no llega hasta la cabeza.

NUEVO

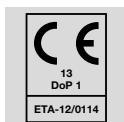

MADE IN GERMANY



Tornillo universal, cabeza plana,
ranura en cruz Z, rosca completa

Templado, con recubrimiento deslizante

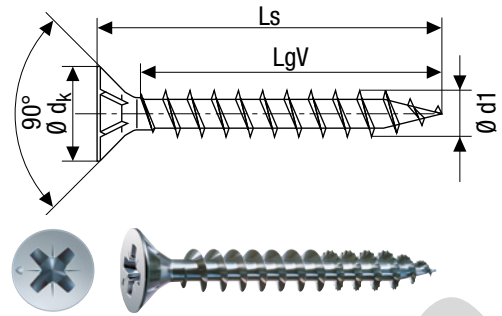

A9J Zinc 10 µm clase 2

Ø de rosca d1	Dimensiones [mm]			Unidades de embalaje			Número SPAX	N.º EAN 4003530...
	Longitud total Ls	Longitud de rosca completa LgV	Tamaño de la varilla Z	Caja SPAX [Unid.]	Envase de cartón [Unidad de venta]	Palé		
Embalaje estándar								
2,5* Ø dk = 5,1 mm	10	8	1	1.000	10.000	630.000	1081010250105	003752
	12	10	1	1.000	10.000	630.000	1081010250125	003769
	16	14	1	1.000	10.000	630.000	1081010250165	003776
	20	17	1	1.000	10.000	630.000	1081010250205	003783
	25	22	1	1.000	10.000	630.000	1081010250255	003790
3,0* Ø dk = 6,0 mm	10	7	1	1.000	10.000	630.000	1081010300105	003806
	12	10	1	1.000	10.000	630.000	1081010300125	003813
	13	10	1	1.000	10.000	630.000	1081010300135	009396
	15	12	1	1.000	10.000	630.000	1081010300155	003820
	16	14	1	1.000	10.000	630.000	1081010300165	003837
	17	14	1	1.000	10.000	630.000	1081010300175	009402
	20	17	1	1.000	10.000	630.000	1081010300205	003844
	25	21	1	1.000	10.000	630.000	1081010300255	003851
	30	26	1	1.000	10.000	320.000	1081010300305	003868
	35	31	1	1.000	10.000	320.000	1081010300355	003875
	40	36	1	1.000	10.000	280.000	1081010300405	003882
45	36*	1	1.000	10.000	280.000	1081010300455	003899	
Embalaje pequeño								
3,0* Ø dk = 6,0 mm	12	10	1	200	2.000	470.000	1081010300123	006012
	16	14	1	200	2.000	470.000	1081010300163	006029
	20	17	1	200	1.000	320.000	1081010300203	006036
	25	21	1	200	1.000	320.000	1081010300253	006043
	30	26	1	200	1.000	320.000	1081010300303	006050
	35	31	1	200	1.000	320.000	1081010300353	006067
	40	36	1	200	2.000	126.000	1081010300403	006074

*Versión diferente.

**MADE IN
GERMANY**

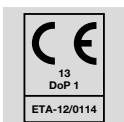

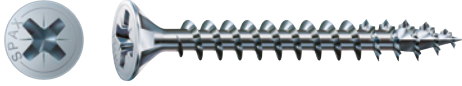
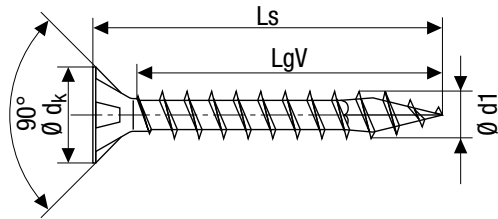

Tornillo universal, cabeza plana,
ranura en cruz Z, rosca completa

4CUT, cabeza MÚLTIPLE

Templado, con recubrimiento deslizante

Zinc 10 µm clase 2 A9J

Ø de rosca d1	Dimensiones [mm]			Unidades de embalaje			Número SPAX	N.º EAN 4003530...
	Longitud total Ls	Longitud de rosca completa LgV	Tamaño de la varilla Z	Caja SPAX [Unid.]	Envase de cartón [Unidad de venta]	Palé		
Embalaje estándar								
3,5 Ø dk = 7,0 mm	12	9	2	1.000	10.000	630.000	1081010350125	003905
	13	9	2	1.000	10.000	630.000	1081010350135	009419
	15	11	2	1.000	10.000	630.000	1081010350155	003912
	16	13	2	1.000	10.000	630.000	1081010350165	003929
	17	13	2	1.000	10.000	630.000	1081010350175	009426
	20	16	2	1.000	10.000	630.000	1081010350205	003943
	25	21	2	1.000	10.000	320.000	1081010350255	003950
	30	25	2	1.000	10.000	320.000	1081010350305	003967
	35	30	2	1.000	10.000	320.000	1081010350355	003974
	40	35	2	1.000	10.000	280.000	1081010350405	003981
	45	40	2	1.000	10.000	280.000	1081010350455	003998
50	40*	2	500	5.000	160.000	1081010350505	004001	
Embalaje pequeño								
3,5 Ø dk = 7,0 mm	12	9	2	200	2.000	470.000	1081010350123	006081
	16	13	2	200	1.000	320.000	1081010350163	006098
	20	16	2	200	1.000	320.000	1081010350203	006104
	25	21	2	200	1.000	320.000	1081010350253	006111
	30	25	2	200	1.000	320.000	1081010350303	006128
	35	30	2	200	2.000	126.000	1081010350353	006135
	40	35	2	200	2.000	126.000	1081010350403	006142
	45	40	2	200	2.000	126.000	1081010350453	006159
	50	40*	2	200	2.000	126.000	1081010350503	006166

*Versión diferente. La rosca no llega hasta la cabeza.

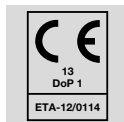

MADE IN GERMANY



Tornillo universal, cabeza plana,
ranura en cruz Z, rosca completa

4CUT, cabeza MÚLTIPLE

Templado, con recubrimiento deslizante

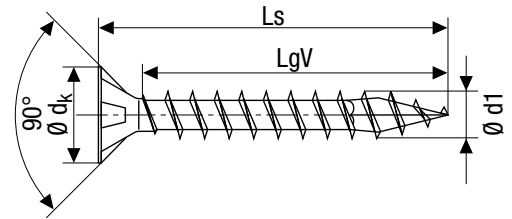

A9J Zinc 10 µm clase 2

Ø de rosca d1	Dimensiones [mm]			Unidades de embalaje			Número SPAX	N.º EAN 4003530...
	Longitud total Ls	Longitud de rosca completa LgV	Tamaño de la varilla Z	Caja SPAX [Unid.]	Envase de cartón [Unidad de venta]	Palé		
Embalaje estándar								
4,0 Ø dk = 8,0 mm	12	9	2	1.000	10.000	630.000	1081010400125	004018
	15	11	2	1.000	10.000	630.000	1081010400155	009433
	16	13	2	1.000	10.000	630.000	1081010400165	004025
	17	13	2	1.000	10.000	630.000	1081010400175	009440
	20	16	2	1.000	10.000	630.000	1081010400205	004032
	25	21	2	1.000	10.000	320.000	1081010400255	004049
	30	25	2	1.000	10.000	320.000	1081010400305	004056
	35	30	2	1.000	10.000	280.000	1081010400355	004063
	40	35	2	1.000	10.000	280.000	1081010400405	004070
	45	40	2	500	5.000	160.000	1081010400455	004087
	50	45	2	500	5.000	140.000	1081010400505	004094
	55	50	2	500	5.000	140.000	1081010400555	004100
60	50*	2	500	5.000	140.000	1081010400605	004117	
70	50*	2	500	2.500	140.000	1081010400705	004124	
80	50*	2	200	2.000	64.000	1081010400805	039997	
Embalaje pequeño								
4,0 Ø dk = 8,0 mm	12	9	2	200	1.000	320.000	1081010400123	006173
	16	13	2	200	1.000	320.000	1081010400163	006180
	20	16	2	200	1.000	320.000	1081010400203	006197
	25	21	2	200	1.000	320.000	1081010400253	006203
	30	25	2	200	2.000	126.000	1081010400303	006210
	35	30	2	200	2.000	126.000	1081010400353	006227
	40	35	2	200	2.000	126.000	1081010400403	006234
	45	40	2	200	2.000	126.000	1081010400453	006241
	50	45	2	200	2.000	126.000	1081010400503	006258
	60	50*	2	100	1.000	63.000	1081010400603	006265
	70	50*	2	100	1.000	32.000	1081010400703	006272

*Versión diferente. La rosca no llega hasta la cabeza.

**MADE IN
GERMANY**

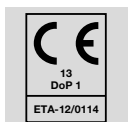

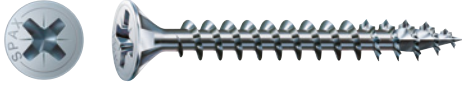
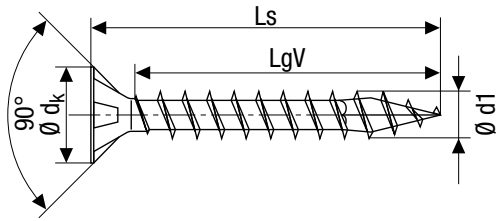

Tornillo universal, cabeza plana,
ranura en cruz Z, rosca completa

4CUT, cabeza MÚLTIPLE

Templado, con recubrimiento deslizante

Zinc 10 µm clase 2 A9J

Ø de rosca d1	Dimensiones [mm]			Unidades de embalaje			Número SPAX	N.º EAN 4003530...
	Longitud total Ls	Longitud de rosca completa LgV	Tamaño de la varilla Z	Caja SPAX [Unid.]	Envase de cartón [Unidad de venta]	Palé		
Embalaje estándar								
4,5 Ø dk = 8,8 mm	16	13	2	1.000	10.000	630.000	1081010450165	004131
	20	15	2	1.000	10.000	320.000	1081010450205	004148
	25	20	2	1.000	10.000	320.000	1081010450255	004155
	30	25	2	1.000	10.000	280.000	1081010450305	004162
	35	30	2	500	5.000	160.000	1081010450355	004179
	40	34	2	500	5.000	160.000	1081010450405	004186
	45	39	2	500	5.000	140.000	1081010450455	004193
	50	44	2	500	5.000	140.000	1081010450505	004209
	55	49	2	500	5.000	140.000	1081010450555	004216
	60	54	2	500	5.000	140.000	1081010450605	004223
	70	59*	2	500	2.500	140.000	1081010450705	004230
80	59*	2	200	2.000	64.000	1081010450805	004247	
Embalaje pequeño								
4,5 Ø dk = 8,8 mm	16	13	2	200	1.000	320.000	1081010450163	006289
	20	15	2	200	1.000	320.000	1081010450203	006296
	25	20	2	200	2.000	126.000	1081010450253	006302
	30	25	2	200	2.000	126.000	1081010450303	006319
	35	30	2	200	2.000	126.000	1081010450353	006326
	40	34	2	200	2.000	126.000	1081010450403	006333
	45	39	2	200	2.000	126.000	1081010450453	006340
	50	44	2	200	2.000	64.000	1081010450503	006357
	60	54	2	100	1.000	63.000	1081010450603	006364
	70	59*	2	100	1.000	32.000	1081010450703	006371
	80	59*	2	100	1.000	32.000	1081010450803	006388

*Versión diferente. La rosca no llega hasta la cabeza.

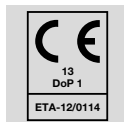

MADE IN GERMANY



Tornillo universal, cabeza plana,
ranura en cruz Z, rosca completa

4CUT, cabeza MÚLTIPLE

Templado, con recubrimiento deslizante

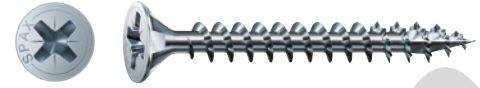
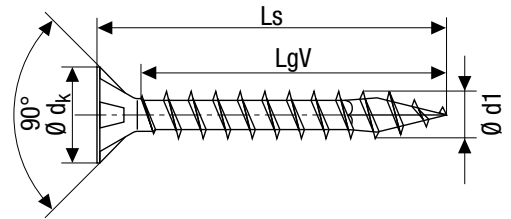

A9J Zinc 10 µm clase 2

Ø de rosca d1	Dimensiones [mm]			Unidades de embalaje			Número SPAX	N.º EAN 4003530...
	Longitud total Ls	Longitud de rosca completa LgV	Tamaño de la varilla Z	Caja SPAX [Unid.]	Envase de cartón [Unidad de venta]	Palé		
Embalaje estándar								
5,0 Ø dk = 9,7 mm	16	12	2	1.000	10.000	320.000	1081010500165	004254
	20	15	2	1.000	10.000	280.000	1081010500205	004261
	25	20	2	1.000	10.000	280.000	1081010500255	004278
	30	25	2	500	5.000	160.000	1081010500305	004285
	35	30	2	500	5.000	160.000	1081010500355	004292
	40	35	2	500	5.000	140.000	1081010500405	004308
	45	39	2	500	5.000	140.000	1081010500455	004315
	50	44	2	500	5.000	140.000	1081010500505	004322
	55	49	2	500	5.000	140.000	1081010500555	004339
	60	54	2	500	2.500	140.000	1081010500605	004346
70	61*	2	200	2.000	64.000	1081010500705	004360	
80	61*	2	200	2.000	64.000	1081010500805	004377	
Embalaje pequeño								
5,0 Ø dk = 9,7 mm	20	15	2	200	1.000	320.000	1081010500203	006401
	25	20	2	200	2.000	126.000	1081010500253	006418
	30	25	2	200	2.000	126.000	1081010500303	006425
	35	30	2	200	2.000	126.000	1081010500353	006432
	40	35	2	200	2.000	126.000	1081010500403	006449
	45	39	2	200	2.000	126.000	1081010500453	006456
	50	44	2	200	2.000	64.000	1081010500503	006463
	60	54	2	100	1.000	63.000	1081010500603	006487
	70	61*	2	100	1.000	32.000	1081010500703	006494
	80	61*	2	100	1.000	32.000	1081010500803	006500

*Versión diferente. La rosca no llega hasta la cabeza.

MADE IN GERMANY

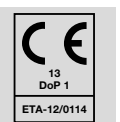

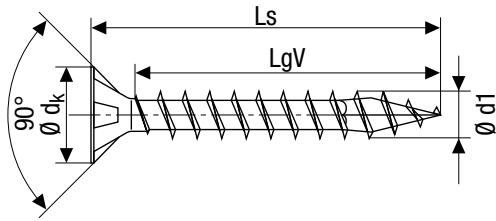

Tornillo universal, cabeza plana,
ranura en cruz Z, rosca completa

4CUT, cabeza MÚLTIPLE

Templado, con recubrimiento deslizante



Zinc 10 µm clase 2 A9J

Ø de rosca d1	Dimensiones [mm]			Tamaño de la varilla Z	Unidades de embalaje			Número SPAX	N.º EAN 4003530...
	Longitud total Ls	Longitud de rosca completa LgV			Caja SPAX [Unid.]	Envase de cartón [Unidad de venta]	Palé		
Embalaje estándar									
6,0 Ø dk = 11,6 mm	30	24	3	500	5.000	160.000	1081010600305	004421	
	35	29	3	500	5.000	140.000	1081010600355	004438	
	40	34	3	500	2.500	140.000	1081010600405	004445	
	45	38	3	500	2.500	140.000	1081010600455	004452	
	50	43	3	200	2.000	64.000	1081010600505	004469	
	60	53	3	200	2.000	56.000	1081010600605	004483	
	70	61*	3	200	2.000	56.000	1081010600705	004490	
80	61*	3	200	2.000	56.000	1081010600805	004506		
Embalaje pequeño									
6,0 Ø dk = 11,6 mm	40	34	3	200	2.000	64.000	1081010600403	006531	
	50	43	3	100	1.000	32.000	1081010600503	012129	
	60	53	3	100	1.000	32.000	1081010600603	006562	
	70	61*	3	100	1.000	32.000	1081010600703	006579	
	80	61*	3	100	1.000	32.000	1081010600803	006586	

*Versión diferente. La rosca no llega hasta la cabeza.

Disponibilidad hasta fin de existencias

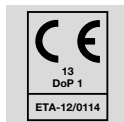

MADE IN GERMANY



Tornillo universal, cabeza plana,
ranura en cruz Z, rosca parcial

4CUT, cabeza MÚLTIPLE

Templado, con recubrimiento deslizante

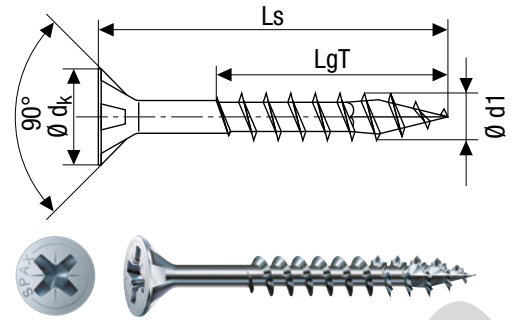

A9J Zinc 10 µm clase 2

Ø de rosca d1	Dimensiones [mm]			Unidades de embalaje			Número SPAX	N.º EAN 4003530...
	Longitud total Ls	Longitud de rosca parcial LgT	Tamaño de la varilla Z	Caja SPAX [Unid.]	Envase de cartón [Unidad de venta]	Palé		
Embalaje estándar								
3,5 Ø dk = 7,0 mm	30	18	2	1.000	10.000	320.000	0291010350305	009662
	35	23	2	1.000	10.000	320.000	0291010350355	009679
	40	23	2	1.000	10.000	280.000	0291010350405	009686
	45	30	2	1.000	10.000	280.000	0291010350455	106354
	50	32	2	500	5.000	280.000	0291010350505	106361
4,0 Ø dk = 8,0 mm	30	18	2	1.000	10.000	320.000	0291010400305	009693
	35	23	2	1.000	10.000	280.000	0291010400355	009709
	40	23	2	1.000	10.000	280.000	0291010400405	009723
	45	30	2	500	5.000	160.000	0291010400455	009716
	50	32	2	500	5.000	140.000	0291010400505	009730
	55	37	2	500	5.000	140.000	0291010400555	039706
4,5 Ø dk = 8,8 mm	60	37	2	500	5.000	140.000	0291010400605	009747
	35	25	2	500	5.000	160.000	0291010450355	009761
	40	25	2	500	5.000	160.000	0291010450405	009778
	45	30	2	500	5.000	140.000	0291010450455	009785
	50	32	2	500	5.000	140.000	0291010450505	009792
	55	37	2	500	5.000	140.000	0291010450555	009808
	60	37	2	500	5.000	140.000	0291010450605	009815
70	42	2	500	2.500	140.000	0291010450705	009822	

**MADE IN
GERMANY**

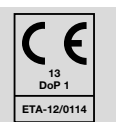

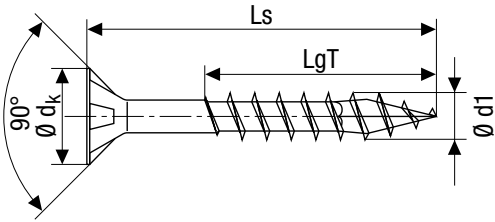

Tornillo universal, cabeza plana,
ranura en cruz Z, rosca parcial

4CUT, cabeza MÚLTIPLE

Templado, con recubrimiento deslizante



Zinc 10 µm clase 2 A9J

Ø de rosca d1	Dimensiones [mm]			Unidades de embalaje			Número SPAX	N.º EAN 4003530...
	Longitud total Ls	Longitud de rosca parcial LgT	Tamaño de la varilla Z	Caja SPAX [Unid.]	Envase de cartón [Unidad de venta]	Palé		
Embalaje estándar								
5,0 Ø dk = 9,7 mm	40	27	2	500	5.000	140.000	0291010500405	009846
	45	30	2	500	5.000	140.000	0291010500455	009853
	50	32	2	500	5.000	140.000	0291010500505	009860
	55	37	2	500	5.000	140.000	0291010500555	039737
	60	37	2	500	2.500	140.000	0291010500605	009877
	65	41	2	200	2.000	64.000	0291010500655	039751
	70	41	2	200	2.000	64.000	0291010500705	009884
	80	46	2	200	2.000	64.000	0291010500805	009891
	90	61	2	200	2.000	64.000	1081010500905	004384
	100	61	2	200	2.000	64.000	1081010501005	004391
	110	69	2	200	2.000	64.000	1081010501105	004407
120	69	2	200	2.000	56.000	1081010501205	004414	
Embalaje pequeño								
5,0 Ø dk = 9,7 mm	90	61	2	100	1.000	32.000	1081010500903	006517
	100	61	2	100	1.000	32.000	1081010501003	006524
Embalaje estándar								
6,0 Ø dk = 11,6 mm	60	37	3	200	2.000	56.000	0291010600605	009938
	70	41	3	200	2.000	56.000	0291010600705	009945
	80	46	3	200	2.000	56.000	0291010600805	009952
	90	61	3	200	1.000	56.000	1081010600905	004513
	100	61	3	100	1.000	32.000	1081010601005	004520
	120	68	3	100	1.000	28.000	1081010601205	004544
	140	68	3	100	1.000	28.000	1081010601405	004568
160	65	3	100	1.000	28.000	1081010601605	004582	
Embalaje pequeño								
6,0 Ø dk = 11,6 mm	90	61	3	100	1.000	32.000	1081010600903	006593

Disponibilidad hasta fin de existencias

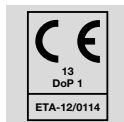

MADE IN GERMANY



Tornillo universal, cabeza plana,
ranura en cruz Z, rosca completa

Templado, con recubrimiento deslizante

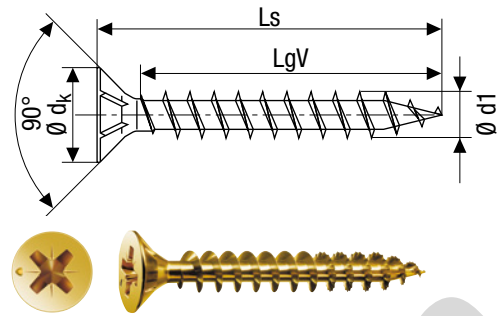

A2L Zinc clase 1

Ø de rosca d1	Dimensiones [mm]			Unidades de embalaje			Número SPAX	N.º EAN 4003530...
	Longitud total Ls	Longitud de rosca completa LgV	Tamaño de la varilla Z	Caja SPAX [Unid.]	Envase de cartón [Unidad de venta]	Palé		
Embalaje estándar								
2,0* Ø dk = 4,3 mm	10	8	1	1.000	10.000	630.000	1081020200105	099977
	12	11	1	1.000	10.000	630.000	1081020200125	099984
	16	15	1	1.000	10.000	630.000	1081020200165	099991
2,5* Ø dk = 5,1 mm	10	8	1	1.000	10.000	630.000	1081020250105	004636
	12	10	1	1.000	10.000	630.000	1081020250125	004643
	16	14	1	1.000	10.000	630.000	1081020250165	004650
	20	17	1	1.000	10.000	630.000	1081020250205	004667
	25	22	1	1.000	10.000	630.000	1081020250255	004674
3,0* Ø dk = 6,0 mm	10	7	1	1.000	10.000	630.000	1081020300105	004681
	12	10	1	1.000	10.000	630.000	1081020300125	004698
	16	14	1	1.000	10.000	630.000	1081020300165	004704
	20	17	1	1.000	10.000	630.000	1081020300205	004711
	25	21	1	1.000	10.000	630.000	1081020300255	004728
	30	26	1	1.000	10.000	320.000	1081020300305	004735
	35	31	1	1.000	10.000	320.000	1081020300355	004742
	40	36	1	1.000	10.000	280.000	1081020300405	004759
	45	36*	1	1.000	10.000	280.000	1081020300455	004766
Embalaje pequeño								
3,0* Ø dk = 6,0 mm	12	10	1	200	2.000	470.000	1081020300123	006616
	16	14	1	200	2.000	470.000	1081020300163	006623
	20	17	1	200	1.000	320.000	1081020300203	006630
	25	21	1	200	1.000	320.000	1081020300253	006647
	30	26	1	200	1.000	320.000	1081020300303	006654
	35	31	1	200	1.000	320.000	1081020300353	006661
	40	36	1	200	2.000	126.000	1081020300403	006678

*Versión diferente.

**MADE IN
GERMANY**

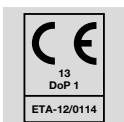

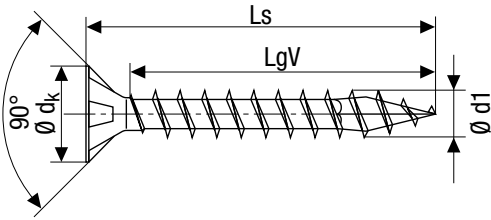

Tornillo universal, cabeza plana,
ranura en cruz Z, rosca completa

4CUT, cabeza MÚLTIPLE

Templado, con recubrimiento deslizante



Zinc clase 1 **A2L**

Ø de rosca d1	Dimensiones [mm]			Unidades de embalaje			Número SPAX	N.º EAN 4003530...
	Longitud total Ls	Longitud de rosca completa LgV	Tamaño de la varilla Z	Caja SPAX [Unid.]	Envase de cartón [Unidad de venta]	Palé		
Embalaje estándar								
3,5 Ø dk = 7,0 mm	12	9	2	1.000	10.000	630.000	1081020350125	004773
	15	11	2	1.000	10.000	630.000	1081020350155	009532
	16	13	2	1.000	10.000	630.000	1081020350165	004780
	20	16	2	1.000	10.000	630.000	1081020350205	004797
	25	21	2	1.000	10.000	320.000	1081020350255	004803
	30	25	2	1.000	10.000	320.000	1081020350305	004810
	35	30	2	1.000	10.000	320.000	1081020350355	004827
	40	35	2	1.000	10.000	280.000	1081020350405	004834
	45	40	2	1.000	10.000	280.000	1081020350455	004841
	50	40*	2	500	5.000	160.000	1081020350505	004858
Embalaje pequeño								
3,5 Ø dk = 7,0 mm	12	9	2	200	2.000	470.000	1081020350123	006685
	16	13	2	200	1.000	320.000	1081020350163	006692
	20	16	2	200	1.000	320.000	1081020350203	006708
	25	21	2	200	1.000	320.000	1081020350253	006715
	30	25	2	200	1.000	320.000	1081020350303	006722
	35	30	2	200	2.000	126.000	1081020350353	006739
	40	35	2	200	2.000	126.000	1081020350403	006746
	45	40	2	200	2.000	126.000	1081020350453	006753
	50	40*	2	200	2.000	126.000	1081020350503	006760

*Versión diferente. La rosca no llega hasta la cabeza.

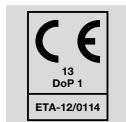

MADE IN GERMANY



Tornillo universal, cabeza plana,
ranura en cruz Z, rosca completa

4CUT, cabeza MÚLTIPLE

Templado, con recubrimiento deslizante

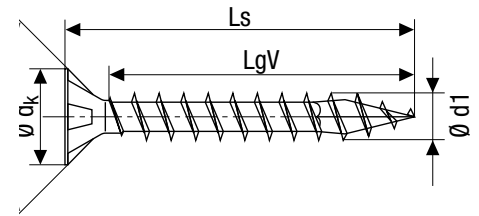

A2L Zinc clase 1



Ø de rosca d1	Dimensiones [mm]			Unidades de embalaje			Número SPAX	N.º EAN 4003530...
	Longitud total Ls	Longitud de rosca completa LgV	Tamaño de la varilla Z	Caja SPAX [Unid.]	Envase de cartón [Unidad de venta]	Palé		
Embalaje estándar								
4,0 Ø dk = 8,0 mm	12	9	2	1.000	10.000	630.000	1081020400125	004865
	15	11	2	1.000	10.000	630.000	1081020400155	009556
	16	13	2	1.000	10.000	630.000	1081020400165	004872
	20	16	2	1.000	10.000	630.000	1081020400205	004889
	25	21	2	1.000	10.000	320.000	1081020400255	004896
	30	25	2	1.000	10.000	320.000	1081020400305	004902
	35	30	2	1.000	10.000	280.000	1081020400355	004919
	40	35	2	1.000	10.000	280.000	1081020400405	004926
	45	40	2	500	5.000	160.000	1081020400455	004933
	50	45	2	500	5.000	140.000	1081020400505	004940
	55	50	2	500	5.000	140.000	1081020400555	004957
	60	50*	2	500	5.000	140.000	1081020400605	004964
70	50*	2	500	2.500	140.000	1081020400705	004971	
80	50*	2	200	2.000	64.000	1081020400805	040009	
Embalaje pequeño								
4,0 Ø dk = 8,0 mm	16	13	2	200	1.000	320.000	1081020400163	006777
	20	16	2	200	1.000	320.000	1081020400203	006784
	25	21	2	200	1.000	320.000	1081020400253	006791
	30	25	2	200	2.000	126.000	1081020400303	006807
	35	30	2	200	2.000	126.000	1081020400353	006814
	40	35	2	200	2.000	126.000	1081020400403	006821
	45	40	2	200	2.000	126.000	1081020400453	006838
	50	45	2	200	2.000	126.000	1081020400503	006845
	60	50*	2	100	1.000	63.000	1081020400603	006852
	70	50*	2	100	1.000	32.000	1081020400703	006869

*Versión diferente. La rosca no llega hasta la cabeza.

MADE IN GERMANY

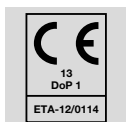

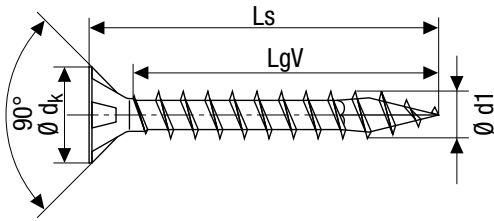

Tornillo universal, cabeza plana,
ranura en cruz Z, rosca completa

4CUT, cabeza MÚLTIPLE

Templado, con recubrimiento deslizante



Zinc clase 1 **A2L**

Ø de rosca d1	Dimensiones [mm]			Unidades de embalaje			Número SPAX	N.º EAN 4003530...
	Longitud total Ls	Longitud de rosca completa LgV	Tamaño de la varilla Z	Caja SPAX [Unid.]	Envase de cartón [Unidad de venta]	Palé		
Embalaje estándar								
4,5 Ø dk = 8,8 mm	16	13	2	1.000	10.000	640.000	1081020450165	004988
	20	15	2	1.000	10.000	320.000	1081020450205	004995
	25	20	2	1.000	10.000	320.000	1081020450255	005008
	30	25	2	1.000	10.000	280.000	1081020450305	005015
	35	30	2	500	5.000	160.000	1081020450355	005022
	40	34	2	500	5.000	160.000	1081020450405	005039
	45	39	2	500	5.000	140.000	1081020450455	005046
	50	44	2	500	5.000	140.000	1081020450505	005053
	60	54	2	500	5.000	140.000	1081020450605	005077
	70	59*	2	500	2.500	140.000	1081020450705	005084
80	59*	2	200	2.000	64.000	1081020450805	005091	
Embalaje pequeño								
4,5 Ø dk = 8,8 mm	16	13	2	200	1.000	320.000	1081020450163	006876
	20	15	2	200	1.000	320.000	1081020450203	006883
	25	20	2	200	2.000	126.000	1081020450253	006890
	30	25	2	200	2.000	126.000	1081020450303	006906
	35	30	2	200	2.000	126.000	1081020450353	006913
	40	34	2	200	2.000	126.000	1081020450403	006920
	45	39	2	200	2.000	126.000	1081020450453	006937
	50	44	2	200	2.000	64.000	1081020450503	006944
	60	54	2	100	1.000	63.000	1081020450603	006951
	70	59*	2	100	1.000	32.000	1081020450703	006968
80	59*	2	100	1.000	32.000	1081020450803	006975	

*Versión diferente. La rosca no llega hasta la cabeza.

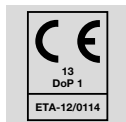

MADE IN GERMANY



Tornillo universal, cabeza plana,
ranura en cruz Z, rosca completa

4CUT, cabeza MÚLTIPLE

Templado, con recubrimiento deslizante

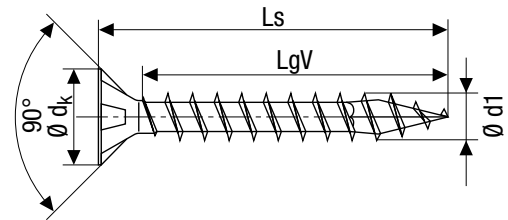

A2L Zinc clase 1



Ø de rosca d1	Dimensiones [mm]			Unidades de embalaje			Número SPAX	N.º EAN 4003530...
	Longitud total Ls	Longitud de rosca completa LgV	Tamaño de la varilla Z	Caja SPAX [Unid.]	Envase de cartón [Unidad de venta]	Palé		
Embalaje estándar								
5,0 Ø dk = 9,7 mm	20	15	2	1.000	10.000	280.000	1081020500205	005114
	25	20	2	1.000	10.000	280.000	1081020500255	005121
	30	25	2	500	5.000	160.000	1081020500305	005138
	35	30	2	500	5.000	160.000	1081020500355	005145
	40	35	2	500	5.000	140.000	1081020500405	005152
	45	39	2	500	5.000	140.000	1081020500455	005169
	50	44	2	500	5.000	140.000	1081020500505	005176
	60	54	2	500	2.500	140.000	1081020500605	005190
	70	61*	2	200	2.000	64.000	1081020500705	005206
80	61*	2	200	2.000	64.000	1081020500805	005213	
Embalaje pequeño								
5,0 Ø dk = 9,7 mm	20	15	2	200	1.000	320.000	1081020500203	006982
	25	20	2	200	2.000	126.000	1081020500253	006999
	30	25	2	200	2.000	126.000	1081020500303	007002
	35	30	2	200	2.000	126.000	1081020500353	007019
	40	35	2	200	2.000	126.000	1081020500403	007026
	45	39	2	200	2.000	126.000	1081020500453	007033
	50	44	2	200	2.000	64.000	1081020500503	007040
	60	54	2	100	1.000	63.000	1081020500603	007057
	70	61*	2	100	1.000	32.000	1081020500703	007064
80	61*	2	100	1.000	32.000	1081020500803	007071	

*Versión diferente. La rosca no llega hasta la cabeza.

MADE IN GERMANY

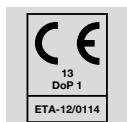

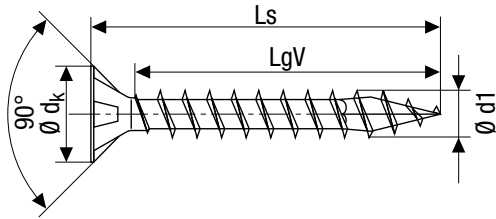

Tornillo universal, cabeza plana,
ranura en cruz Z, rosca completa

4CUT, cabeza MÚLTIPLE

Templado, con recubrimiento deslizante

Zinc clase 1 **A2L**

Ø de rosca d1	Dimensiones [mm]			Tamaño de la varilla Z	Unidades de embalaje			Número SPAX	N.º EAN 4003530...
	Longitud total Ls	Longitud de rosca completa LgV			Caja SPAX [Unid.]	Envase de cartón [Unidad de venta]	Palé		
Embalaje estándar									
6,0 Ø dk = 11,6 mm	30	24	3	500	5.000	160.000	1081020600305	005268	
	35	29	3	500	5.000	140.000	1081020600355	009570	
	40	34	3	500	2.500	140.000	1081020600405	005275	
	45	38	3	500	2.500	140.000	1081020600455	005282	
	50	43	3	200	2.000	64.000	1081020600505	005299	
	60	53	3	200	2.000	56.000	1081020600605	005312	
	70	61*	3	200	2.000	56.000	1081020600705	005329	
80	61*	3	200	2.000	56.000	1081020600805	005336		
Embalaje pequeño									
6,0 Ø dk = 11,6 mm	40	34	3	200	2.000	64.000	1081020600403	007095	
	50	43	3	100	1.000	32.000	1081020600503	012136	
	60	53	3	100	1.000	32.000	1081020600603	007118	
	70	61*	3	100	1.000	32.000	1081020600703	007125	
	80	61*	3	100	1.000	32.000	1081020600803	007132	

*Versión diferente. La rosca no llega hasta la cabeza.

Disponibilidad hasta fin de existencias

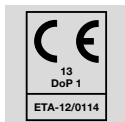

MADE IN GERMANY



Tornillo universal, cabeza plana,
ranura en cruz Z, rosca parcial

4CUT, cabeza MÚLTIPLE

Templado, con recubrimiento deslizante

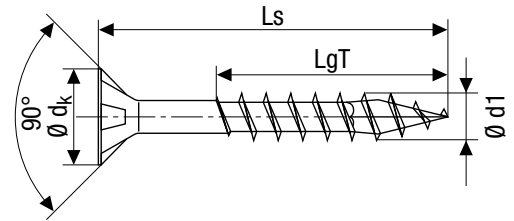

A2L Zinc clase 1

Ø de rosca d1	Dimensiones [mm]			Unidades de embalaje			Número SPAX	N.º EAN 4003530...
	Longitud total Ls	Longitud de rosca parcial LgT	Tamaño de la varilla Z	Caja SPAX [Unid.]	Envase de cartón [Unidad de venta]	Palé		
Embalaje estándar								
3,5 Ø dk = 7,0 mm	35	23	2	1.000	10.000	320.000	0291020350355	010002
	40	23	2	1.000	10.000	280.000	0291020350405	010019
	45	30	2	1.000	10.000	280.000	0291020350455	039829
	50	32	2	500	5.000	160.000	0291020350505	039836
4,0 Ø dk = 8,0 mm	35	23	2	1.000	10.000	280.000	0291020400355	010033
	40	23	2	1.000	10.000	280.000	0291020400405	010040
	45	30	2	500	5.000	160.000	0291020400455	010057
	50	32	2	500	5.000	140.000	0291020400505	010064
	55	37	2	500	5.000	140.000	0291020400555	023064
	60	37	2	500	5.000	140.000	0291020400605	010071
4,5 Ø dk = 8,8 mm	40	25	2	500	5.000	160.000	0291020450405	010118
	45	30	2	500	5.000	140.000	0291020450455	010125
	50	32	2	500	5.000	140.000	0291020450505	010132
	60	37	2	500	5.000	140.000	0291020450605	010156
	70	42	2	500	2.500	140.000	0291020450705	010163

**MADE IN
GERMANY**

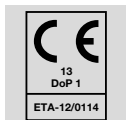

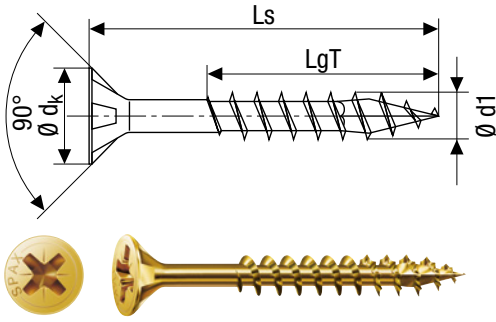

Tornillo universal, cabeza plana,
ranura en cruz Z, rosca parcial

4CUT, cabeza MÚLTIPLE

Templado, con recubrimiento deslizante

Zinc clase 1 **A2L**

Ø de rosca d1	Dimensiones [mm]			Unidades de embalaje			Número SPAX	N.º EAN 4003530...
	Longitud total Ls	Longitud de rosca parcial LgT	Tamaño de la varilla Z	Caja SPAX [Unid.]	Envase de cartón [Unidad de venta]	Palé		
Embalaje estándar								
5,0 Ø dk = 9,7 mm	50	32	2	500	5.000	140.000	0291020500505	010200
	60	37	2	500	2.500	140.000	0291020500605	010217
	70	41	2	200	2.000	64.000	0291020500705	010224
	80	46	2	200	2.000	64.000	0291020500805	010231
	90	61	2	200	2.000	64.000	1081020500905	005220
	100	61	2	200	2.000	64.000	1081020501005	005237
	110	69	2	200	2.000	64.000	1081020501105	005244
	120	69	2	200	2.000	56.000	1081020501205	005251
Embalaje pequeño								
5,0 Ø dk = 9,7 mm	80	46	2	100	1.000	32.000	0291020500803	011597
	90	61	2	100	1.000	32.000	1081020500903	009594
	100	61	2	100	1.000	32.000	1081020501003	007088

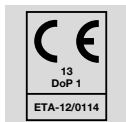

MADE IN GERMANY



Tornillo universal, cabeza plana,
ranura en cruz Z, rosca parcial

4CUT, cabeza MÚLTIPLE

Templado, con recubrimiento deslizante

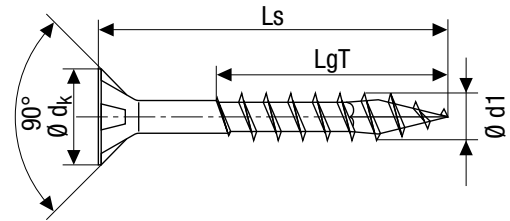

A2L Zinc clase 1

Ø de rosca d1	Dimensiones [mm]			Unidades de embalaje			Número SPAX	N.º EAN 4003530...
	Longitud total Ls	Longitud de rosca parcial LgT	Tamaño de la varilla Z	Caja SPAX [Unid.]	Envase de cartón [Unidad de venta]	Palé		
Embalaje estándar								
6,0 Ø dk = 11,6 mm	60	37	3	200	2.000	56.000	0291020600605	010279
	70	41	3	200	2.000	56.000	0291020600705	010286
	80	46	3	200	2.000	56.000	0291020600805	010293
	90	61	3	200	1.000	56.000	1081020600905	005343
	100	61	3	100	1.000	32.000	1081020601005	005350
	120	68	3	100	1.000	28.000	1081020601205	005374
	140	68	3	100	1.000	28.000	1081020601405	005398
	160	65	3	100	1.000	28.000	1081020601605	005411
180	65	3	100	1.000	28.000	1081020601805	005428	
Embalaje pequeño								
6,0 Ø dk = 11,6 mm	90	61	3	100	1.000	32.000	1081020600903	007149

Disponibilidad hasta fin de existencias

**MADE IN
GERMANY**

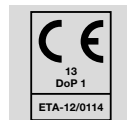

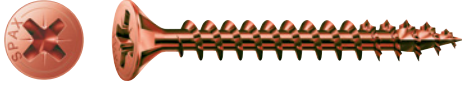
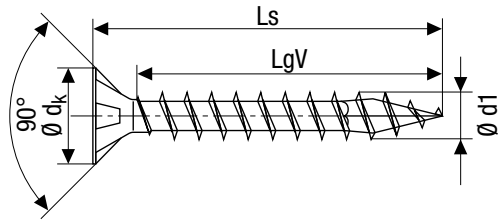

Tornillo universal, cabeza plana,
ranura en cruz Z, rosca completa

4CUT, cabeza MÚLTIPLE

Templado, con recubrimiento deslizante

Bronce **C1A**

Ø de rosca d1	Dimensiones [mm]			Tamaño de la varilla Z	Unidades de embalaje			Número SPAX	N.º EAN 4003530...
	Longitud total Ls	Longitud de rosca completa LgV			Caja SPAX [Unid.]	Envase de cartón [Unidad de venta]	Palé		
Embalaje estándar									
2,5* Ø dk = 5,1 mm	12	10	1	1.000	10.000	630.000	1081140250125	018091	
	16	14	1	1.000	10.000	630.000	1081140250165	018107	
	20	17	1	1.000	10.000	630.000	1081140250205	018114	
3,0* Ø dk = 6,0 mm	12	10	1	1.000	10.000	630.000	1081140300125	018145	
	16	14	1	1.000	10.000	630.000	1081140300165	018152	
	20	17	1	1.000	10.000	630.000	1081140300205	018176	
	25	21	1	1.000	10.000	630.000	1081140300255	018183	
	30	26	1	1.000	10.000	320.000	1081140300305	018190	
	35	31	1	1.000	10.000	320.000	1081140300355	018206	
3,5 Ø dk = 7,0 mm	40	36	1	1.000	10.000	280.000	1081140300405	018213	
	12	9	2	1.000	10.000	630.000	1081140350125	018220	
	16	13	2	1.000	10.000	630.000	1081140350165	018244	
	20	16	2	1.000	10.000	630.000	1081140350205	018251	
	25	21	2	1.000	10.000	320.000	1081140350255	018268	
	30	25	2	1.000	10.000	320.000	1081140350305	018275	
	35	30	2	1.000	10.000	320.000	1081140350355	018282	
	40	35	2	1.000	10.000	280.000	1081140350405	018299	
4,0 Ø dk = 8,0 mm	45	40	2	1.000	10.000	280.000	1081140350455	018305	
	50	40**	2	500	5.000	160.000	1081140350505	018312	
	16	13	2	1.000	10.000	630.000	1081140400165	018329	
	20	16	2	1.000	10.000	630.000	1081140400205	018336	
	25	21	2	1.000	10.000	320.000	1081140400255	018343	
	30	25	2	1.000	10.000	320.000	1081140400305	018350	
	35	30	2	1.000	10.000	280.000	1081140400355	018367	
	40	35	2	1.000	10.000	280.000	1081140400405	018374	
	45	40	2	500	5.000	160.000	1081140400455	018381	
	50	45	2	500	5.000	140.000	1081140400505	018398	
60	50**	2	500	5.000	140.000	1081140400605	018404		
70	50**	2	500	2.500	140.000	1081140400705	018411		

*Versión diferente.

**Versión diferente. La rosca no llega hasta la cabeza.

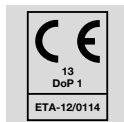

MADE IN GERMANY



Tornillo universal, cabeza plana,
ranura en cruz Z, rosca completa

4CUT, cabeza MÚLTIPLE

Templado, con recubrimiento deslizante

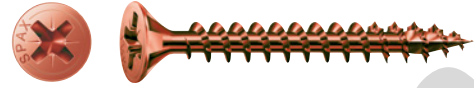
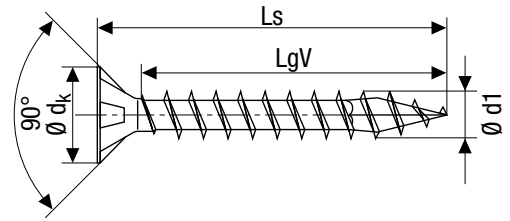

Bronce

C1A

Ø de rosca d1	Dimensiones [mm]			Unidades de embalaje			Número SPAX	N.º EAN 4003530...
	Longitud total Ls	Longitud de rosca completa LgV	Tamaño de la varilla Z	Caja SPAX [Unid.]	Envase de cartón [Unidad de venta]	Palé		
Embalaje estándar								
4,5 Ø dk = 8,8 mm	25	20	2	1.000	10.000	320.000	1081140450255	018435
	30	25	2	1.000	10.000	280.000	1081140450305	018442
	35	30	2	500	5.000	160.000	1081140450355	018459
	40	34	2	500	5.000	160.000	1081140450405	018466
	45	39	2	500	5.000	140.000	1081140450455	018473
	50	44	2	500	5.000	140.000	1081140450505	018480
	60	54	2	500	5.000	140.000	1081140450605	018497
	70	59*	2	500	2.500	140.000	1081140450705	018503
	80	59*	2	200	2.000	64.000	1081140450805	018510
5,0 Ø dk = 9,7 mm	30	25	2	500	5.000	160.000	1081140500305	018527
	35	30	2	500	5.000	160.000	1081140500355	018534
	40	35	2	500	5.000	140.000	1081140500405	018541
	45	39	2	500	5.000	140.000	1081140500455	018558
	50	44	2	500	5.000	140.000	1081140500505	018565
	60	54	2	500	2.500	140.000	1081140500605	018572
	70	61*	2	200	2.000	64.000	1081140500705	018589
	80	61*	2	200	2.000	64.000	1081140500805	018596
6,0 Ø dk = 11,6 mm	50	43	3	200	2.000	64.000	1081140600505	018633
	60	53	3	200	2.000	56.000	1081140600605	018640
	70	61*	3	200	2.000	56.000	1081140600705	018657
	80	61*	3	200	2.000	56.000	1081140600805	018664

*Versión diferente. La rosca no llega hasta la cabeza.

Disponibilidad hasta fin de existencias

**MADE IN
GERMANY**

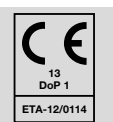

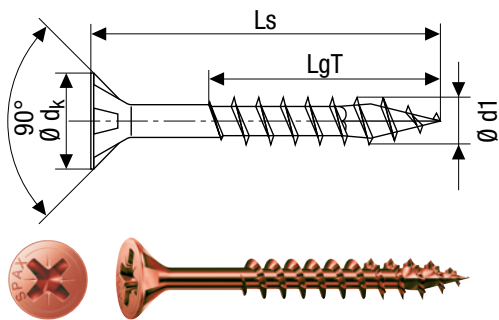

Tornillo universal, cabeza plana,
ranura en cruz Z, rosca parcial

4CUT, cabeza MÚLTIPLE

Templado, con recubrimiento deslizante

Bronce **C1A**

Ø de rosca d1	Dimensiones [mm]			Unidades de embalaje			Número SPAX	N.º EAN 4003530...
	Longitud total Ls	Longitud de rosca parcial LgT	Tamaño de la varilla Z	Caja SPAX [Unid.]	Envase de cartón [Unidad de venta]	Palé		
Embalaje estándar								
5,0 Ø dk = 9,7 mm	90	61	2	200	2.000	64.000	1081140500905	018602
6,0 Ø dk = 11,6 mm	100	61	3	100	1.000	32.000	1081140601005	018688
	120	68	3	100	1.000	28.000	1081140601205	018695

Disponibilidad hasta fin de existencias

www.mengual.com

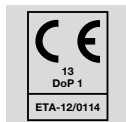

MADE IN GERMANY



Tornillo universal, cabeza redonda,

T-STAR plus, rosca completa

4CUT

Templado, con recubrimiento deslizante

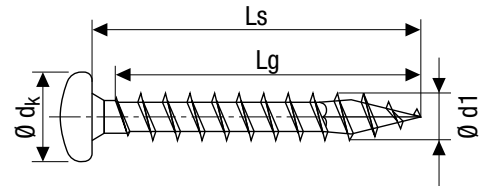

A9J Zinc 10 µm clase 2



Ø de rosca d1	Dimensiones [mm]			Unidades de embalaje			Número SPAX	N.º EAN 4003530...
	Longitud total Ls	Longitud de rosca Lg	Tamaño de la varilla T	Caja SPAX [Unid.]	Envase de cartón [Unidad de venta]	Palé		
Embalaje pequeño								
3,0* Ø dk = 6,0 mm	12	11	10	200	2.000	470.000	0201010300123	165740
	16	15	10	200	1.000	320.000	0201010300163	165764
	20	18	10	200	1.000	320.000	0201010300203	170461
Embalaje estándar								
3,5 Ø dk = 7,0 mm	12	11	15	1.000	10.000	630.000	0201010350125	165825
	15	13	15	1.000	10.000	630.000	0201010350155	165849
	16	15	15	1.000	10.000	630.000	0201010350165	113857
	20	18	15	1.000	10.000	630.000	0201010350205	165887
	25	23	15	1.000	10.000	320.000	0201010350255	165900
	30	27	15	1.000	10.000	320.000	0201010350305	165924
	35	32	15	1.000	10.000	320.000	0201010350355	162138

*Versión diferente.

**MADE IN
GERMANY**

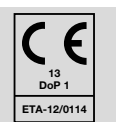

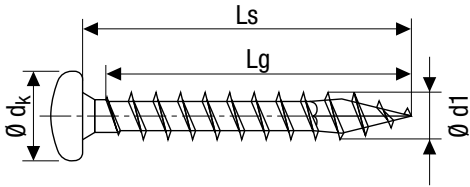

Tornillo universal, cabeza redonda,
T-STAR plus, rosca completa

4CUT

Templado, con recubrimiento deslizante



Zinc 10 µm clase 2 A9J

Ø de rosca d1	Dimensiones [mm]			Unidades de embalaje			Número SPAX	N.º EAN 4003530...
	Longitud total Ls	Longitud de rosca Lg	Tamaño de la varilla T	Caja SPAX [Unid.]	Envase de cartón [Unidad de venta]	Palé		
Embalaje estándar								
4,0 Ø dk = 8,0 mm	12	11	20	1.000	10.000	630.000	0201010400125	165962
	15	13	20	1.000	10.000	630.000	0201010400155	165986
	16	15	20	1.000	10.000	320.000	0201010400165	108037
	20	18	20	1.000	10.000	320.000	0201010400205	108044
	25	23	20	1.000	10.000	320.000	0201010400255	160813
	30	27	20	1.000	10.000	280.000	0201010400305	113871
	35	32	20	1.000	5.000	280.000	0201010400355	113888
	40	37	20	500	5.000	160.000	0201010400405	113895
	50	47	20	500	5.000	140.000	0201010400505	113901
	60	50*	20	500	5.000	140.000	0201010400605	166099
Embalaje pequeño								
4,0 Ø dk = 8,0 mm	16	15	20	200	1.000	320.000	0201010400163	165993
	20	18	20	200	1.000	320.000	0201010400203	166013
	25	23	20	200	2.000	126.000	0201010400253	166020
	30	27	20	200	2.000	126.000	0201010400303	166037
	35	32	20	200	2.000	126.000	0201010400353	166044
	40	37	20	200	2.000	126.000	0201010400403	166051
	45	42	20	200	2.000	126.000	0201010400453	166068
	50	47	20	200	2.000	126.000	0201010400503	166082

*Versión diferente. La rosca no llega hasta la cabeza.

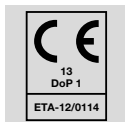

MADE IN GERMANY



Tornillo universal, cabeza redonda,
T-STAR plus, rosca completa

4CUT

Templado, con recubrimiento deslizante

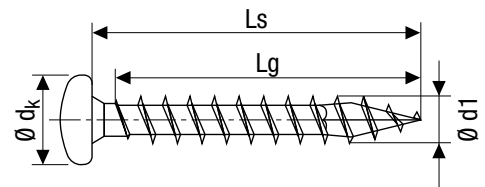

A9J Zinc 10 µm clase 2



Ø de rosca d1	Dimensiones [mm]			Unidades de embalaje			Número SPAX	N.º EAN 4003530...
	Longitud total Ls	Longitud de rosca Lg	Tamaño de la varilla T	Caja SPAX [Unid.]	Envase de cartón [Unidad de venta]	Palé		
Embalaje estándar								
4,5 Ø dk = 9,0 mm	12	11	20	1.000	10.000	630.000	0201010450125	166105
	15	13	20	1.000	10.000	320.000	0201010450155	166112
	16	15	20	1.000	10.000	320.000	0201010450165	165610
	20	17	20	1.000	10.000	320.000	0201010450205	166150
	25	22	20	1.000	10.000	280.000	0201010450255	166174
	30	27	20	500	5.000	160.000	0201010450305	166198
	35	32	20	500	5.000	160.000	0201010450355	161865
	40	37	20	500	5.000	160.000	0201010450405	164705
	45	42	20	500	5.000	140.000	0201010450455	164729
	50	47	20	500	5.000	140.000	0201010450505	164736
60	57	20	500	5.000	140.000	0201010450605	166242	
Embalaje pequeño								
4,5 Ø dk = 9,0 mm	20	17	20	200	1.000	320.000	0201010450203	166143
	25	22	20	200	2.000	126.000	0201010450253	166167
	30	27	20	200	2.000	126.000	0201010450303	166181
	35	32	20	200	2.000	126.000	0201010450353	166204
	40	37	20	200	2.000	126.000	0201010450403	166211
	45	42	20	200	2.000	126.000	0201010450453	166228
	50	47	20	200	2.000	64.000	0201010450503	166235

**MADE IN
GERMANY**

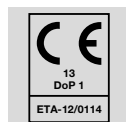

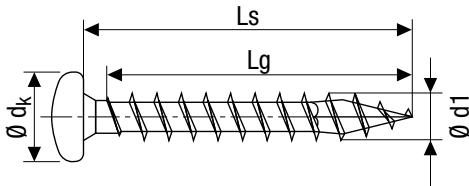

Tornillo universal, cabeza redonda,
T-STAR plus, rosca completa

4CUT

Templado, con recubrimiento deslizante

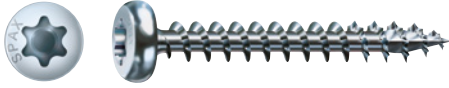

Zinc 10 µm clase 2 A9J

Ø de rosca d1	Dimensiones [mm]			Tamaño de la varilla T	Unidades de embalaje			Número SPAX	N.º EAN 4003530...
	Longitud total Ls	Longitud de rosca Lg			Caja SPAX [Unid.]	Envase de cartón [Unidad de venta]	Palé		
Embalaje estándar									
5,0 Ø dk = 9,9 mm	16	14	20	1.000	10.000	320.000	0201010500165	166273	
	20	17	20	1.000	10.000	280.000	0201010500205	113918	
	25	22	20	500	5.000	160.000	0201010500255	113925	
	30	27	20	500	5.000	160.000	0201010500305	164699	
	35	32	20	500	5.000	160.000	0201010500355	113932	
	40	37	20	500	5.000	140.000	0201010500405	113949	
	50	46	20	200	2.000	64.000	0201010500505	113956	
	60	56	20	200	2.000	64.000	0201010500605	113963	
	70	61*	20	200	2.000	64.000	0201010500705	166389	
	80	61*	20	200	2.000	64.000	0201010500805	148460	
90	61*	20	200	2.000	64.000	0201010500905	166402		
Embalaje pequeño									
5,0 Ø dk = 9,9 mm	20	17	20	200	2.000	126.000	0201010500203	166297	
	25	22	20	200	2.000	126.000	0201010500253	166303	
	30	27	20	200	2.000	126.000	0201010500303	166310	
	35	32	20	200	2.000	126.000	0201010500353	166327	
	40	37	20	200	2.000	126.000	0201010500403	166334	
	50	46	20	100	1.000	63.000	0201010500503	166358	
	60	56	20	100	1.000	63.000	0201010500603	166365	
	70	61*	20	100	1.000	32.000	0201010500703	166372	
	80	61*	20	100	1.000	32.000	0201010500803	166396	

*Versión diferente. La rosca no llega hasta la cabeza.

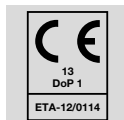

MADE IN GERMANY



Tornillo universal, cabeza redonda,
T-STAR plus, rosca completa

4CUT

Templado, con recubrimiento deslizante

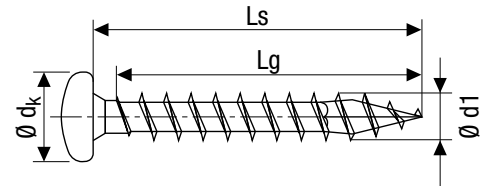

A9J Zinc 10 µm clase 2



Ø de rosca d1	Dimensiones [mm]			Unidades de embalaje			Número SPAX	N.º EAN 4003530...
	Longitud total Ls	Longitud de rosca Lg	Tamaño de la varilla T	Caja SPAX [Unid.]	Envase de cartón [Unidad de venta]	Palé		
Embalaje estándar								
6,0 Ø dk = 11,6 mm	20	17	30	500	5.000	160.000	0201010600205	166419
	25	22	30	500	5.000	160.000	0201010600255	166426
	30	27	30	500	2.500	140.000	0201010600305	166433
	35	32	30	500	2.500	140.000	0201010600355	127885
	40	37	30	500	2.500	140.000	0201010600405	166457
	50	46	30	200	2.000	64.000	0201010600505	165085
	60	56	30	200	2.000	56.000	0201010600605	113970
	70	61*	30	200	2.000	56.000	0201010600705	113987
	80	61*	30	200	1.000	56.000	0201010600805	166488
	90	61*	30	200	1.000	56.000	0201010600905	166495
100	61*	30	100	1.000	32.000	0201010601005	166501	
Embalaje pequeño								
6,0 Ø dk = 11,6 mm	40	37	30	200	2.000	64.000	0201010600403	166440
	50	46	30	100	1.000	32.000	0201010600503	166471

*Versión diferente. La rosca no llega hasta la cabeza.

**MADE IN
GERMANY**

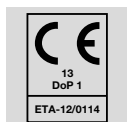

www.mengual.com



Tornillo universal, cabeza redonda,
ranura en cruz Z, rosca completa

4CUT

Templado, con recubrimiento deslizante

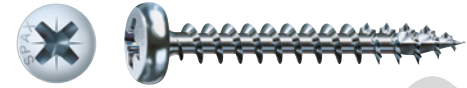
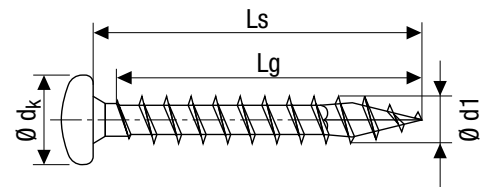

A9J Zinc 10 µm clase 2

Ø de rosca d1	Dimensiones [mm]			Unidades de embalaje			Número SPAX	N.º EAN 4003530...
	Longitud total Ls	Longitud de rosca Lg	Tamaño de la varilla Z	Caja SPAX [Unid.]	Envase de cartón [Unidad de venta]	Palé		
Embalaje estándar								
3,0* Ø dk = 6,0 mm	10	8	1	1.000	10.000	630.000	0231010300105	014970
	12	11	1	1.000	10.000	630.000	0231010300125	014987
	15	13	1	1.000	10.000	630.000	0231010300155	015007
	16	15	1	1.000	10.000	630.000	0231010300165	015014
	20	18	1	1.000	10.000	630.000	0231010300205	015038
	25	23	1	1.000	10.000	630.000	0231010300255	015045
	30	28	1	1.000	10.000	320.000	0231010300305	015052
3,5 Ø dk = 7,0 mm	12	11	2	1.000	10.000	630.000	0231010350125	015069
	15	13	2	1.000	10.000	630.000	0231010350155	015083
	16	15	2	1.000	10.000	630.000	0231010350165	015090
	20	18	2	1.000	10.000	630.000	0231010350205	015106
	25	23	2	1.000	10.000	320.000	0231010350255	015113
	30	27	2	1.000	10.000	320.000	0231010350305	015120
	35	32	2	1.000	10.000	320.000	0231010350355	015137
4,0 Ø dk = 8,0 mm	40	37	2	1.000	10.000	280.000	0231010350405	015144
	12	11	2	1.000	10.000	630.000	0231010400125	015151
	15	13	2	1.000	10.000	630.000	0231010400155	015175
	16	15	2	1.000	10.000	320.000	0231010400165	015182
	20	18	2	1.000	10.000	320.000	0231010400205	015212
	25	23	2	1.000	10.000	320.000	0231010400255	015229
	30	27	2	1.000	10.000	280.000	0231010400305	015236
	35	32	2	1.000	5.000	280.000	0231010400355	015243
	40	37	2	500	5.000	160.000	0231010400405	015250
	45	42	2	500	5.000	160.000	0231010400455	015267
4,5 Ø dk = 9,0 mm	50	47	2	500	5.000	140.000	0231010400505	015274
	60	50**	2	500	5.000	140.000	0231010400605	015281
	12	11	2	1.000	10.000	630.000	0231010450125	015298
	15	13	2	1.000	10.000	320.000	0231010450155	015304
	16	15	2	1.000	10.000	320.000	0231010450165	015311

*Versión diferente.

**Versión diferente. La rosca no llega hasta la cabeza.

**MADE IN
GERMANY**

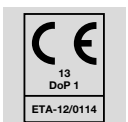

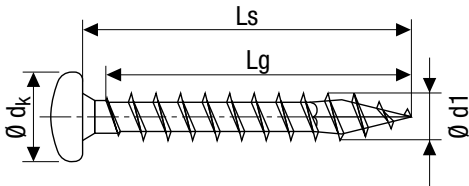

Tornillo universal, cabeza redonda,
ranura en cruz Z, rosca completa

4CUT

Templado, con recubrimiento deslizante



Zinc 10 µm clase 2 A9J

Ø de rosca d1	Dimensiones [mm]			Tamaño de la varilla Z	Unidades de embalaje			Número SPAX	N.º EAN 4003530...
	Longitud total Ls	Longitud de rosca Lg			Caja SPAX [Unid.]	Envase de cartón [Unidad de venta]	Palé		
Embalaje estándar									
4,5 Ø dk = 9,0 mm	20	17	2	1.000	10.000	320.000	0231010450205	015335	
	25	22	2	1.000	10.000	280.000	0231010450255	015342	
	30	27	2	500	5.000	160.000	0231010450305	015359	
	35	32	2	500	5.000	160.000	0231010450355	015366	
	40	37	2	500	5.000	160.000	0231010450405	015373	
	45	42	2	500	5.000	140.000	0231010450455	015380	
	50	47	2	500	5.000	140.000	0231010450505	015397	
	60	57	2	500	2.500	140.000	0231010450605	103353	
5,0 Ø dk = 9,9 mm	15	12	2	1.000	10.000	320.000	0231010500155	039478	
	16	14	2	1.000	10.000	320.000	0231010500165	015403	
	20	17	2	1.000	10.000	280.000	0231010500205	015427	
	25	22	2	500	5.000	160.000	0231010500255	015434	
	30	27	2	500	5.000	160.000	0231010500305	015441	
	35	32	2	500	5.000	160.000	0231010500355	015458	
	40	37	2	500	5.000	140.000	0231010500405	016059	
	45	41	2	200	2.000	64.000	0231010500455	015472	
	50	46	2	200	2.000	64.000	0231010500505	015489	
	60	56	2	200	2.000	64.000	0231010500605	015496	
	70	61*	2	200	2.000	64.000	0231010500705	015502	
80	61*	2	200	2.000	64.000	0231010500805	015519		
90	61*	2	200	2.000	64.000	0231010500905	015526		
6,0 Ø dk = 11,6 mm	25	22	3	500	5.000	160.000	0231010600255	103421	
	30	27	3	500	2.500	140.000	0231010600305	015533	
	35	32	3	500	2.500	140.000	0231010600355	015540	
	40	37	3	500	2.500	140.000	0231010600405	015557	
	50	46	3	200	2.000	64.000	0231010600505	015571	
	60	56	3	200	2.000	56.000	0231010600605	015588	
	70	61*	3	200	2.000	56.000	0231010600705	015595	
	80	61*	3	200	1.000	56.000	0231010600805	015601	
	90	61*	3	200	1.000	56.000	0231010600905	015618	

*Versión diferente. La rosca no llega hasta la cabeza.

Disponibilidad hasta fin de existencias

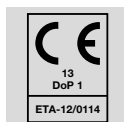

MADE IN GERMANY



Tornillo universal, cabeza gota de sebo,
ranura en cruz Z, rosca completa

4CUT, cabeza MÚLTIPLE

Templado, con recubrimiento deslizante

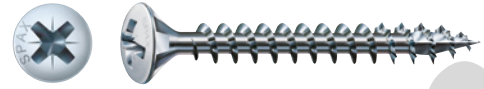
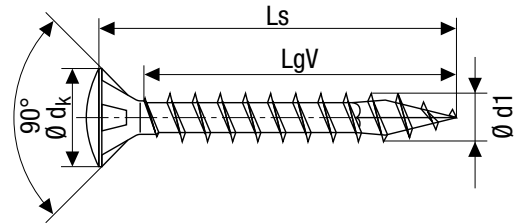

A9J Zinc 10 µm clase 2

Ø de rosca d1	Dimensiones [mm]			Unidades de embalaje			Número SPAX	N.º EAN 4003530...
	Longitud total Ls	Longitud de rosca completa LgV	Tamaño de la varilla Z	Caja SPAX [Unid.]	Envase de cartón [Unidad de venta]	Palé		
Embalaje estándar								
3,5 Ø dk = 7,0 mm	15	11	2	1.000	10.000	630.000	0241010350155	016295
	16	13	2	1.000	10.000	630.000	0241010350165	016301
	20	16	2	1.000	10.000	630.000	0241010350205	016325
	25	21	2	1.000	10.000	320.000	0241010350255	016332
	30	25	2	1.000	10.000	320.000	0241010350305	016349
4,0 Ø dk = 8,0 mm	16	13	2	1.000	10.000	630.000	0241010400165	016387
	20	16	2	1.000	10.000	320.000	0241010400205	016400
	25	21	2	1.000	10.000	320.000	0241010400255	016417
	30	25	2	1.000	10.000	320.000	0241010400305	016424
	35	30	2	1.000	10.000	280.000	0241010400355	016431

**MADE IN
GERMANY**

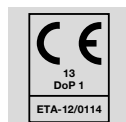

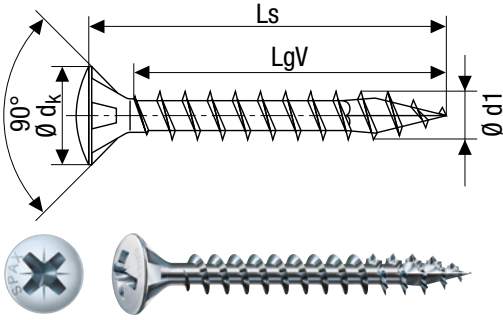

Tornillo universal, cabeza gota de sebo,
ranura en cruz Z, rosca completa

4CUT, cabeza MÚLTIPLE

Templado, con recubrimiento deslizante

Niquelado E1J

Ø de rosca d1	Dimensiones [mm]			Unidades de embalaje			Número SPAX	N.º EAN 4003530...
	Longitud total Ls	Longitud de rosca completa LgV	Tamaño de la varilla Z	Caja SPAX [Unid.]	Envase de cartón [Unidad de venta]	Palé		
Embalaje estándar								
3,5 Ø dk = 7,0 mm	16	13	2	1.000	10.000	630.000	0241030350165	016813
	20	16	2	1.000	10.000	630.000	0241030350205	016820
	25	21	2	1.000	10.000	320.000	0241030350255	016837
	30	25	2	1.000	10.000	320.000	0241030350305	016844
4,0 Ø dk = 8,0 mm	16	13	2	1.000	10.000	630.000	0241030400165	105883
	20	16	2	1.000	10.000	320.000	0241030400205	039553
	25	21	2	1.000	10.000	320.000	0241030400255	039560
	30	25	2	1.000	10.000	320.000	0241030400305	039577
	35	30	2	1.000	10.000	280.000	0241030400355	039584

www.meng... (watermark)

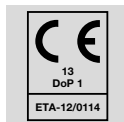

MADE IN GERMANY



Tornillo universal, cabeza arandela,
T-STAR *plus*, rosca parcial

4CUT

Templado, con recubrimiento deslizante

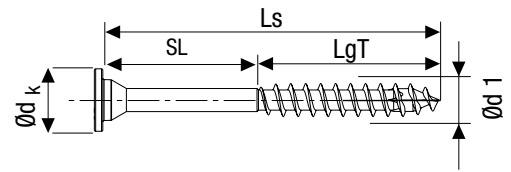

A9J Zinc 10 µm clase 2



Ø de rosca d1	Dimensiones [mm]			Unidades de embalaje			Número SPAX	N.º EAN 4003530...
	Longitud total Ls	Longitud de rosca parcial LgT	Tamaño de la varilla T	Caja SPAX [Unid.]	Envase de cartón [Unidad de venta]	Palé		
Embalaje estándar								
5,0	77	46	20	150	1.500	48.000	0251010500775	253430
Ø dk =	87	46	20	150	1.500	48.000	0251010500875	253447
11,6 mm	107	46	20	150	1.500	48.000	0251010501075	253423

5,0 x 77 con 31 mm de longitud del vástago, SL
5,0 x 87 con 41 mm de longitud del vástago, SL
5,0 x 107 con 61 mm de longitud del vástago, SL

MADE IN

GERMANY

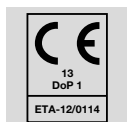

www.mengual.com



TORNILLOS UNIVERSALES DE ACERO INOXIDABLE A2

MADE IN

GERMANY

Página 68-71

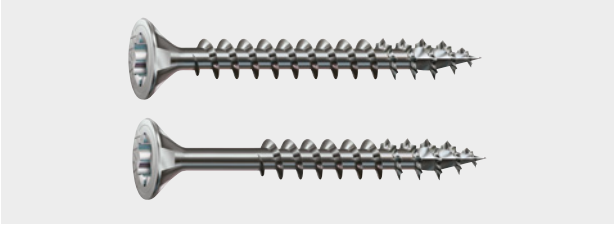
**Cabeza plana universal T-STAR plus,
acero inoxidable A2**

Página 72-75

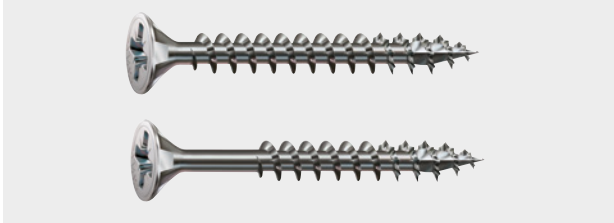
**Cabeza plana universal ranura en cruz Z,
acero inoxidable A2**

Página 76

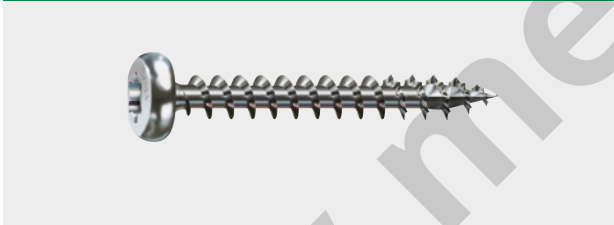
**Cabeza redonda universal T-STAR plus,
acero inoxidable A2**

Página 77

**Cabeza gota de sebo universal T-STAR plus,
acero inoxidable A2**



Tornillo universal, cabeza plana,
T-STAR plus, rosca completa

4CUT, cabeza MÚLTIPLE

Con recubrimiento deslizante

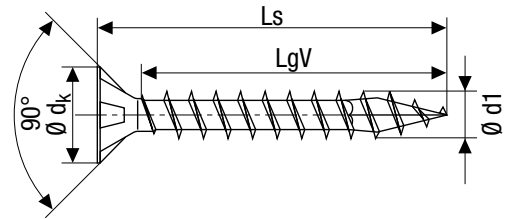

Acero inoxidable A2 1.4567



Clase 3

Ø de rosca d1	Dimensiones [mm]			Unidades de embalaje			Número SPAX	N.º EAN 4003530...
	Longitud total Ls	Longitud de rosca completa LgV	Tamaño de la varilla T	Caja SPAX [Unid.]	Envase de cartón [Unidad de venta]	Palé		
Embalaje pequeño								
3,0* Ø dk = 6,0 mm	12	10	10	200	2.000	470.000	1197000300123	167980
	16	14	10	200	2.000	470.000	1197000300163	167997
	20	17	10	200	1.000	320.000	1197000300203	168000
	25	21	10	200	1.000	320.000	1197000300253	168017
	30	26	10	200	1.000	320.000	1197000300303	168024
	35	31	10	200	1.000	320.000	1197000300353	168031
	40	36	10	200	2.000	224.000	1197000300403	168048
3,5 Ø dk = 7,0 mm	16	13	15	200	1.000	320.000	1197000350163	156052
	20	16	15	200	1.000	320.000	1197000350203	156069
	25	21	15	200	1.000	320.000	1197000350253	157042
	30	25	15	200	1.000	320.000	1197000350303	168055
	35	30	15	200	2.000	224.000	1197000350353	168062
4,0 Ø dk = 8,0 mm	40	35	15	200	2.000	224.000	1197000350403	168079
	20	16	20	200	1.000	320.000	1197000400203	156076
	25	21	20	200	1.000	320.000	1197000400253	157059
	30	25	20	200	2.000	224.000	1197000400303	168086
	35	30	20	200	2.000	224.000	1197000400353	168093
	40	35	20	200	2.000	126.000	1197000400403	168109
	45	40	20	200	2.000	126.000	1197000400453	168116
50	45	20	200	2.000	126.000	1197000400503	168123	
4,5 Ø dk = 8,8 mm	60	50**	20	100	1.000	63.000	1197000400603	168130
	25	20	20	200	2.000	224.000	1197000450253	168147
	30	25	20	200	2.000	224.000	1197000450303	168154
	35	30	20	200	2.000	126.000	1197000450353	168161
	40	34	20	200	2.000	126.000	1197000450403	168178
	45	39	20	200	2.000	126.000	1197000450453	168185
	50	44	20	200	2.000	64.000	1197000450503	168192
60	54	20	100	1.000	63.000	1197000450603	168208	
70	59**	20	100	1.000	63.000	1197000450703	168215	

*Versión diferente.

**Versión diferente. La rosca no llega hasta la cabeza.

MADE IN GERMANY

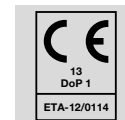

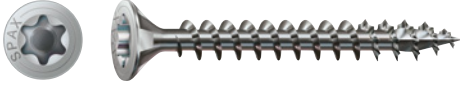
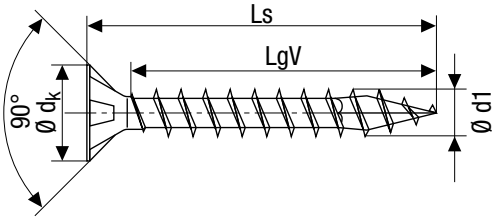

Tornillo universal, cabeza plana,
T-STAR plus, rosca completa

4CUT, cabeza MÚLTIPLE

Con recubrimiento deslizante

Clase 3 Acero inoxidable A2 1.4567

A2
1.4567
AISI 304

Ø de rosca d1	Dimensiones [mm]			Unidades de embalaje			Número SPAX	N.º EAN 4003530...
	Longitud total Ls	Longitud de rosca completa LgV	Tamaño de la varilla T	Caja SPAX [Unid.]	Envase de cartón [Unidad de venta]	Palé		
Embalaje pequeño								
5,0 Ø dk = 9,7 mm	30	25	20	200	2.000	224.000	1197000500303	168222
	35	30	20	200	2.000	126.000	1197000500353	168239
	40	35	20	200	2.000	126.000	1197000500403	168246
	45	39	20	200	2.000	126.000	1197000500453	168253
	50	44	20	200	2.000	64.000	1197000500503	168260
	60	54	20	100	1.000	63.000	1197000500603	168277
	70	61*	20	100	1.000	32.000	1197000500703	168284
	80	61*	20	100	1.000	32.000	1197000500803	168291
6,0 Ø dk = 11,6 mm	40	34	30	200	2.000	64.000	1197000600403	168321
	50	43	30	100	1.000	32.000	1197000600503	168345
	60	53	30	100	1.000	32.000	1197000600603	168352
	70	61*	30	100	1.000	32.000	1197000600703	168369
	80	61*	30	100	1.000	32.000	1197000600803	168376

*Versión diferente. La rosca no llega hasta la cabeza.

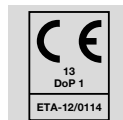

MADE IN GERMANY



Tornillo universal, cabeza plana,
T-STAR plus, rosca parcial

4CUT, cabeza MÚLTIPLE

Con recubrimiento deslizante

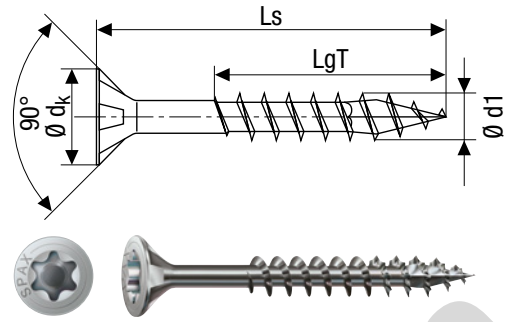

Acero inoxidable A2 1.4567



Clase 3

Ø de rosca d1	Dimensiones [mm]			Unidades de embalaje			Número SPAX	N.º EAN 4003530...
	Longitud total Ls	Longitud de rosca parcial LgT	Tamaño de la varilla T	Caja SPAX [Unid.]	Envase de cartón [Unidad de venta]	Palé		
Embalaje pequeño								
3,5 Ø dk = 7,0 mm	30	18	15	200	1.000	320.000	0197000350303	091803
	35	23	15	200	2.000	126.000	0197000350353	091810
	40	23	15	200	2.000	126.000	0197000350403	091827
4,0 Ø dk = 8,0 mm	30	18	20	200	2.000	126.000	0197000400303	091834
	35	23	20	200	2.000	126.000	0197000400353	091841
	40	23	20	200	2.000	126.000	0197000400403	091858
	45	30	20	200	2.000	126.000	0197000400453	091865
4,5 Ø dk = 8,8 mm	50	32	20	200	2.000	126.000	0197000400503	091872
	40	25	20	200	2.000	126.000	0197000450403	091889
	45	30	20	200	2.000	126.000	0197000450453	091896
	50	32	20	200	2.000	64.000	0197000450503	091902
5,0 Ø dk = 9,7 mm	60	37	20	100	1.000	63.000	0197000450603	091919
	70	42	20	100	1.000	63.000	0197000450703	097096
	40	27	20	200	2.000	126.000	0197000500403	091926
	45	30	20	200	2.000	126.000	0197000500453	091933
	50	32	20	200	2.000	64.000	0197000500503	091940
	60	37	20	100	1.000	63.000	0197000500603	091957
	70	41	20	100	1.000	32.000	0197000500703	091964
80	46	20	100	1.000	32.000	0197000500803	091971	
6,0 Ø dk = 11,6 mm	90	61	20	100	1.000	32.000	0197000500903	097751
	100	61	20	100	1.000	32.000	0197000501003	097768
	120	69	20	100	1.000	32.000	0197000501203	098710
	60	37	30	100	1.000	32.000	0197000600603	091988
	70	41	30	100	1.000	32.000	0197000600703	091995
	80	46	30	100	1.000	32.000	0197000600803	092008
	90	61	30	100	1.000	32.000	0197000600903	092015
	100	61	30	100	1.000	32.000	0197000601003	092022
120	68	30	100	1.000	32.000	0197000601203	097775	
140	68	30	100	1.000	32.000	0197000601403	097782	
160	65	30	100	1.000	32.000	0197000601603	098727	

MADE IN GERMANY

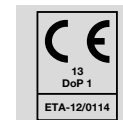

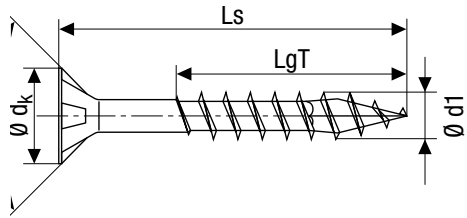

SPAX – Encintados – Sistema de bobina, cabeza plana,
T-STAR *plus*, rosca parcial

4CUT, cabeza MÚLTIPLE

Con recubrimiento deslizando, encintado en bobina



Clase 3 Acero inoxidable A2 1.4567



Ø de rosca d1	Dimensiones [mm]			SPAX por bobina [Unid.]	Unidad de em- balaje Caja SPAX [Unid.]	Número SPAX	N.º EAN 4003530...
	Longitud total Ls	Longitud de rosca parcial LgT	Tamaño de la varilla T				
Embalaje estándar							
4,0 Ø dk = 8,0 mm	30	18	20	200	1.200	0197000400306	040801
	35	23	20	200	1.200	0197000400356	040818
	45	30	20	200	800	0197000400456	175831
4,5 Ø dk = 8,8 mm	55	37	20	125	500	21970004505561	097843
5,0 Ø dk = 9,7 mm	60	41	20	125	500	21970005006061	040849
	70	52	20	125	500	21970005007061	040856

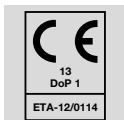
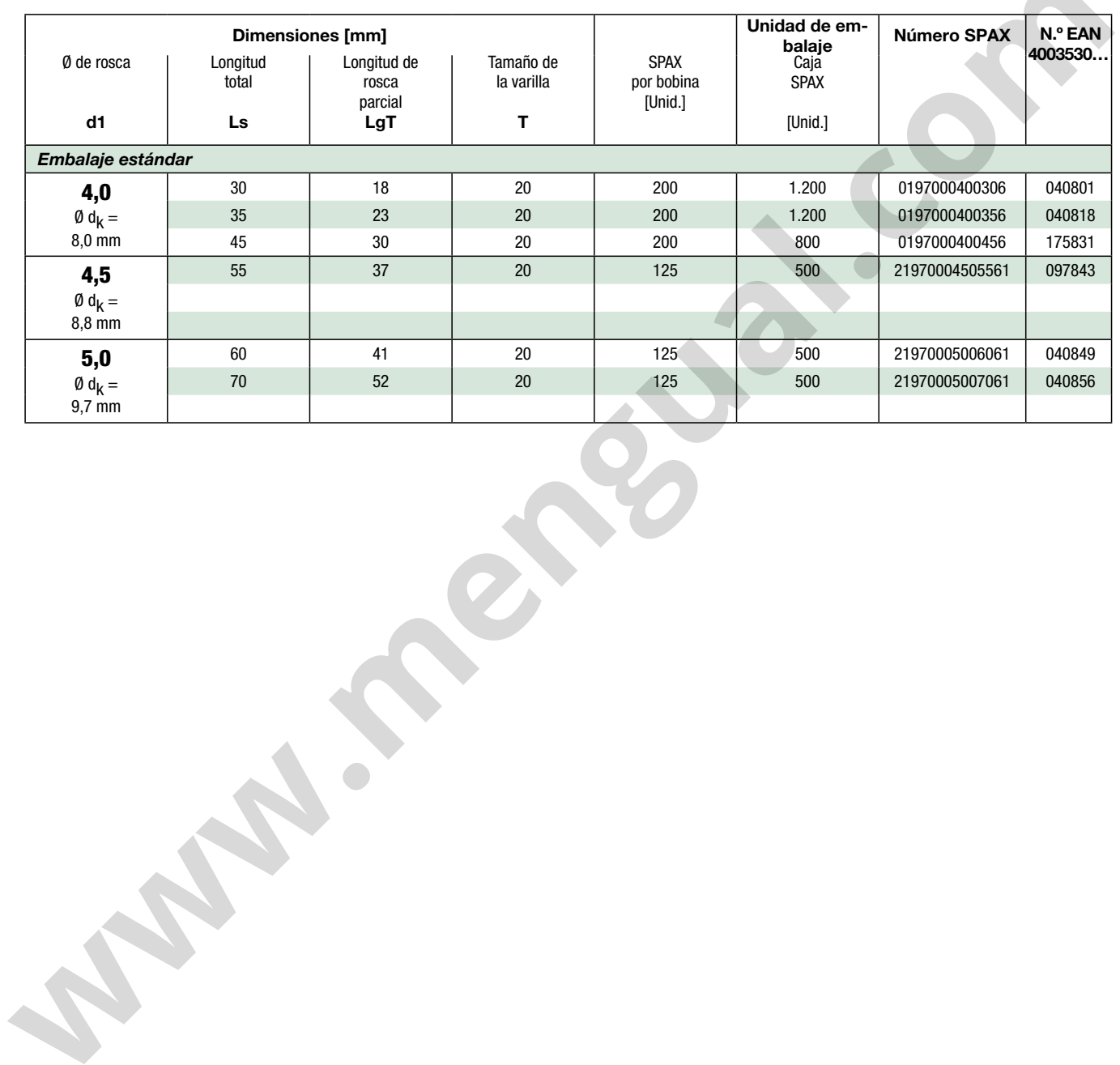

MADE IN GERMANY



Tornillo universal, cabeza plana,
ranura en cruz Z, rosca completa

4CUT, cabeza MÚLTIPLE

Con recubrimiento deslizante

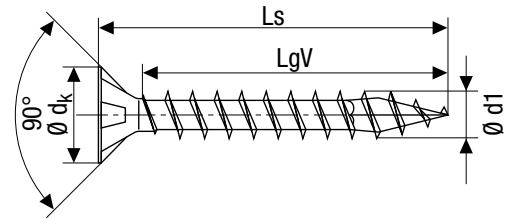

Acero inoxidable A2 1.4567



Clase 3

Ø de rosca d1	Dimensiones [mm]			Unidades de embalaje			Número SPAX	N.º EAN 4003530...
	Longitud total Ls	Longitud de rosca completa LgV	Tamaño de la varilla Z	Caja SPAX [Unid.]	Envase de cartón [Unidad de venta]	Palé		
Embalaje pequeño								
3,0* Ø dk = 6,0 mm	12	10	1	200	2.000	470.000	1087000300123	014567
	16	14	1	200	2.000	470.000	1087000300163	014574
	20	17	1	200	1.000	320.000	1087000300203	014581
	25	21	1	200	1.000	320.000	1087000300253	014598
	30	26	1	200	1.000	320.000	1087000300303	014604
	40	36	1	200	2.000	126.000	1087000300403	014628
3,5 Ø dk = 7,0 mm	16	13	2	200	1.000	320.000	1087000350163	014635
	20	16	2	200	1.000	320.000	1087000350203	014642
	25	21	2	200	1.000	320.000	1087000350253	014659
	30	25	2	200	1.000	320.000	1087000350303	014666
	35	30	2	200	2.000	126.000	1087000350353	014673
4,0 Ø dk = 8,0 mm	40	35	2	200	2.000	126.000	1087000350403	014680
	20	16	2	200	1.000	320.000	1087000400203	014697
	25	21	2	200	1.000	320.000	1087000400253	014703
	30	25	2	200	2.000	126.000	1087000400303	014710
	35	30	2	200	2.000	126.000	1087000400353	014727
	40	35	2	200	2.000	126.000	1087000400403	014734
	45	40	2	200	2.000	126.000	1087000400453	014741
50	45	2	200	2.000	126.000	1087000400503	014758	
60	50**	2	100	1.000	63.000	1087000400603	040092	
4,5 Ø dk = 8,8 mm	25	20	2	200	2.000	126.000	1087000450253	040108
	30	25	2	200	2.000	126.000	1087000450303	014765
	35	30	2	200	2.000	126.000	1087000450353	014772
	40	34	2	200	2.000	126.000	1087000450403	014789
	45	39	2	200	2.000	126.000	1087000450453	014796
	50	44	2	200	2.000	64.000	1087000450503	014802
	60	54	2	100	1.000	63.000	1087000450603	089169
	70	59**	2	100	1.000	63.000	1087000450703	097102

Disponibilidad hasta fin de existencias

*Versión diferente.

**Versión diferente. La rosca no llega hasta la cabeza.

MADE IN GERMANY

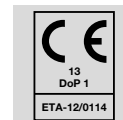

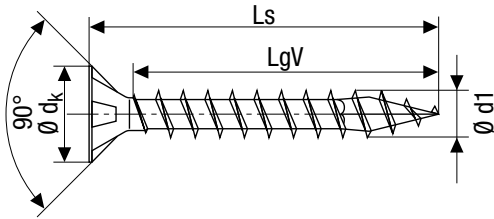

Tornillo universal, cabeza plana,
ranura en cruz Z, rosca completa

4CUT, cabeza MÚLTIPLE

Con recubrimiento deslizante

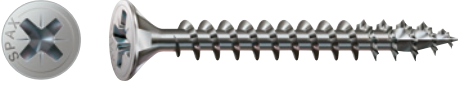

Clase 3 Acero inoxidable A2 1.4567

A2
1.4567
AISI 304

Ø de rosca d1	Dimensiones [mm]			Tamaño de la varilla Z	Unidades de embalaje			Número SPAX	N.º EAN 4003530...
	Longitud total Ls	Longitud de rosca completa LgV			Caja SPAX [Unid.]	Envase de cartón [Unidad de venta]	Palé		
Embalaje pequeño									
5,0 Ø dk = 9,7 mm	30	25	2	200	2.000	126.000	1087000500303	014819	
	35	30	2	200	2.000	126.000	1087000500353	014826	
	40	35	2	200	2.000	126.000	1087000500403	014833	
	45	39	2	200	2.000	126.000	1087000500453	014840	
	50	44	2	200	2.000	64.000	1087000500503	014857	
	60	54	2	100	1.000	63.000	1087000500603	014864	
	70	61*	2	100	1.000	32.000	1087000500703	014871	
	80	61*	2	100	1.000	32.000	1087000500803	014888	
6,0 Ø dk = 11,6 mm	40	34	3	200	2.000	64.000	1087000600403	014901	
	50	43	3	100	1.000	32.000	1087000600503	014918	
	60	53	3	100	1.000	32.000	1087000600603	014925	
	70	61*	3	100	1.000	32.000	1087000600703	014932	
	80	61*	3	100	1.000	32.000	1087000600803	014949	

*Versión diferente. La rosca no llega hasta la cabeza.

Disponibilidad hasta fin de existencias

www.mer...

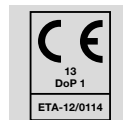

MADE IN GERMANY



Tornillo universal, cabeza plana,
ranura en cruz Z, rosca parcial

4CUT, cabeza MÚLTIPLE

Con recubrimiento deslizante

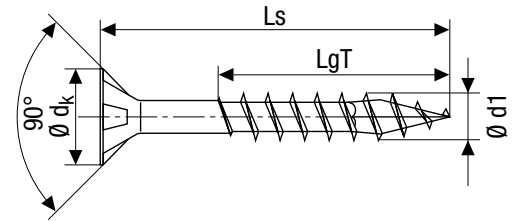

Acero inoxidable A2 1.4567



Clase 3



Ø de rosca d1	Dimensiones [mm]			Unidades de embalaje			Número SPAX	N.º EAN 4003530...
	Longitud total Ls	Longitud de rosca parcial LgT	Tamaño de la varilla Z	Caja SPAX [Unid.]	Envase de cartón [Unidad de venta]	Palé		
Embalaje pequeño								
5,0 Ø dk = 9,7 mm	100	61	2	100	1.000	32.000	1087000501003	109010
6,0 Ø dk = 11,6 mm	90	61	3	100	1.000	56.000	1087000600903	014956
	100	61	3	100	1.000	32.000	1087000601003	014963

Disponibilidad hasta fin de existencias

MADE IN GERMANY

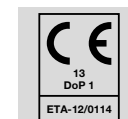

www.mengual.com



Tornillo universal, cabeza redonda,
T-STAR plus, rosca completa

4CUT

Con recubrimiento deslizante

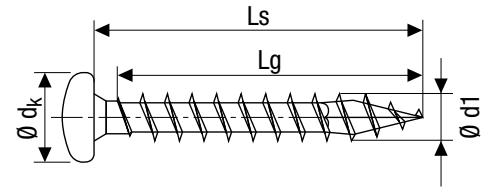

Acero inoxidable A2 1.4567



Clase 3



Ø de rosca d1	Dimensiones [mm]			Unidades de embalaje			Número SPAX	N.º EAN 4003530...
	Longitud total Ls	Longitud de rosca completa LgV	Tamaño de la varilla T	Caja SPAX [Unid.]	Envase de cartón [Unidad de venta]	Palé		
Embalaje pequeño								
3,0* Ø dk = 6,0 mm	20	18	10	200	1.000	320.000	0207000300203	175183
	30	28	10	200	1.000	320.000	0207000300303	175190
3,5 Ø dk = 7,0 mm	20	18	15	200	1.000	320.000	0207000350203	175206
	30	27	15	200	2.000	126.000	0207000350303	175213
4,0 Ø dk = 8,0 mm	20	18	20	200	1.000	320.000	0207000400203	175220
	25	23	20	200	2.000	126.000	0207000400253	175237
	30	27	20	200	2.000	126.000	0207000400303	175244
	35	32	20	200	2.000	126.000	0207000400353	175251
	40	37	20	200	2.000	126.000	0207000400403	175268
	45	42	20	200	2.000	126.000	0207000400453	175275
5,0 Ø dk = 9,9 mm	50	47	20	200	2.000	126.000	0207000400503	175282
	25	22	20	200	2.000	126.000	0207000500253	175299
	30	27	20	200	2.000	224.000	0207000500303	175305
	40	37	20	200	2.000	126.000	0207000500403	175312
	50	46	20	100	1.000	63.000	0207000500503	175329

*Versión diferente.

MADE IN GERMANY

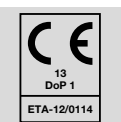

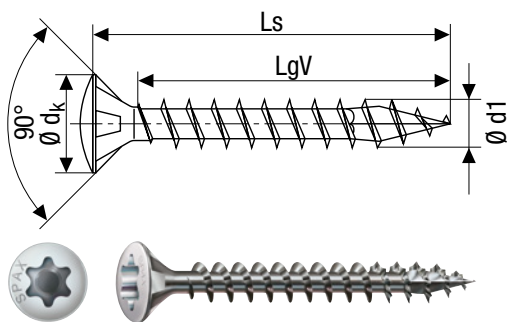

Tornillo universal, cabeza gota de sebo,
T-STAR *plus*, rosca completa

4CUT, cabeza MÚLTIPLE

Con recubrimiento deslizante

Clase 3 Acero inoxidable A2 1.4567

A2
1.4567
AISI 304

Ø de rosca d1	Dimensiones [mm]			Unidades de embalaje			Número SPAX	N.º EAN 4003530...
	Longitud total Ls	Longitud de rosca completa LgV	Tamaño de la varilla T	Caja SPAX [Unid.]	Envase de cartón [Unidad de venta]	Palé		
Embalaje pequeño								
3,0* Ø dk = 6,0 mm	20	17	10	200	1.000	320.000	0627000300203	167843
	25	21	10	200	1.000	320.000	0627000300253	167850
3,5 Ø dk = 7,0 mm	16	13	15	200	1.000	320.000	0627000350163	167874
	20	16	15	200	1.000	320.000	0627000350203	167881
	30	25	15	200	1.000	320.000	0627000350303	167904
4,0 Ø dk = 8,0 mm	30	25	20	200	2.000	126.000	0627000400303	167911
	40	35	20	200	2.000	126.000	0627000400403	167935
	45	40	20	200	2.000	126.000	0627000400453	167942
4,5 Ø dk = 8,8 mm	50	44	20	200	2.000	64.000	0627000450503	167973

*Versión diferente.

www.meng... (watermark)

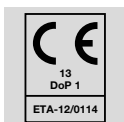

MADE IN GERMANY



CONSTRUCCIÓN EN MADERA

Página 80-82

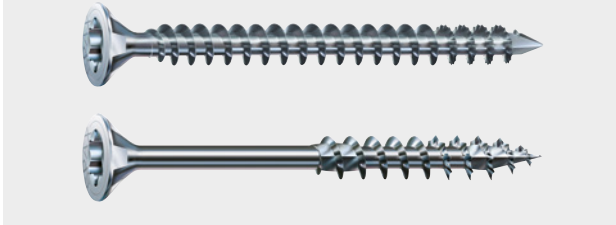
**Construcción en madera
cabeza plana T-STAR plus, A9J**

Página 88-89

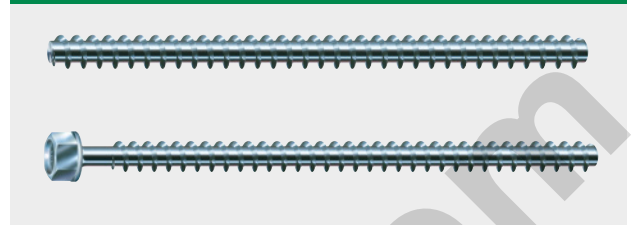
**Construcción en madera
Vástagos roscados, A2J**

Página 83-84

**Construcción en madera
cabeza arandela T-STAR plus, A9J**

Página 90-91

**Construcción en madera
Accesorios**

Página 85-86

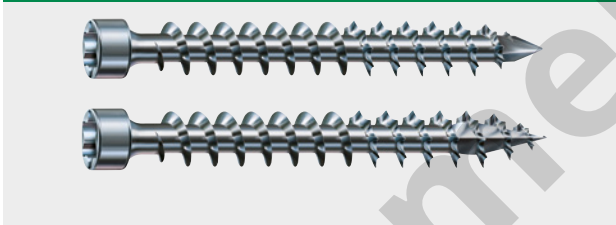
**Construcción en madera
cabeza cilíndrica T-STAR plus, A9J**

Página 87

**Construcción en madera SPAX Iso
cabeza cilíndrica T-STAR plus, A9J**



Tornillo para construcciones en maderas, cabeza plana,
T-STAR plus, rosca completa

Cabeza MÚLTIPLE, punta CUT

Templado, con recubrimiento deslizante

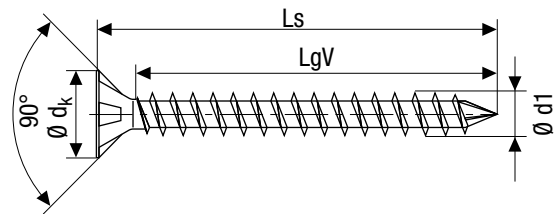

A9J Zinc 10 µm clase 2

Ø de rosca d1	Dimensiones [mm]			Unidades de embalaje			Número SPAX	N.º EAN 4003530...
	Longitud total Ls	Longitud de rosca completa LgV	Tamaño de la varilla T	Caja SPAX [Unid.]	Envase de cartón [Unidad de venta]	Palé		
Embalaje estándar								
8,0 Ø dk = 15,1 mm	120		40	50	500	14.000	1201010801205	257278
	140		40	50	500	14.000	1201010801405	257285
	160		40	50	500	14.000	1201010801605	245992
	180		40	50	500	14.000	1201010801805	246005
	200		40	50	500	12.000	1201010802005	246012
	220		40	50	500	12.000	1201010802205	246029
	240		40	50	–	4.800	1201010802405	246036
	260		40	50	–	4.800	1201010802605	246043
	280		40	50	–	4.800	1201010802805	246050
	300		40	50	–	4.800	1201010803005	246067
	350		40	50	–	3.600	1201010803505	246074
	400		40	50	–	3.600	1201010804005	246081
	450		40	50	–	3.000	1201010804505	246098
	500	Rosca	40	25	–	1.200	1201010805005	246104
550	hasta	40	25	–	1.200	1201010805505	246111	
600	casi	40	25	–	1.200	1201010806005	246128	
10,0 Ø dk = 18,6 mm	120	la cabeza	50	50	500	12.000	1201011001205	257469
	160		50	50	500	12.000	1201011001605	252273
	200		50	50	500	12.000	1201011002005	246135
	220		50	50	500	12.000	1201011002205	246142
	240		50	50	–	4.800	1201011002405	246159
	260		50	50	–	4.800	1201011002605	246166
	280		50	50	–	4.800	1201011002805	246173
	300		50	50	–	4.800	1201011003005	246180
	350		50	50	–	3.600	1201011003505	246197
	400		50	50	–	3.600	1201011004005	246203
	450		50	50	–	3.000	1201011004505	246210
	500		50	25	–	1.200	1201011005005	246227
	550		50	25	–	1.200	1201011005505	246234
	600		50	25	–	1.200	1201011006005	246241
700		50	25	–	800	1201011007005	257476	
800		50	25	–	800	1201011008005	246258	

MADE IN GERMANY

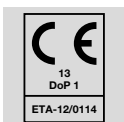

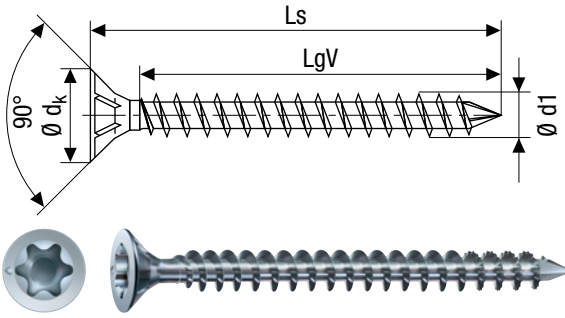

Tornillo para construcciones en maderas, cabeza plana,
T-STAR plus, rosca completa

Nervios fresadores, *punta CUT*

Templado, con recubrimiento deslizante

Zinc 10 µm clase 2 A9J

Ø de rosca	Dimensiones [mm]			Unidades de embalaje			Número SPAX	N.º EAN 4003530...
	Longitud total	Longitud de rosca completa	Tamaño de la varilla	Caja SPAX	Envase de cartón [Unidad de venta]	Palé		
d1	Ls	LgV	T	[Unid.]				
Embalaje estándar								
12,0 Ø dk = 18,6 mm	200		50	25	250	6.000	1201011202005	246265
	240		50	25	–	2.400	1201011202405	246272
	280		50	25	–	2.400	1201011202805	246289
	300	Rosca	50	25	–	2.400	1201011203005	246296
	350	hasta	50	25	–	1.800	1201011203505	246302
	400	casi	50	25	–	1.800	1201011204005	246319
	450	la cabeza	50	25	–	1.500	1201011204505	246326
	500		50	25	–	1.500	1201011205005	246333
	550		50	20	–	960	1201011205505	246340
	600*		50	20	–	960	1201011206005	246357

*Otra superficie: P3J.

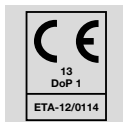

MADE IN GERMANY



Tornillo para construcciones en maderas, cabeza plana,
T-STAR plus, rosca parcial

4CUT, cabeza MÚLTIPLE

Templado, con recubrimiento deslizante

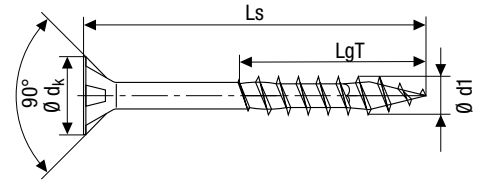

A9J Zinc 10 µm clase 2



Ø de rosca d1	Dimensiones [mm]			Unidades de embalaje			Número SPAX	N.º EAN 4003530...
	Longitud total Ls	Longitud de rosca parcial LgT	Tamaño de la varilla T	Caja SPAX [Unid.]	Envase de cartón [Unidad de venta]	Palé		
Embalaje estándar								
8,0 Ø dk = 15,1 mm	80	47	40	50	500	14.000	0191010800805	243837
	100	57	40	50	500	14.000	0191010801005	244100
	120	70	40	50	500	14.000	0191010801205	244117
	140	80	40	50	500	14.000	0191010801405	244124
	160	80	40	50	500	14.000	0191010801605	244131
	180	80	40	50	500	14.000	0191010801805	244148
	200	80	40	50	500	12.000	0191010802005	244155
	220	80	40	50	500	12.000	0191010802205	244162
	240	80	40	50	-	4.800	0191010802405	244179
	260	80	40	50	-	4.800	0191010802605	244186
	280	80	40	50	-	4.800	0191010802805	244193
	300	80	40	50	-	4.800	0191010803005	244209
	320	80	40	50	-	3.600	0191010803205	244216
	340	80	40	50	-	3.600	0191010803405	244223
	360	80	40	50	-	3.600	0191010803605	244230
380	80	40	50	-	3.600	0191010803805	244247	
400	80	40	50	-	3.600	0191010804005	244254	
450	80	40	50	-	3.000	0191010804505	244261	
10,0 Ø dk = 18,6 mm	80	50	50	50	500	14.000	0191011000805	244278
	100	60	50	50	500	14.000	0191011001005	244285
	120	80	50	50	500	14.000	0191011001205	244292
	140	80	50	50	500	14.000	0191011001405	244308
	160	80	50	50	500	14.000	0191011001605	244315
	180	80	50	50	500	14.000	0191011001805	244322
	200	80	50	50	500	12.000	0191011002005	244339
	220	80	50	50	500	12.000	0191011002205	244346
	240	80	50	50	-	4.800	0191011002405	244353
	260	80	50	50	-	4.800	0191011002605	244360
	280	80	50	50	-	4.800	0191011002805	245329
	300	80	50	50	-	4.800	0191011003005	245336
	320	80	50	50	-	3.600	0191011003205	245343
	340	80	50	50	-	3.600	0191011003405	245350
	360	80	50	50	-	3.600	0191011003605	245367
380	80	50	50	-	3.600	0191011003805	245374	
400	80	50	50	-	3.600	0191011004005	245381	
450	80	50	50	-	3.000	0191011004505	245398	

MADE IN GERMANY

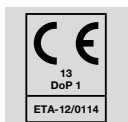

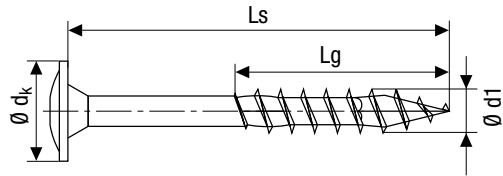

Tornillo para construcciones en maderas, cabeza arandela,
T-STAR plus, rosca completa/parcial

4CUT

Templado, con recubrimiento deslizante



Zinc 10 µm clase 2 A9J

Ø de rosca d1	Dimensiones [mm]			Unidades de embalaje			Número SPAX	N.º EAN 4003530...
	Longitud total Ls	Longitud de rosca Lg	Tamaño de la varilla T	Caja SPAX [Unid.]	Envase de cartón [Unidad de venta]	Palé		
Embalaje estándar								
6,0 Ø dk = 13,6 mm	40	37*	30	200	2.000	64.000	0251010600405	257490
	60	56*	30	200	2.000	56.000	0251010600605	248351
	80	61	30	100	1.000	28.000	0251010600805	245572
	100	61	30	100	1.000	32.000	0251010601005	245589
	120	68	30	100	1.000	28.000	0251010601205	245596
	140	68	30	100	1.000	28.000	0251010601405	245602
	160	65	30	100	1.000	28.000	0251010601605	245619
	180	65	30	100	1.000	28.000	0251010601805	245626
	200	65	30	50	500	12.000	0251010602005	248474
	220	65	30	50	500	12.000	0251010602205	250002
	250	65	30	50	-	4.800	0251010602505	248511
	280	65	30	50	-	4.800	0251010602805	253133
	300	65	30	50	-	4.800	0251010603005	248528

*Versión diferente con rosca completa

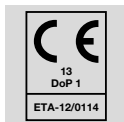

MADE IN GERMANY



Tornillo para construcciones en maderas, cabeza arandela, T-STAR plus, rosca completa/parcial

4CUT

Templado, con recubrimiento deslizante

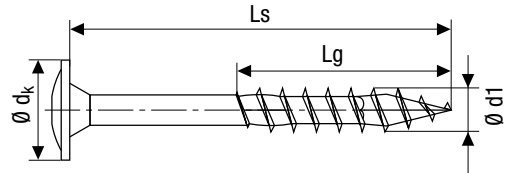

A9J Zinc 10 µm clase 2

Ø de rosca d1	Dimensiones [mm]			Unidades de embalaje			Número SPAX	N.º EAN 4003530...
	Longitud total Ls	Longitud de rosca Lg	Tamaño de la varilla T	Caja SPAX [Unid.]	Envase de cartón [Unidad de venta]	Palé		
Embalaje estándar								
8,0 Ø dk = 20 mm	50	46*	40	50	500	16.000	0251010800505	182358
	80	70	40	50	500	14.000	0251010800805	165184
	100	80	40	50	500	14.000	0251010801005	245640
	120	80	40	50	500	14.000	0251010801205	245657
	140	80	40	50	500	14.000	0251010801405	245664
	160	80	40	50	500	14.000	0251010801605	245671
	180	80	40	50	500	14.000	0251010801805	245688
	200	80	40	50	500	12.000	0251010802005	245695
	220	80	40	50	500	12.000	0251010802205	245701
	240	80	40	50	-	4.800	0251010802405	245718
	260	80	40	50	-	4.800	0251010802605	245725
	280	80	40	50	-	4.800	0251010802805	245732
	300	80	40	50	-	4.800	0251010803005	245749
	320	80	40	50	-	3.600	0251010803205	245756
	340	80	40	50	-	3.600	0251010803405	245763
	360	80	40	50	-	3.600	0251010803605	245770
	380	80	40	50	-	3.600	0251010803805	245787
400	80	40	50	-	3.600	0251010804005	245794	
450	80	40	25	-	1.500	0251010804505	245800	
500	80	40	25	-	1.500	0251010805005	257254	
550	80	40	25	-	1.200	0251010805505	257261	
10,0 Ø dk = 25 mm	80	70	50	50	500	14.000	0251011000805	245817
	100	80	50	50	500	12.000	0251011001005	245824
	120	80	50	50	500	12.000	0251011001205	245831
	140	80	50	50	500	12.000	0251011001405	245848
	160	80	50	25	250	6.000	0251011001605	165207
	180	80	50	25	250	6.000	0251011001805	245862
	200	80	50	25	250	6.000	0251011002005	245879
	220	80	50	25	250	6.000	0251011002205	165214
	240	80	50	25	-	2.400	0251011002405	245893
	260	80	50	25	-	2.400	0251011002605	245909
	280	80	50	25	-	2.400	0251011002805	245916
	300	80	50	25	-	2.400	0251011003005	245923
	320	80	50	25	-	1.800	0251011003205	245930
	340	80	50	25	-	1.800	0251011003405	245947
	360	80	50	25	-	1.800	0251011003605	245954
	380	80	50	25	-	1.800	0251011003805	245961
	400	80	50	25	-	1.800	0251011004005	245978
450	80	50	25	-	1.500	0251011004505	245985	

*Versión diferente con rosca completa

MADE IN GERMANY

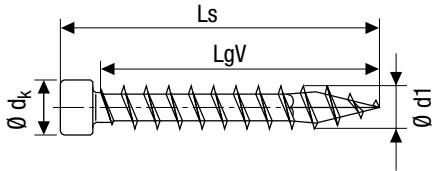

Tornillo para construcciones en maderas, cabeza cilíndrica, T-STAR plus, rosca completa

4CUT

Templado, con recubrimiento deslizante

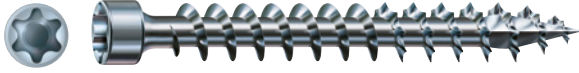

Zinc 10 µm clase 2 A9J

Ø de rosca d1	Dimensiones [mm]			Unidades de embalaje			Número SPAX	N.º EAN 4003530...
	Longitud total Ls	Longitud de rosca completa LgV	Tamaño de la varilla T	Caja SPAX [Unid.]	Envase de cartón [Unidad de venta]	Palé		
Embalaje estándar								
6,0 Ø dk = 8,4 mm	80		30	200	2.000	56.000	1211010600805	246364
	100	Rosca	30	100	1.000	32.000	1211010601005	246371
	120	hasta	30	100	1.000	28.000	1211010601205	246388
	140	casi	30	100	1.000	28.000	1211010601405	246395
	160	la cabeza	30	100	1.000	28.000	1211010601605	246401
	180		30	100	1.000	28.000	1211010601805	246418
	200		30	100	1.000	24.000	1211010602005	246425

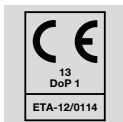

MADE IN GERMANY



Tornillo para construcciones en maderas, cabeza cilíndrica,
T-STAR plus, rosca completa

Punta CUT

Templado, con recubrimiento deslizante

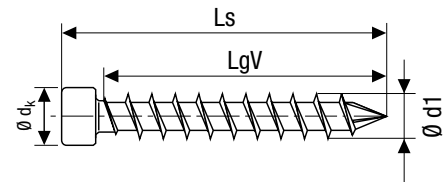

A9J Zinc 10 µm clase 2

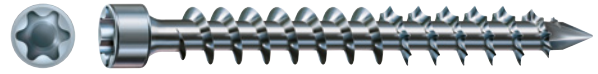

Ø de rosca d1	Dimensiones [mm]			Unidades de embalaje			Número SPAX	N.º EAN 4003530...
	Longitud total Ls	Longitud de rosca completa LgV	Tamaño de la varilla T	Caja SPAX [Unid.]	Envase de cartón [Unidad de venta]	Palé		
Embalaje estándar								
8,0 Ø dk = 10 mm	160		40	50	500	14.000	1221010801605	257209
	180		40	50	500	14.000	1221010801805	257216
	200		40	50	500	12.000	1221010802005	246432
	220		40	50	500	12.000	1221010802205	246449
	240	Rosca	40	50	–	4.800	1221010802405	246456
	260	hasta	40	50	–	4.800	1221010802605	246463
	280	casi	40	50	–	4.800	1221010802805	246470
	300	la cabeza	40	50	–	4.800	1221010803005	246487
	350		40	50	–	3.600	1221010803505	246494
	400		40	50	–	3.600	1221010804005	246500
	450		40	50	–	3.000	1221010804505	246517
	500		40	25	–	1.500	1221010805005	257223
	550		40	25	–	1.200	1221010805505	257230
600		40	25	–	1.200	1221010806005	257247	

**MADE IN
GERMANY**

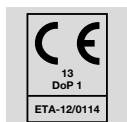

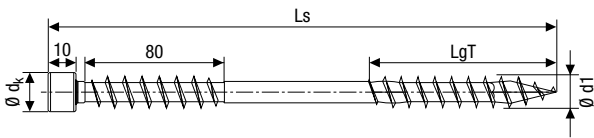

SPAX Iso, tornillo para aislante, cabeza cilíndrica, T-STAR plus, rosca de fijación

4CUT

Templado, con recubrimiento deslizante



Zinc 10 µm clase 2 A9J

Ø de rosca d1	Dimensiones [mm]			Unidades de embalaje			Número SPAX	N.º EAN 4003530...
	Longitud total Ls	Longitud de rosca parcial LgT	Tamaño de la varilla T	Caja SPAX [Unid.]	Envase de cartón [Unidad de venta]	Palé		
Embalaje estándar								
10,0 Ø dk = 12,3 mm	200	80	50	50	500	12.000	0491011002005	252761
	230	80	50	50	500	4.800	0491011002305	252778
	260	80	50	50	500	4.800	0491011002605	252785
	290	80	50	50	500	4.800	0491011002905	252792
	320	80	50	50	500	3.600	0491011003205	252808
	350	80	50	50	500	3.600	0491011003505	252815

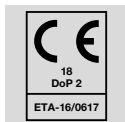

MADE IN GERMANY



Vástago roscado SPAX, cabeza hexagonal,
rosca completa

Cabeza hexagonal con collar

Con recubrimiento deslizante

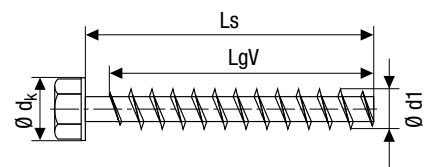

Galvanizado

A2J

Ø de rosca d1	Dimensiones [mm]			Unidades de embalaje		Número SPAX	N.º EAN 4003530...
	Longitud total Ls**	Longitud de la rosca completa LgV	Ancho de llave	Conjunto [Unid.]	Palé*		
Embalaje estándar							
16,0 Ø dk = 26 mm	800		SW22	25	500	35616000108011	189067
	1.000		SW22	25	500	35616000101011	189074
	1.200	Rosca	SW22	25	500	35616000102011	189081
	1.400	hasta	SW22	25	500	35616000103011	189098
	1.600	casi	SW22	25	500	35616000104011	189104
	1.800	la cabeza	SW22	25	300	35616000105011	189111
	2.000		SW22	25	300	35616000106011	189128

*Dimensiones 16 x 1400 hasta 16 x 2000 en palés especiales.

**Otras longitudes a demanda.

MADE IN GERMANY

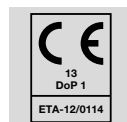

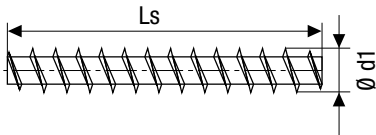

Vástago roscado SPAX, sin cabeza

Con recubrimiento deslizante



Galvanizado A2J

Dimensiones [mm]		Unidades de embalaje		Número SPAX	N.º EAN 4003530...
Ø de rosca	Longitud total	Conjunto [Unid.]	Palé		
d1	Ls*				
Embalaje estándar					
16,0	3.000	10	100	35616000201011	192821

*Otras longitudes a demanda.



Accesorios SPAX: Casquillo de atornillado para vástagos roscados SPAX

Para vástagos roscados sin cabeza

Ancho de llave 11

Véase página 90

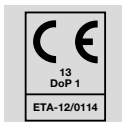

MADE IN GERMANY

Casquillo de atornillado para vástagos roscados SPAX

Para vástagos roscados sin cabeza

Ancho de llave 11



Número SPAX	5001900900011
Código EAN	4003530192845
Unidad de envío	1 unid. en caja SPAX

Vástago roscado SPAX adecuado, véanse las páginas 89 y 98

Calibre de atornillado

Para el aislamiento al tejado

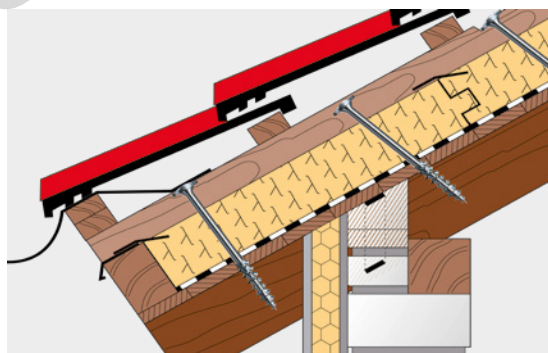

Número SPAX	5001120800011
Código EAN	4003530168956
Unidad de envío	1 unid. en caja de cartón



ESW 8 SX

Herramienta de atornillado

Admisión de máquina, hexagonal ancho de llave 11

Longitud x diámetro: 210 mm x 41,5 mm

Bit T-STAR *plus*, T40, 50 mm longitud, \bullet 1/4"

Bit con dos marcas para L = 24 mm y L = 27 mm

Es adecuado para:

Tornillos de cabeza plana SPAX Ø de rosca 8 mm, marca L = 27 mm

Tornillos de cabeza cilíndrica SPAX Ø de rosca 8 mm, marca L = 24 mm

Número SPAX	5000940987329
Código EAN	4003530267864
Unidad de envío	1 unid.



ESW 10 SX

Herramienta de atornillado

Admisión de máquina, hexagonal ancho de llave 11

Longitud x diámetro: 181 mm x 41,5 mm

Bit T-STAR plus, T50, 35 mm longitud, \bullet 1/4"

Es adecuado para:

Tornillos de cabeza plana SPAX Ø de rosca 10 mm y Ø de rosca 12 mm

Número SPAX	5000940987339
Código EAN	4003530267871
Unidad de envío	1 unid.



CONSTRUCCIÓN
EN MADERA
ACERO INOXIDABLE A2/A4

Página 94-95

Construcción en madera, cabeza plana T-STAR
plus, acero inoxidable A4



Página 96

Construcción en madera, cabeza plana T-STAR
plus, acero inoxidable A2



Página 97

Construcción en madera, cabeza arandela
T-STAR *plus*, acero inoxidable A2



Página 98

Construcción en madera, vástago roscado
sin cabeza, acero inoxidable A22





Tornillo para construcciones en maderas, cabeza plana,
T-STAR plus, rosca completa

Cabeza MÚLTIPLE, punta CUT

Con recubrimiento deslizante

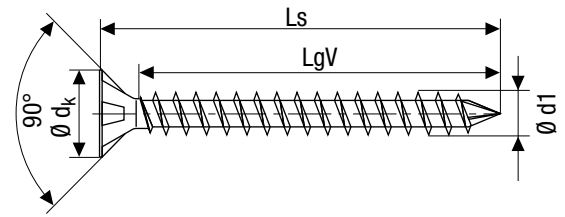

Acero inoxidable A4 1.4578

A4
1.4578
AISI 316

Ø de rosca d1	Dimensiones [mm]			Unidades de embalaje			Número SPAX	N.º EAN 4003530...
	Longitud total Ls	Longitud de rosca completa LgV	Tamaño de la varilla T	Caja SPAX [Unid.]	Envase de cartón [Unidad de venta]	Palé		
Embalaje estándar								
10,0 Ø dk = 18,6 mm	160		50	50	500	14.000	1208001001605	182501
	200		50	50	500	12.000	1208001002005	182303
	220	Rosca	50	50	500	12.000	1208001002205	182310
	240	hasta	50	50	–	4.800	1208001002405	178689
	260	casi	50	50	–	4.800	1208001002605	182327
	280	la cabeza	50	50	–	4.800	1208001002805	182334
	300		50	50	–	4.800	1208001003005	182341
	350		50	50	–	3.600	1208001003505	182228
	400		50	50	–	3.600	1208001004005	182235

MADE IN

GERMANY

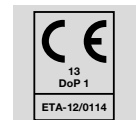

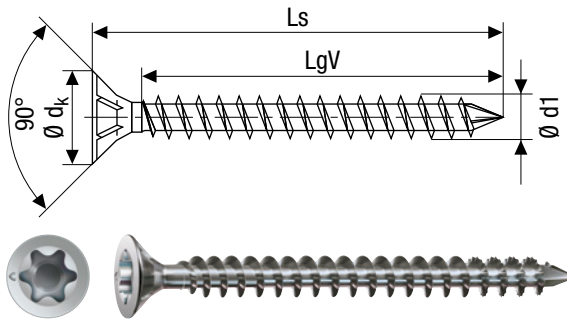

Tornillo para construcciones en maderas, cabeza plana,
T-STAR *plus*, rosca completa

Nervios fresadores, *punta CUT*

Con recubrimiento deslizante

Acero inoxidable A4 1.4578 **A4**
1.4578
AISI 316

Ø de rosca d1	Dimensiones [mm]			Unidades de embalaje			Número SPAX	N.º EAN 4003530...
	Longitud total Ls	Longitud de rosca completa LgV	Tamaño de la varilla T	Caja SPAX [Unid.]	Envase de cartón [Unidad de venta]	Palé		
Embalaje estándar								
12,0 Ø dk = 18,6 mm	400	Rosca	50	25	–	1.800	1208001204005	182242
	450	hasta	50	25	–	1.500	1208001204505	182259
	500	casi	50	25	–	1.500	1208001205005	182266
	550	la cabeza	50	20	–	960	1208001205505	182495

www.mengual.com

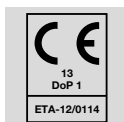

MADE IN GERMANY



Tornillo universal, cabeza plana,
T-STAR plus, rosca parcial
4CUT, cabeza MÚLTIPLE
Con recubrimiento deslizante

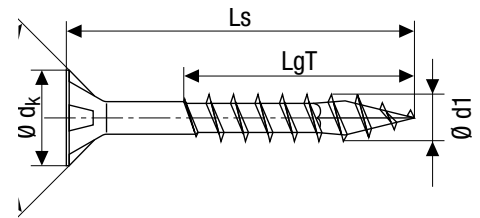

Acero inoxidable A2 1.4567



Clase 3



Ø de rosca d1	Dimensiones [mm]			Unidades de embalaje			Número SPAX	N.º EAN 4003530...
	Longitud total Ls	Longitud de rosca parcial LgT	Tamaño de la varilla T	Caja SPAX [Unid.]	Envase de cartón [Unidad de venta]	Palé		
Embalaje estándar								
8,0 Ø dk = 15,1 mm	80	47	40	50	500	14.000	0197000800805	257292
	100	57	40	50	500	14.000	0197000801005	257308
	120	70	40	50	500	14.000	0197000801205	257315
	140	80	40	50	500	14.000	0197000801405	257322
	160	80	40	50	500	14.000	0197000801605	257339
	180	80	40	50	500	14.000	0197000801805	257346
	200	80	40	50	500	12.000	0197000802005	257353
	220	80	40	50	500	12.000	0197000802205	257360
	240	80	40	50	-	4.800	0197000802405	257377
	260	80	40	50	-	4.800	0197000802605	257384
	280	80	40	50	-	4.800	0197000802805	257391
	300	80	40	50	-	4.800	0197000803005	257407

MADE IN GERMANY

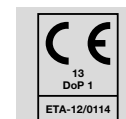

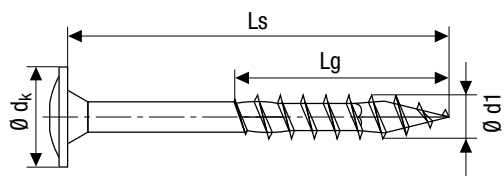

Tornillo para construcciones en maderas, cabeza arandela, T-STAR plus, rosca completa/parcial

4CUT

Con recubrimiento deslizante



Clase 3 Acero inoxidable A2 1.4567 A2
1.4567
AISI 304

Ø de rosca d1	Dimensiones [mm]			Unidades de embalaje			Número SPAX	N.º EAN 4003530...
	Longitud total Ls	Longitud de rosca Lg	Tamaño de la varilla T	Caja SPAX [Unid.]	Envase de cartón [Unidad de venta]	Palé		
Embalaje estándar								
6,0 Ø dk = 13,6 mm	60*	56	30	100	1.000	32.000	0257000600605	183027
	80	61	30	100	1.000	28.000	0257000600805	183034
	100	61	30	100	1.000	32.000	0257000601005	183041
	120	68	30	100	1.000	28.000	0257000601205	183058
	140	68	30	100	1.000	28.000	0257000601405	183065
8,0 Ø dk = 20 mm	50*	46	40	50	500	14.000	0257000800505	182815
	60*	56	40	50	500	14.000	0257000800605	182839
	80	70	40	50	500	14.000	0257000800805	176760
	100	80	40	50	500	14.000	0257000801005	177880
	120	80	40	50	500	14.000	0257000801205	177897
	140	80	40	50	500	14.000	0257000801405	177903
	160	80	40	50	500	14.000	0257000801605	177910
	180	80	40	50	500	14.000	0257000801805	182143
	200	80	40	50	500	12.000	0257000802005	182181
	220	80	40	50	500	12.000	0257000802205	257414
	240	80	40	50	-	4.800	0257000802405	257421
	260	80	40	50	-	4.800	0257000802605	257438
	280	80	40	50	-	4.800	0257000802805	257445
300	80	40	50	-	4.800	0257000803005	257452	

*Versión diferente con rosca completa

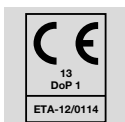
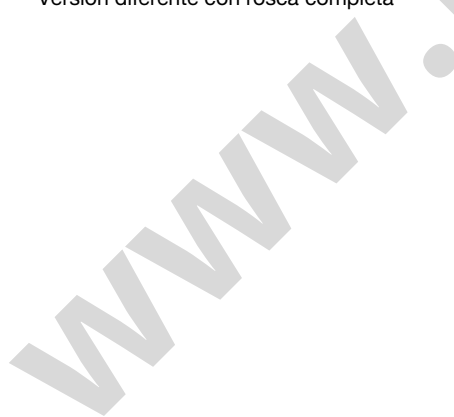

MADE IN GERMANY



Vástago roscado SPAX, sin cabeza

Con recubrimiento deslizante

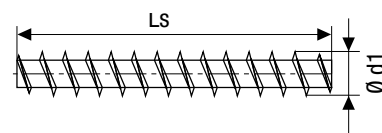

Acero inoxidable A2 1.4567



Clase 3



Dimensiones [mm]		Unidades de embalaje		Número SPAX	N.º EAN 4003530...
Ø de rosca	Longitud total	Conjunto [Unid.]	Palé		
d1	Ls*				
Embalaje estándar					
16,0	3.000	10	100	35616000301001	254000

*Otras longitudes a demanda.

Accesorios SPAX: Casquillo de atornillado para vástagos roscados SPAX

Para vástagos roscados sin cabeza

Ancho de llave 11

Véase página 90



MADE IN GERMANY

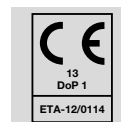

www.mengual.com



TORNILLOS PARA TERRAZAS Y ACCESORIOS

Página 102

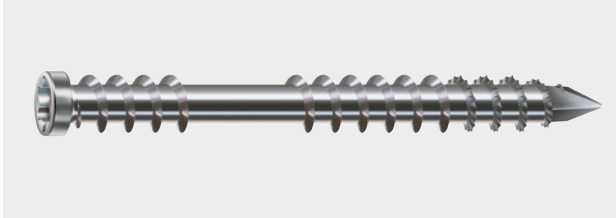
**Madera sobre madera, visible, cabeza cilíndrica
T-STAR plus, acero inoxidable A2**

Página 106-107

**Madera sobre madera, visible
Juegos GREEN Box para terrazas de madera**

Página 102

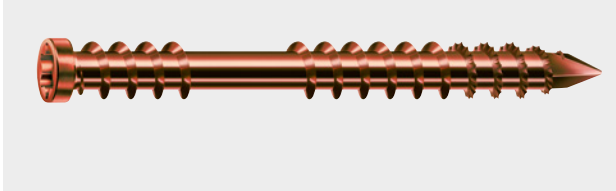
**Madera sobre madera, visible, cabeza cilíndrica, T-STAR plus, acero inoxidable A2
acabado bronce**

Página 108

Madera sobre madera o madera sobre aluminio, invisible, SPAX Stick Pro

Página 103-104

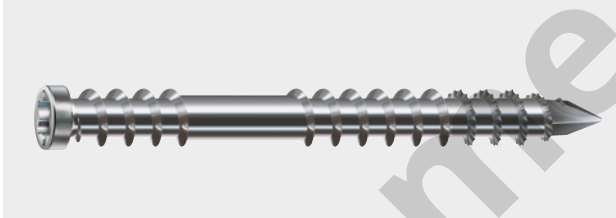
Madera sobre madera, visible, cabeza cilíndrica, T-STAR plus, acero inoxidable A4

Página 108

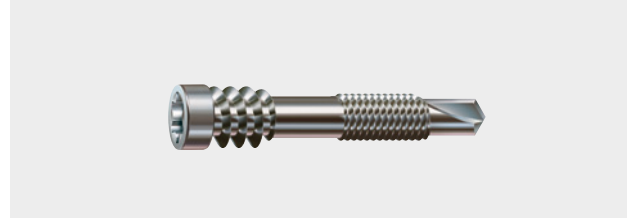
Madera sobre aluminio, visible, cabeza cilíndrica, T-STAR plus, acero inoxidable A2

Página 105

Madera sobre madera, visible decorativo, cabeza decorativa T-STAR plus, acero inoxidable A2

Página 110-117

Accesorios para terrazas



Tornillo para terraza, cabeza cilíndrica,
T-STAR plus, rosca de fijación

Punta CUT, madera sobre madera, visible

Con recubrimiento deslizante

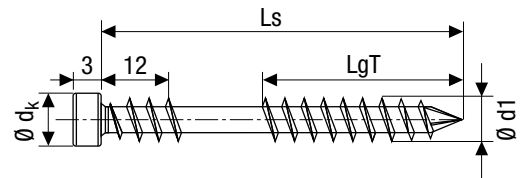

Acero inoxidable A2 1.4567



Clase 3



Ø de rosca d1	Dimensiones [mm]			Unidades de embalaje			Número SPAX	N.º EAN 4003530...
	Longitud total Ls	Longitud de rosca parcial LgT	Tamaño de la varilla T	Caja SPAX [Unid.]	Envase de cartón [Unidad de venta]	Palé		
Embalaje estándar								
5,0 Ø dk = 7,0 mm	50	21	25	500	5.000	140.000	0537000500505	164866
	60	26	25	400	2.000	112.000	0537000500605	184383
	70	31	25	250	-	76.000	0537000500705	266881
Embalaje pequeño								
5,0 Ø dk = 7,0 mm	40	21	25	200	2.000	126.000	0537000500403	165573
	50	21	25	200	2.000	64.000	0537000500503	159589
	60	26	25	100	1.000	63.000	0537000500603	159596
	70	31	25	100	1.000	32.000	0537000500703	159602
	80	36	25	100	1.000	32.000	0537000500803	159619

Indicación de uso: Para la perforación previa, utilizar el SPAX step drill 4 o el SPAX drill 2 step, página 114

Tornillo para terraza, cabeza cilíndrica,
T-STAR plus, rosca de fijación

Punta CUT, madera sobre madera, visible

Con recubrimiento deslizante

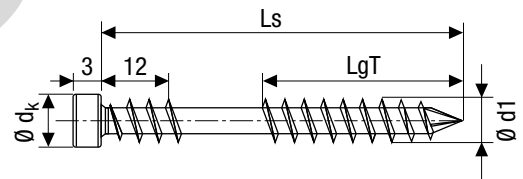

Acero inoxidable A2 1.4567



Clase 3

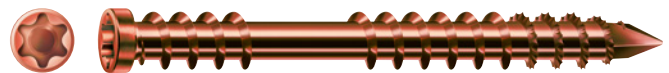

Ø de rosca d1	Dimensiones [mm]			Unidades de embalaje			Número SPAX	N.º EAN 4003530...
	Longitud total Ls	Longitud de rosca parcial LgT	Tamaño de la varilla T	Caja SPAX [Unid.]	Envase de cartón [Unidad de venta]	Palé		
Embalaje pequeño								
5,0 Ø dk = 7,0 mm	50	21	25	200	2.000	64.000	0537900500503	181948
	60	26	25	100	1.000	63.000	0537900500603	182150

Indicación de uso: Para la perforación previa, utilizar el SPAX step drill 4 o el SPAX drill 2 step, página 114

**MADE IN
GERMANY**

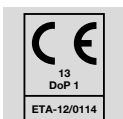

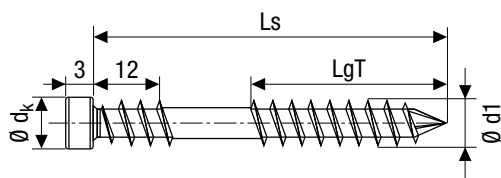

Tornillo para terraza, cabeza cilíndrica,
T-STAR *plus*, rosca de fijación

Punta CUT, madera sobre madera, visible

Con recubrimiento deslizante



Acero inoxidable A4 1.4578

A4
1.4578
AISI 316

Ø de rosca d1	Dimensiones [mm]			Unidades de embalaje			Número SPAX	N.º EAN 4003530...
	Longitud total Ls	Longitud de rosca parcial LgT	Tamaño de la varilla T	Caja SPAX [Unid.]	Envase de cartón [Unidad de venta]	Palé		
Embalaje pequeño								
6,0 Ø dk = 7,0 mm	40	23	25	200	2.000	64.000	0538000600403	247026
	50	23	25	100	1.000	32.000	0538000600503	246678
	60	28	25	100	1.000	32.000	0538000600603	246708
	70	34	25	100	1.000	32.000	0538000600703	247033
	80	40	25	100	1.000	32.000	0538000600803	247040
	100	40	25	100	1.000	32.000	0538000601003	247064

Indicación de uso: Para la perforación previa, utilizar el SPAX step drill 4, página 114

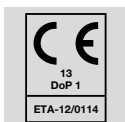
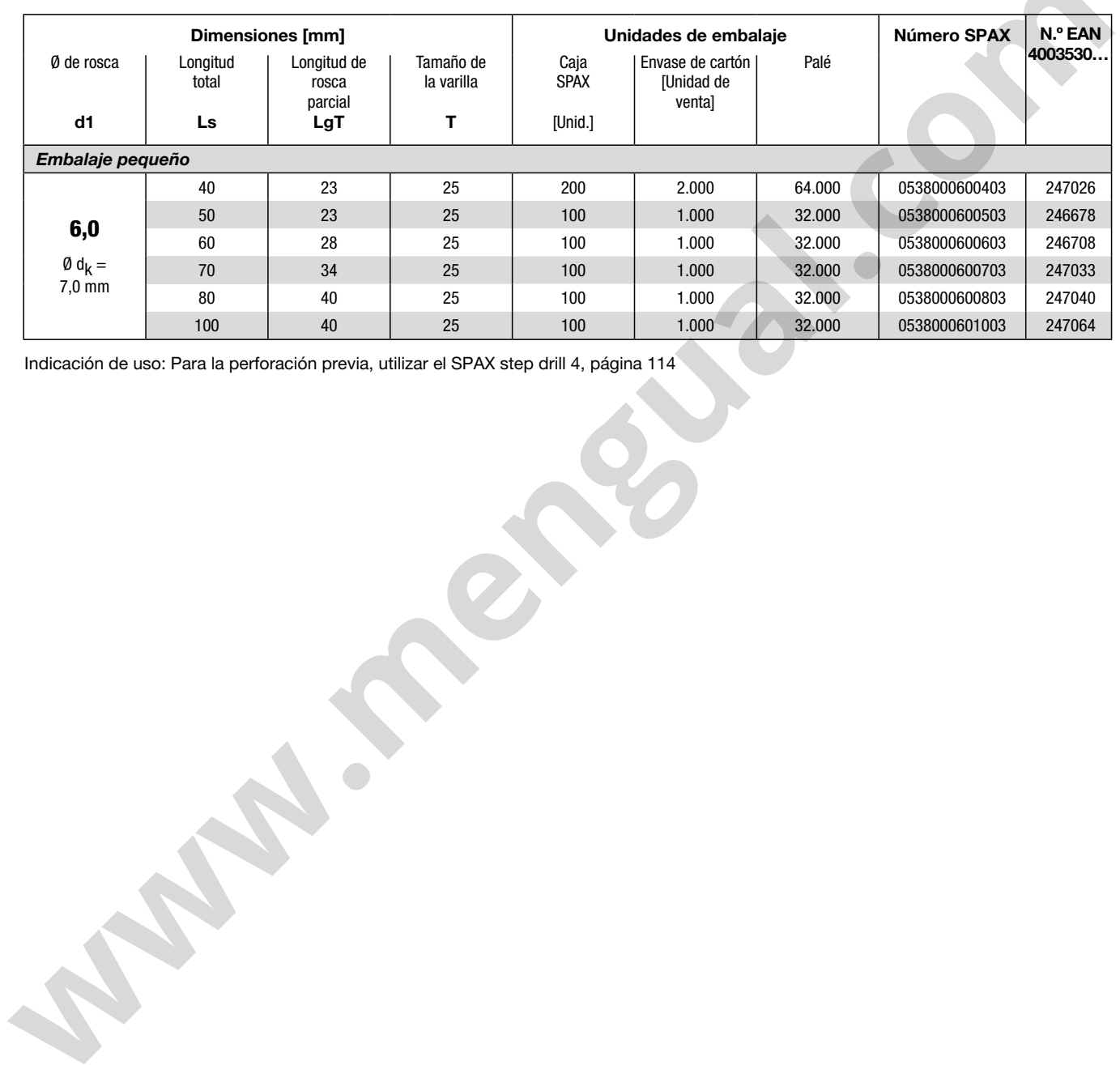

MADE IN GERMANY



Tornillo para terraza, vías y pasarelas, cabeza cilíndrica,
T-STAR plus, rosca de fijación

Punta CUT, madera sobre madera, visible

Con recubrimiento deslizante

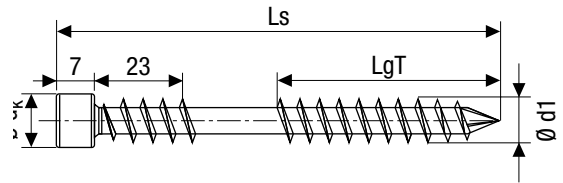

Acero inoxidable A4 1.4578

A4
1.4578
AISI 316



Ø de rosca d1	Dimensiones [mm]			Unidades de embalaje			Número SPAX	N.º EAN 4003530...
	Longitud total Ls	Longitud de rosca parcial LgT	Tamaño de la varilla T	Caja SPAX [Unid.]	Envase de cartón [Unidad de venta]	Palé		
Embalaje pequeño								
8,0 Ø d _k = 10,0 mm	120	50	40	50	500	14.000	0538000801205	241024

Indicación de uso: Para la perforación previa, utilizar el SPAX step drill 6, página 115

MADE IN

GERMANY

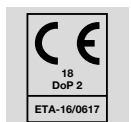

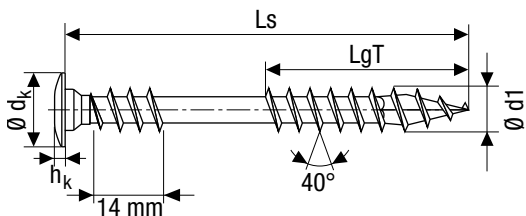

SPAX Bold, cabeza decorativa,

T-STAR plus, rosca de fijación

4CUT, madera sobre madera, visible decorativa

Con recubrimiento deslizante

Clase 3 Acero inoxidable A2 1.4567



Ø de rosca d1	Dimensiones [mm]			Unidades de embalaje		Número SPAX	N.º EAN 4003530...
	Longitud total Ls	Longitud de la rosca parcial LgT	Tamaño de la varilla T	Caja SPAX [Unid.]	Envase de cartón [Unidad de venta]		
Embalaje pequeño							
5,0 Ø dk = 10,0 mm	56	28	20	100	1.000	0567000500563	243240

Indicación de uso: Para la perforación previa, utilizar el SPAX step drill 4, 114

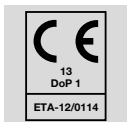
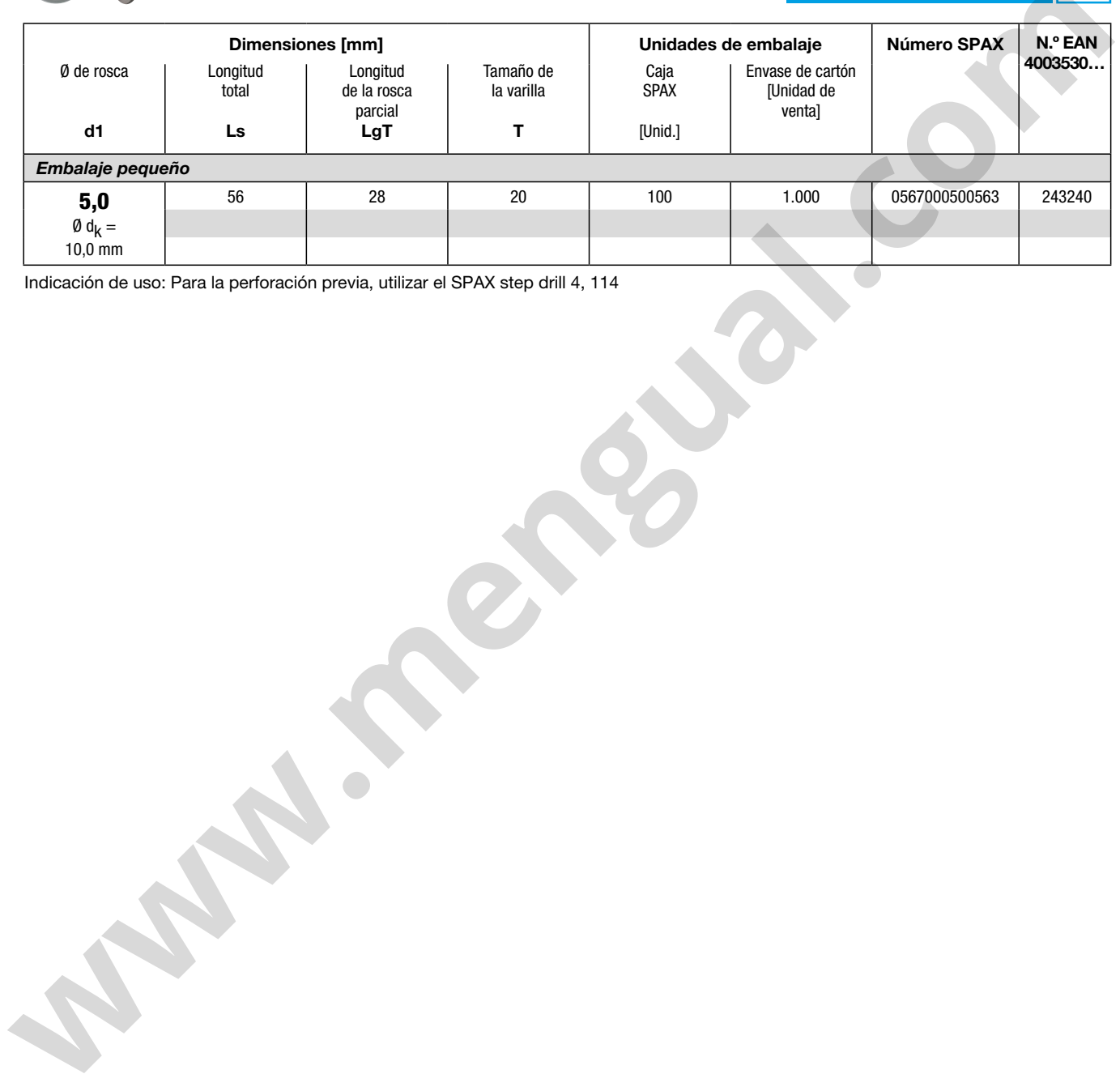

MADE IN GERMANY



Juego SPAX GREEN Box para terrazas de madera

Juego profesional para terrazas, para 25–28 m²
Aplicación: madera sobre madera, visible

- 850 SPAX de cabeza cilíndrica 5 x 50
T-STAR *plus* acero inoxidable A2
- 12 separadores SPAX Spacer
- 5 SPAX bits T-STAR *plus* T25
- 1 broca progresiva SPAX drill 2 step

Acero inoxidable A2 1.4567

A2
1.4567
AISI 304

Número SPAX	500009010009
Código EAN	4003530247538
Unidad de envío	2 cajas en envase de cartón

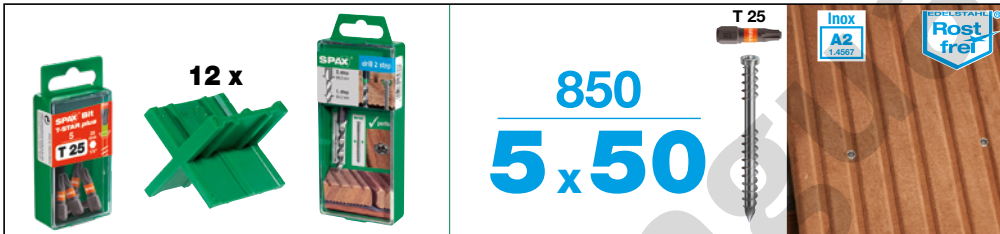



Juego SPAX GREEN Box para terrazas de madera

Juego profesional para terrazas, para 25–28 m²
 Aplicación: madera sobre madera, visible

- 850 SPAX cabeza cilíndrica 5 x 60
 T-STAR *plus* acero inoxidable A2
- 12 separadores SPAX Spacer
- 5 SPAX bits T-STAR *plus* T25
- 1 broca progresiva SPAX drill 2 step



Acero inoxidable A2 1.4567

A2
 1.4567
 AISI 304

Número SPAX	5000009030009
Código EAN	4003530248962
Unidad de envío	2 cajas en envase de cartón

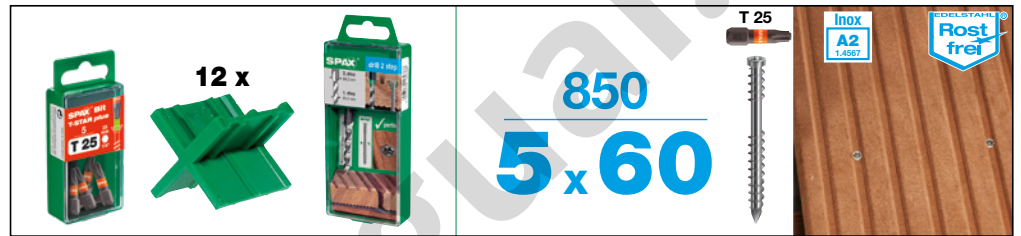

Juego SPAX GREEN Box para terrazas de madera

Juego profesional para terrazas, para 20–23 m²
 Aplicación: madera sobre madera, visible

- 700 SPAX cabeza cilíndrica 6 x 60
 T-STAR *plus* acero inoxidable A4
- 12 separadores SPAX Spacer
- 5 SPAX bits T-STAR *plus* T25
- 1 broca progresiva SPAX drill 2 step



Acero inoxidable A4 1.4578

A4
 1.4578
 AISI 316

Número SPAX	5000009050009
Código EAN	4003530248986
Unidad de envío	2 cajas en envase de cartón

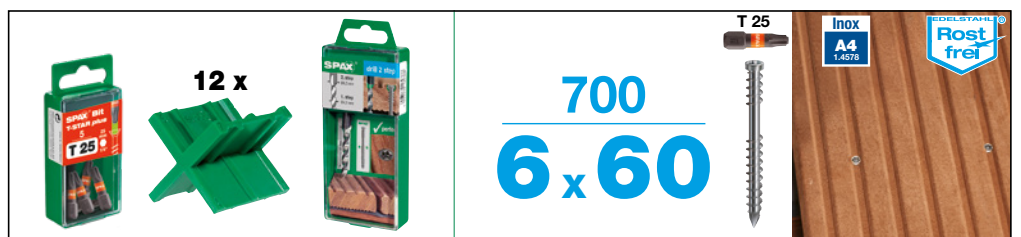



SPAX Stick pro

Fijación oculta para tablas del suelo de terraza sobre madera

Incluye SPAX adecuado con cabeza cilíndrica

Aplicación: madera sobre madera o madera sobre aluminio, invisible

Dimensiones: L x An x Al = 60 x 20 x 8 mm

40 unid. en caja de plástico con asa, 120 unid. en envase de cartón	
SPAX Stick pro 1 m²	
Número SPAX	5009422556609
Código EAN	4003530252433
Unidad de envío	3 cajas de plástico con asa en envase de cartón

120 unid. en caja de plástico con asa	
SPAX Stick pro 3 m²	
Número SPAX	5009422556619
Código EAN	4003530252440
Unidad de envío	1 caja de plástico con asa



No es adecuado para maderas con un crecimiento espiral alternante pronunciado (cumarú, Massaranduba, etc.) y tablas de madera compuesta (WPC).

En el caso de maderas de importación muy duras se recomienda realizar una perforación previa con Ø 3 mm y una distancia de la subestructura de máx. 40 cm.

MADE IN GERMANY

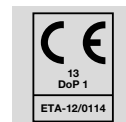

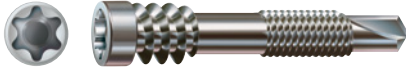
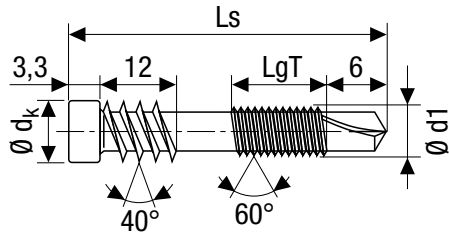

Tornillo para terraza, aluminio, cabeza cilíndrica,
T-STAR plus, rosca de fijación

Punta de broca, madera sobre aluminio, visible

Con recubrimiento deslizante

Clase 3

Acero inoxidable A2 1.4567



Ø de rosca d1	Dimensiones [mm]			Precio [€ por 100 unid.]	Precio [€ por paquete]	TZ*	LZ*	Unidades de embalaje		Palé	Número SPAX	N.º EAN 4003530...
	Longitud total Ls	Longitud de la rosca parcial LgT	Tamaño de la varilla T					Caja SPAX [Unid.]	Envase de cartón [Unidad de venta]			
Embalaje pequeño												
5,0 Ø dk = 7,0 mm	44	18	25	32,50	32,50	✓	✓	100	1.000	63.000	0557000500443	244001
	48	18	25	37,50	37,50	✓	✓	100	1.000	63.000	0557000500483	243998
	51	18	25	42,50	42,50	✓	✓	100	1.000	63.000	0557000500513	243981

Indicación de uso: Perforar previamente solo la tabla superior. Para la perforación previa, utilizar el SPAX step drill 4 en combinación con el SPAX drill 5,2, página 115



**MADE IN
GERMANY**

SPAX Free Lift

Adecuado para soportes metálicos con una anchura de 91 mm

Ajuste de altura continuo de hasta 30 mm

Para anchuras de subestructuras de 20–75 mm

Para la compensación sencilla de diferencias de altura en la construcción de terrazas

Número SPAX	5009400009109
Código EAN	4003530241529
Unidad de envío	15 bolsas (con 3 unid.) en envase de cartón



SPAX Lift 3,5/5

Para anchuras de subestructuras de 20–75 mm

Ajuste de altura continuo entre 35–50 mm

Capacidad de carga de hasta 800 kg

Diámetro de la base de apoyo (plato) 220 mm

Para una superficie de aprox. 6 m²

Número SPAX	4009435305009
Código EAN	4003530242199
Unidad de envío	10 bolsas (con 3 unid.) en envase de cartón



SPAX Lift 5/9

Para anchuras de subestructuras de 20–75 mm

Ajuste de altura continuo entre 55–82 mm

Capacidad de carga de hasta 800 kg

Diámetro de la base de apoyo (plato) 220 mm

Para una superficie de aprox. 5 m²

Número SPAX	5009459558509
Código EAN	4003530242205
Unidad de envío	8 bolsas (con 3 unid.) en envase de cartón





SPAX Extension 35

Pieza de extensión para SPAX Free Lift, Lift 3,5/5 y Lift 5/9

Suplemento fácilmente insertable, altura 35 mm

Permite la adaptación incluso a grandes diferencias de altura (p. ej. en pendiente)

Alturas máximas de compensación:

10 unid. SPAX Extension con 35 mm de altura respectivamente

Número SPAX	5009400003500
Código EAN	4003530189258
Unidad de envío	18 bolsas (con 8 unid.) en envase de cartón



SPAX Extension 100

Pieza de extensión para SPAX Free Lift, Lift 3,5/5 y Lift 5/9

Suplemento fácilmente insertable, altura 100 mm

Permite la adaptación incluso a grandes diferencias de altura (p. ej. en pendiente)

Alturas máximas de compensación:

8 unid. SPAX Extension con 100 mm de altura respectivamente

Número SPAX	4009400010000
Código EAN	4003530247637
Unidad de envío	100 unid. en la Big Bag

SPAX Pads

Protege la subestructura de madera contra la humedad del suelo

Dimensiones: L x An x Al = 100 x 100 x 8 mm

25 unid. unidos, 250 unid. en envase de cartón



Número SPAX	5000009186609
Código EAN	4003530191688
Unidad de envío	10 x 25 unid. en envase de cartón

SPAX Tape

La cinta de cubierta protege la subestructura de madera contra el agua de lluvia.

Cinta de polietileno con grosor reducido, autoadhesiva, desmontable sin residuos

Grosor del material: 0,5 mm

Dimensiones: L x An x Al = 30 m x 87 mm x 0,5 mm

Número SPAX	5000009186419
Código EAN	4003530248566
Unidad de envío	5 rollos en envase de cartón



SPAX Air

Separa las tablas de la subestructura

Asegura la ventilación inferior óptima

Evita la acumulación de humedad

Asegura la distancia correcta entre las tablas

Altura de montaje 4,0 mm

Dimensiones: L x An x Al = 90 x 28 x 4 mm

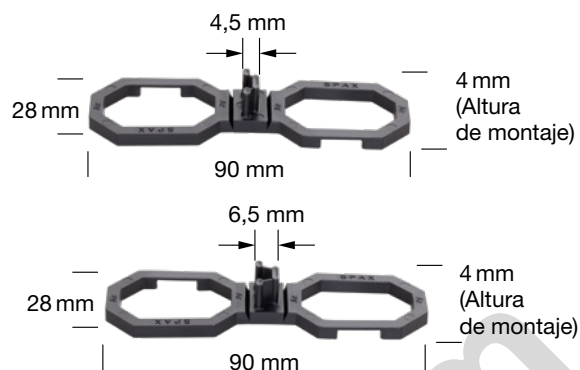

40 unid. en caja de plástico con asa, 120 unid. en envase de cartón		
40 unid. en caja de plástico con asa	Anchura de junta 4,5 mm	Anchura de junta 6,5 mm
Número SPAX	5009422544009	5009422564009
Código EAN	4003530241338	4003530241345
Unidad de envío	3 cajas de plástico con asa en envase de cartón	

100 unid. en caja de plástico con asa		
100 unid. en caja de plástico con asa	Anchura de junta 4,5 mm	Anchura de junta 6,5 mm
Número SPAX	5009422545009	5009422565009
Código EAN	4003530241239	4003530241246
Unidad de envío	1 caja de plástico con asa	1 caja de plástico con asa



Separador SPAX Spacer

Distanciador de juntas para 4 anchuras: 4, 5, 6, 7 mm

Tenga en cuenta las especificaciones individuales de los proveedores de madera.

12 unid. en caja de plástico con asa, 36 unid. en envase de cartón

Número SPAX	5000009186209
Código EAN	4003530191640
Unidad de envío	36, 3 x 12 en envase de cartón

SPAX drill 2 step

Broca progresiva con 2 fases de taladrado de Ø 4,1 y Ø 6,5 mm, longitud del husillo 48 mm

Número SPAX	5009409873005
Código EAN	4003530189388
Unidad de envío	5 blísters con una broca respectivamente

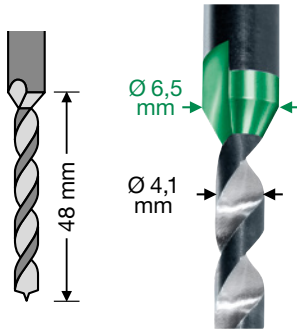

SPAX step drill 4

Avellanador 4 mm

- 1 broca de madera Ø 4 mm
- 1 avellanador Ø 6,5 mm
- 1 llave de hexágono interior

Broca intercambiable

Broca con longitud ajustable

Especialmente útil para los tornillos para terraza SPAX en las longitudes de 40 - 70 mm

Para tornillos para terraza de SPAX de las longitudes 80 y 100 mm, cambie la broca y utilice en su lugar una broca en espiral para madera HSS-G, larga, Ø 4 mm, longitud total 150 mm, del fabricante FAMAG, tipo 1599.104.

Número SPAX	5000009186049
Código EAN	4003530241581
Unidad de envío	1 juego

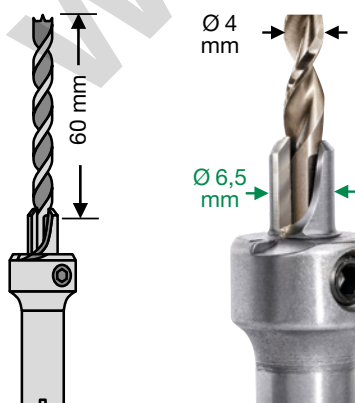



SPAX drill 5,2

Para perforar previamente tablas de suelo de madera sobre subestructuras de aluminio.

Broca de madera con vástago de Ø 4,0 mm y husillo de Ø 5,2 mm

Longitud del husillo 19 mm

Recomendación:

Utilización en combinación con SPAX step drill 4

Número SPAX	5009409875005
Código EAN	4003530248139
Unidad de envío	5 blísters con una broca respectivamente

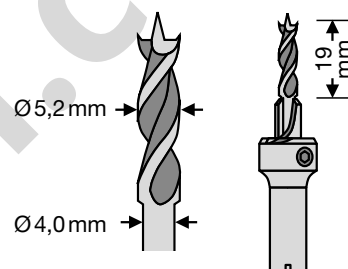

SPAX step drill 6

Avellanador 6 mm

2 brocas de madera Ø 6 mm

1 avellanador Ø 9,5 mm

1 llave de hexágono interior

Broca intercambiable

Broca con longitud ajustable

Ideal para vías y pasarelas SPAX (página 102)

Número SPAX	5000009186069
Código EAN	4003530241598
Unidad de envío	1 juego

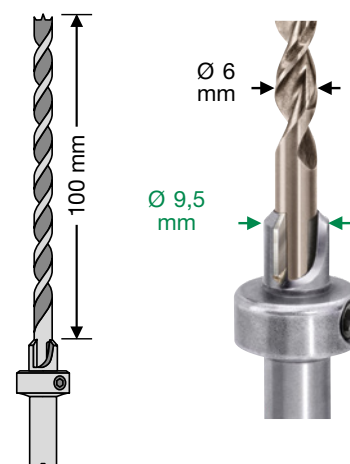

SPAX Drive STOP

Tope de profundidad variable

Alojamiento de bit de 1/4" con anillo de fijación*

1 SPAX bit T-STAR *plus* T25

3 anillos de fieltro de repuesto

No es adecuado para la unión con atornilladores de impacto

Disponibilidad hasta fin de existencias

Número SPAX	5000009186909
Código EAN	4003530189036
Unidad de envío	1 unid. en caja transparente



* Para el cambio de bit, desenroscar el tope de profundidad para que pueda accederse fácilmente al bit. En caso de que el bit esté muy justo emplear unos alicates para soltar el bit del soporte.

SPAX Kaiman pro

Sargento para la alineación sencilla de tablas de madera desplazadas

Calibre de atornillado (Liner, atornillador)

4 distanciadores de juntas para 4 anchuras diferentes:

4, 5, 6, 7 mm

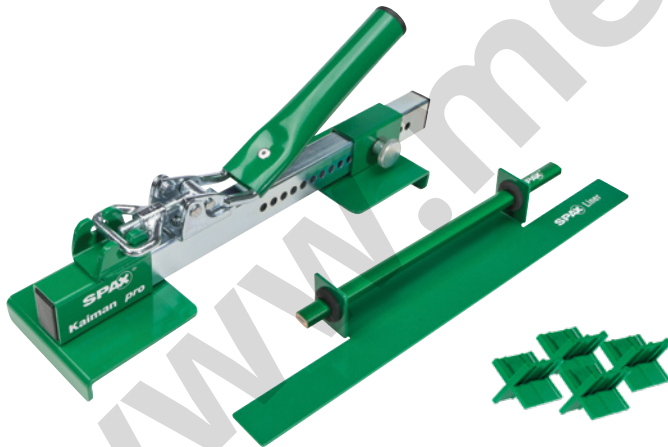

Número SPAX	5009409872009
Código EAN	4003530241093
Unidad de envío	1 unid. en maletín

CAJA SPAX BITBOX

1 portabits de cambio rápido,
accionamiento 1/4", longitud 60 mm +
6 SPAX bits T-STAR plus,
longitudes 25 mm, unidad de envío 5 cajas SPAX
BITBOX en caja de cartón

Aplicación universal

Manejo con una mano

Borde manejable revestido de goma

Forma constructiva compacta y abierta de la
caja SPAX BITBOX

Alojamiento de bits en el portabits de cambio rápido

Sin fijación del bit en el soporte

Unidad de envío 5 cajas SPAX BITBOX en caja de cartón



Número SPAX	4000007899019
Código EAN	4003530271014

Contenido de la caja SPAX BITBOX T-STAR plus:

1 portabits de cambio rápido, accionamiento 1/4",
longitud 60 mm

6 SPAX bits T-STAR plus T10-T40,

Accionamiento 1/4", longitud 25 mm



T10



T15



T20



T25



T30



T40





TORNILLO PARA POSTES

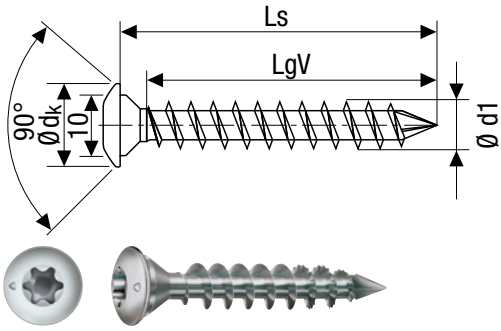

Tornillo para postes, cabeza de centrado,
T-STAR plus, Rosca completa

Punta CUT

Autoperforante

Acero inoxidable A1 1.4016

AISI 430

Ø de rosca d1	Dimensiones [mm]			Unidades de embalaje			Número SPAX	N.º EAN 4003530...
	Longitud total Ls	Longitud de rosca completa LgV	Tamaño de la varilla T	Caja SPAX [Unid.]	Envase de cartón [Unidad de venta]	Palé		
Embalaje pequeño								
8,0 Ø dk = 14,0 mm	50	44	40	50	500	31.500	35708000601001	157356

Indicación de uso: El cuello debajo de la cabeza asegura un cierre limpio. Se suprime el trabajo con tornillos de llave convencionales.

www.mengual.com

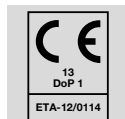



TORNILLOS DE FACHADAS IN ACERO INOXIDABLE A2

Página 122

**Cabeza plana, cabeza especialmente pequeña
T-STAR plus, punta CUT, acero inoxidable A2**

Página 124

**Cabeza gota de sebo con rosca de fijación
T-STAR plus, acero inoxidable A2**

Página 122

**Cabeza plana, cabeza especialmente pequeña
T-STAR plus, punta CUT, acero inoxidable A2
acabado bronce**

Página 124

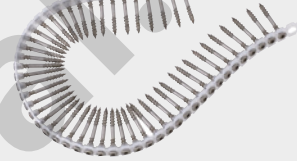
**Cabeza gota de sebo con rosca de fijación,
encintado en cinta larga, T-STAR plus, acero
inoxidable A2**

Página 123

**Cabeza gota de sebo con nervios fresadores
T-STAR plus, punta CUT, acero inoxidable A2**

Página 125

**Cabeza gota de sebo con rosca de fijación
T-STAR plus, acero inoxidable A2 acabado
bronce**



Tornillo para fachadas, cabeza gota de sebo, cabeza especialmente pequeña, T-STAR plus, rosca parcial

Punta CUT

Con recubrimiento deslizante

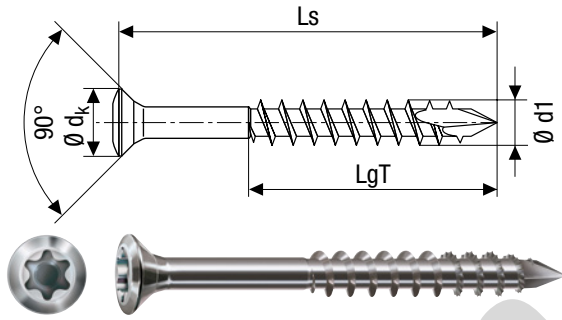

Acero inoxidable A2 1.4567



Clase 3

Ø de rosca d1	Dimensiones [mm]			Unidades de embalaje			Número SPAX	N.º EAN 4003530...
	Longitud total Ls	Longitud de rosca parcial LgT	Tamaño de la varilla T	Caja SPAX [Unid.]	Envase de cartón [Unidad de venta]	Palé		
Embalaje pequeño								
4,0 Ø dk = 6,0 mm	40	24	15	100	1.000	63.000	0467000400403	184314
	45	29	15	100	1.000	63.000	0467000400453	184321
	60	29	15	100	1.000	63.000	0467000400603	261282
4,5 Ø dk = 7,0 mm	70	42	15	100	1.000	32.000	0467000450703	184338
5,0 Ø dk = 8,0 mm	100	61	20	100	1.000	32.000	0467000501003	184345

Tornillo para fachadas, cabeza gota de sebo, cabeza especialmente pequeña, T-STAR plus, rosca parcial

Punta CUT

Con recubrimiento deslizante

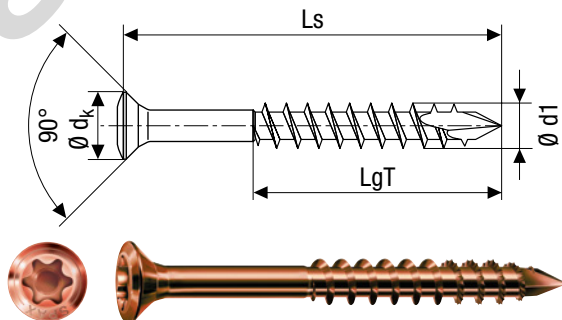

Acero inoxidable A2 1.4567



Class 3

Ø de rosca d1	Dimensiones [mm]			Unidades de embalaje			Número SPAX	N.º EAN 4003530...
	Longitud total Ls	Longitud de rosca parcial LgT	Tamaño de la varilla T	Caja SPAX [Unid.]	Envase de cartón [Unidad de venta]	Palé		
Embalaje pequeño								
4,0 Ø dk = 6,0 mm	45	29	15	100	1.000	63.000	35704012702901	182877

MADE IN GERMANY

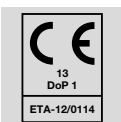

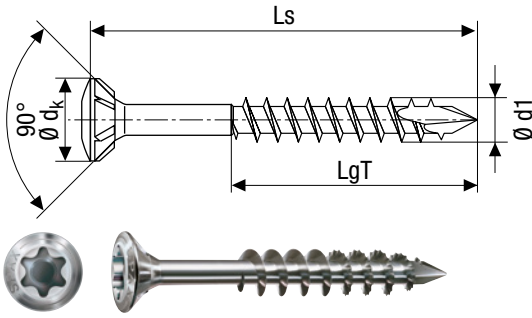

Tornillo para fachadas, cabeza gota de sebo,
T-STAR *plus*, rosca parcial

Nervios fresadores, *punta CUT*

Con recubrimiento deslizante

Clase 3 Acero inoxidable A2 1.4567

A2
1.4567
AISI 304

Ø de rosca d1	Dimensiones [mm]			Unidades de embalaje			Número SPAX	N.º EAN 4003530...
	Longitud total Ls	Longitud de rosca parcial LgT	Tamaño de la varilla T	Caja SPAX [Unid.]	Envase de cartón [Unidad de venta]	Palé		
Embalaje pequeño								
4,5 Ø dk = 8,8 mm	35	25	20	200	2.000	224.000	25170004503521	184055
	40	25	20	200	2.000	126.000	25170004504021	184062
	45	30	20	200	2.000	126.000	25170004504521	184079
	50	32	20	200	2.000	64.000	25170004505021	184086
	60	37	20	100	1.000	63.000	25170004506021	184093
	70	42	20	100	1.000	32.000	25170004507021	184109
	80	47	20	100	1.000	32.000	25170004508021	184116
5,0 Ø dk = 9,7 mm	60	37	20	100	1.000	63.000	25170005006021	184123
	70	41	20	100	1.000	32.000	25170005007021	184130
	80	46	20	100	1.000	32.000	25170005008021	184147
	90	61	20	100	1.000	32.000	25170005009021	184154
	100	61	20	100	1.000	32.000	25170005010021	184215

www.mengla.com

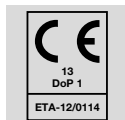

MADE IN GERMANY



Tornillo para fachadas, cabeza gota de sebo,

T-STAR plus, rosca de fijación

4CUT, nervios fresadores y cabeza reducida (Ø 8 mm)

Con recubrimiento deslizante

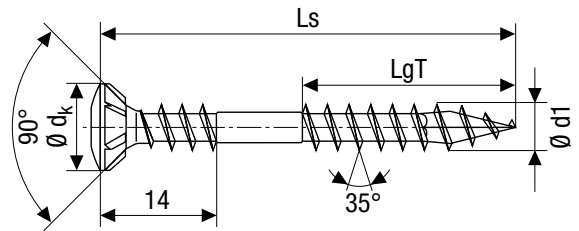

Acero inoxidable A2 1.4567



Clase 3

Ø de rosca d1	Dimensiones [mm]			Unidades de embalaje			Número SPAX	N.º EAN 4003530...
	Longitud total Ls	Longitud de rosca parcial LgT	Tamaño de la varilla T	Caja SPAX [Unid.]	Envase de cartón [Unidad de venta]	Palé		
Embalaje pequeño								
4,5 Ø dk = 8,0 mm	43	18	20	200	2.000	64.000	25470004504322	279317
	50	21	20	200	2.000	64.000	25470004505022	183881
	60	26	20	100	1.000	63.000	25470004506022	183904
	70	31	20	100	1.000	32.000	25470004507022	184048

NUEVO

Tornillo para fachadas, cabeza gota de sebo, encintado

T-STAR plus, rosca de fijación

4CUT, nervios fresadores y cabeza reducida (Ø 8 mm)

Encintados en la cinta larga

Con recubrimiento deslizante

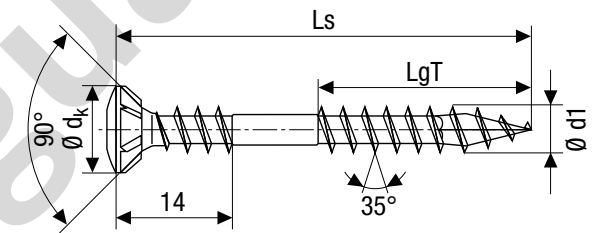

Acero inoxidable A2 1.4567



Ø de rosca d1	Dimensiones [mm]			Unidades de embalaje			Número SPAX	N.º EAN 4003530...
	Longitud total Ls	Longitud de rosca parcial LgT	Tamaño de la varilla T	Caja SPAX [Unid.]	Envase de cartón [Unidad de venta]	Palé		
Embalaje estándar								
4,5 Ø dk = 8,0 mm	43	18	20	1.000	5.000	180.000	2547000450437	270079
	50	21	20	1.000	5.000	180.000	2547000450507	270086
	60	26	20	700	3.500	126.000	2547000450607	270093
	70	31	20	500	2.500	90.000	2547000450707	270109

NUEVO

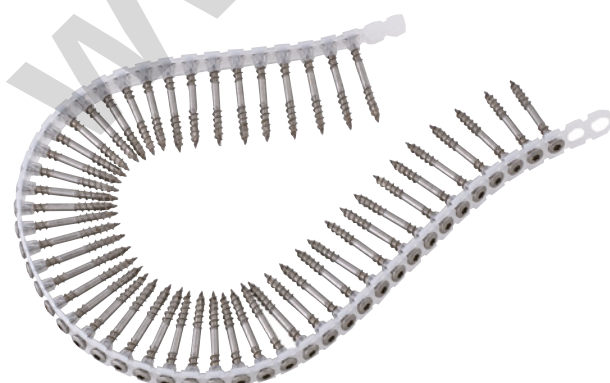

MADE IN GERMANY

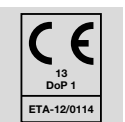

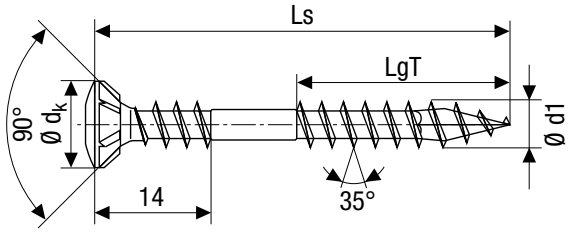

Tornillo para fachadas, cabeza gota de sebo,
T-STAR *plus*, rosca de fijación

4CUT, nervios fresadores y cabeza reducida (Ø 8 mm)

Con recubrimiento deslizante

Clase 3 Acero inoxidable A2 1.4567

A2
1.4567
AISI 304

A2
acabado
bronce

Ø de rosca d1	Dimensiones [mm]			Unidades de embalaje			Número SPAX	N.º EAN 4003530...
	Longitud total Ls	Longitud de rosca parcial LgT	Tamaño de la varilla T	Caja SPAX [Unid.]	Envase de cartón [Unidad de venta]	Palé		
Embalaje pequeño								
4,5 Ø dk = 8,0 mm	50	21	20	200	2.000	64.000	25479004505022	183935
	60	26	20	100	1.000	63.000	25479004506022	183959

www.mengual.com

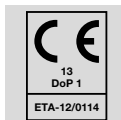
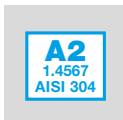

MADE IN GERMANY



TORNILLO CON CUBIERTA

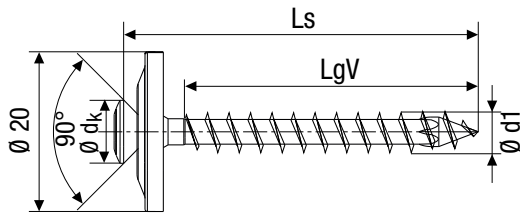

Tornillo con cubierta, cabeza gota de sebo

T-STAR plus, rosca completa

4CUT

Anillo de sellado de acero inoxidable A2 y junta EPDM

Clase 3 Acero inoxidable A2 1.4567



Ø de rosca d1	Dimensiones [mm]			Unidades de embalaje			Número SPAX	N.º EAN 4003530...
	Longitud total Ls	Longitud de rosca completa LgV	Tamaño de la varilla T	Caja SPAX [Unid.]	Envase de cartón [Unidad de venta]	Palé		
Embalaje estándar								
4,5 Ø dk = 8,0 mm	25	18	20	75	375	90.000	4577000450257	266812
	35	28	20	60	300	72.000	4577000450357	266836
	45	37	20	80	240	53.760	4577000450456	266850
	55	47	20	70	210	47.040	4577000450556	266874

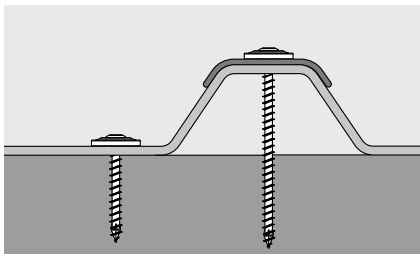

Ventajas del producto

- Gran anillo de sellado de acero inoxidable A2
- Anillo de sellado de una sola pieza con junta EPDM
- Mejor comportamiento de atornillado gracias a la geometría SPAX
- La punta 4CUT reduce el peligro de rotura
- T-STAR plus garantiza un asiento seguro del bit para proporcionar un control y un guiado óptimos durante el enroscado
- Alta resistencia a las inclemencias del tiempo gracias al acero inoxidable A2, 1.4567



MADE IN GERMANY



TORNILLO PARA PIZARRA

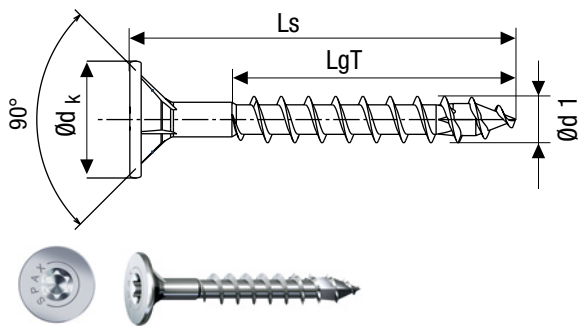

Tornillo para pizarra, cabeza plana especial

T-STAR *plus*, rosca parcial

4CUT, nervios fresadores

Con recubrimiento deslizante

Clase 3

Acero inoxidable A2 1.4567

A2
1.4567
AISI 304

Ø de rosca d1	Dimensiones [mm]			Unidades de embalaje			Número SPAX	N.º EAN 4003530...
	Longitud total Ls	Longitud de rosca parcial LgT	Tamaño de la varilla T	Caja SPAX [Unid.]	Envase de cartón [Unidad de venta]	Palé		
Embalaje estándar								
4,0 Ø d _k = 10,0 mm	34	25	20	500	5.000	160.000	35704015801001	258442

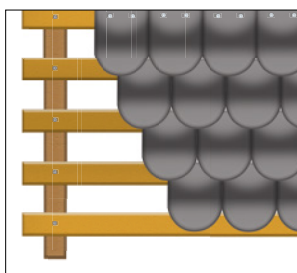

Ventajas:

- Permite un montaje preciso cuando se trata de superficies de techo o pared exigentes. La rotura de las losas de pizarra se evita mayormente por el apriete bien regulable del tornillo.
- En el caso de encofrados elásticos, la unión atornillada ofrece ventajas importantes con respecto a la fijación mediante clavos.
- Se pueden desmontar fácilmente y son óptimos para el uso en reparaciones.
- El acero inoxidable A2 es la elección ideal para una aplicación duradera en exteriores.
- El montaje de las losas de pizarra se realiza siempre con un atornillado por los orificios disponibles.
- Válido para tejar sobre materiales de madera, así como tableros de virutas de madera ligados con cemento.
- Tornillo para pizarra conforme a la normativa de la asociación alemana de tejadores, Deutsches Dachdeckerhandwerk





TORNILLOS ENCINTADOS

Página 132

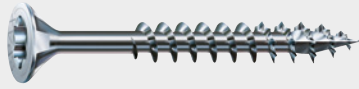
Encintado en bobina
cabeza plana universal T-STAR *plus*, A9J

Página 135

Encintado en cinta larga
tornillo para fachadas cabeza gota de sebo
T-STAR *plus*, acero inoxidable A2

Página 133

Encintado en bobina
cabeza plana universal ranura en cruz Z, A2L

Página 135-139

Encintados en cinta larga, tornillos de montaje
en seco GIX tipo A-D, fosfatado

Página 134

Encintado en bobina,
cabeza plana universal T-STAR *plus*,
acero inoxidable A2



SPAX – Encintados – Sistema de bobina, cabeza plana,
T-STAR plus, rosca parcial

4CUT, cabeza MÚLTIPLE

Templado, con recubrimiento deslizante, encintado en bobina

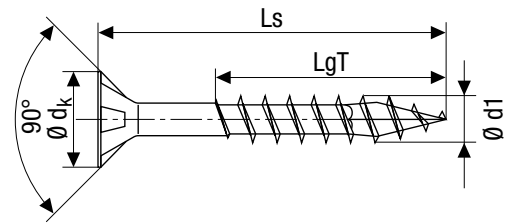

A9J Zinc 10 µm Class 2

Ø de rosca	Dimensiones [mm]			SPAX por bobina [Unid.]	Unidad de embalaje Caja SPAX [Unid.]	Número SPAX	N.º EAN 4003530...
	Longitud total	Longitud de rosca parcial	Tamaño de la varilla				
d1	Ls	LgT	T				
Embalaje estándar							
3,5 Ø dk = 7,0 mm	30	18	20	200	1.200	0191010350306	275319
	35	23	20	200	1.200	0191010350356	275326
	40	23	20	200	800	0191010350406	275333
	45	30	20	200	800	0191010350456	275340
	50	32	20	200	800	0191010350506	275357
4,0 Ø dk = 8,0 mm	30	18	20	200	1.200	0191010400306	275364
	35	23	20	200	1.200	0191010400356	275371
	40	23	20	200	800	0191010400406	275388
	45	30	20	200	800	0191010400456	275395
	50	32	20	200	800	0191010400506	275401
4,5 Ø dk = 8,8 mm	60	37	20	200	800	0191010400606	275418
	50	32	20	125	500	0191010450506	275425
5,0 Ø dk = 9,7 mm	60	37	20	125	500	0191010450606	275432
	70	51	20	125	500	0191010500706	275456
	80	61	20	125	500	0191010500806	275463

NUEVO



MADE IN GERMANY

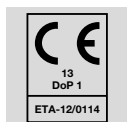

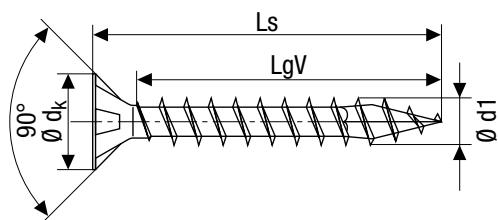

SPAX – Encintados – Sistema de bobina, cabeza plana,
ranura en cruz Z, rosca completa

4CUT, cabeza MÚLTIPLE

Templado, con recubrimiento deslizante, encintado en bobina



Zinc clase 1 **A2L**

Ø de rosca	Dimensiones [mm]		Tamaño de la varilla	SPAX por bobina [Unid.]	Unidad de embalaje Caja SPAX [Unid.]	Número SPAX	N.º EAN 4003530...
	Longitud total	Longitud de rosca completa					
d1	Ls	LgV	Z				
Embalaje estándar							
3,5 Ø dk = 7,0 mm	25	21	2	200	1.200	1081020350256	040603
	30	25	2	200	1.200	1081020350306	040610
	35	30	2	200	1.200	1081020350356	040627
	40	35	2	200	800	1081020350406	040634
	45	40	2	200	800	1081020350456	040641
	50	40*	2	200	800	1081020350506	040658
4,0 Ø dk = 8,0 mm	25	21	2	200	1.200	1081020400256	040665
	30	25	2	200	1.200	1081020400306	040672
	35	30	2	200	1.200	1081020400356	040689
	40	35	2	200	800	1081020400406	040696
	45	40	2	200	800	1081020400456	040702
	50	45	2	200	800	1081020400506	040719
4,5 Ø dk = 8,8 mm	50	44	2	125	500	1081020450506	040733
	55	49	2	125	500	1081020450556	040740
5,0 Ø dk = 9,7 mm	60	54	2	125	500	1081020500606	040764
	65	59	2	125	500	1081020500656	040771
	70	61*	2	125	500	1081020500706	040788
	80	61*	2	125	500	1081020500806	040795

*Versión diferente. La rosca no llega hasta la cabeza.

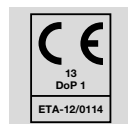

MADE IN GERMANY



SPAX – Encintados – Sistema de bobina, cabeza plana,
T-STAR plus, rosca parcial

4CUT, cabeza MÚLTIPLE

Con recubrimiento deslizante, encintado en bobina

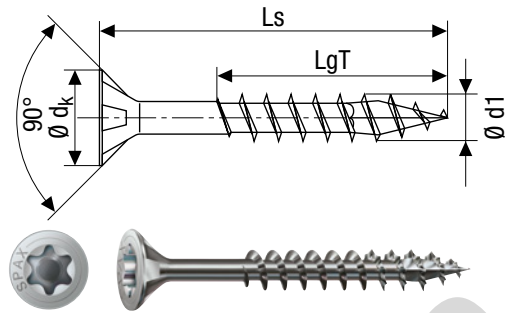

Acero inoxidable A2 1.4567



Clase 3

Ø de rosca d1	Dimensiones [mm]			SPAX por bobina [Unid.]	Unidad de em- balaje Caja SPAX [Unid.]	Número SPAX	N.º EAN 4003530...
	Longitud total Ls	Longitud de rosca parcial LgT	Tamaño de la varilla T				
Embalaje estándar							
4,0 Ø d _k = 8,0 mm	30	18	20	200	1.200	0197000400306	040801
	35	23	20	200	1.200	0197000400356	040818
	45	30	20	200	800	0197000400456	175831
4,5 Ø d _k = 8,8 mm	55	37	20	125	500	21970004505561	097843
5,0 Ø d _k = 9,7 mm	60	41	20	125	500	21970005006061	040849
	70	52	20	125	500	21970005007061	040856



**MADE IN
GERMANY**

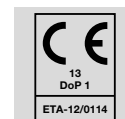

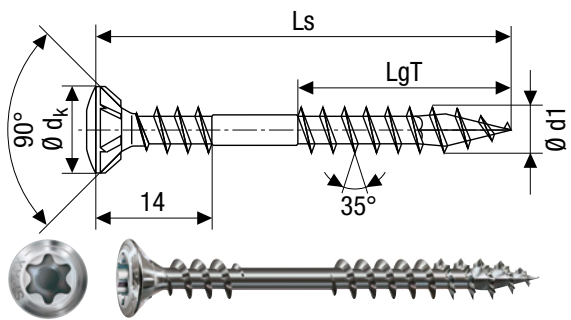

Tornillo para fachadas, cabeza gota de sebo, encintado
 T-STAR plus, rosca de fijación
 4CUT, nervios fresadores y cabeza reducida (Ø 8 mm)
 Encintados en la cinta larga
 Con recubrimiento deslizante

Clase 3 Acero inoxidable A2 1.4567

Ø de rosca d1	Dimensiones [mm]			Unidades de embalaje			Número SPAX	N.º EAN 4003530...
	Longitud total Ls	Longitud de rosca parcial LgT	Tamaño de la varilla T	Caja SPAX [Unid.]	Envase de cartón [Unidad de venta]	Palé		
Embalaje estándar								
4,5 Ø dk = 8,0 mm	43	18	20	1.000	5.000	180.000	2547000450437	270079
	50	21	20	1.000	5.000	180.000	2547000450507	270086
	60	26	20	700	3.500	126.000	2547000450607	270093
	70	31	20	500	2.500	90.000	2547000450707	270109

NUEVO



www.mehol.com

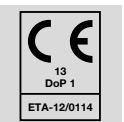

MADE IN GERMANY



GIX Tipo A, tornillo de montaje rápido, cabeza de trompeta, encintado, ranura en cruz H, rosca fina

Punta de aguja, encintado en cinta larga

Tipo A para perfiles metálicos estándar

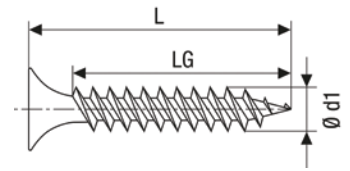

Fosfatado



Ø de rosca d1	Dimensiones [mm]			Unidades de embalaje			Número SPAX	N.º EAN 4003530...
	Longitud total Ls	Longitud de rosca completa LgV	Tamaño de la varilla H	Caja SPAX [Unid.]	Envase de cartón [Unidad de venta]	Palé		
Embalaje estándar								
3,9	25	19	2	1.000	-	180.000	1091170390256	259111
Ø d _K = 8,3 mm	35	29	2	1.000	-	180.000	1091170390356	259128
	45	39	2	1.000	-	180.000	1091170390456	259135



www.mehgual.com

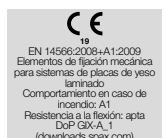

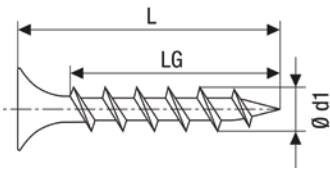

GIX® Tipo B, tornillo de montaje rápido, cabeza de trompeta, encintado, ranura en cruz H, rosca gruesa

Punta de aguja, encintado en cinta larga

Tipo B para subestructuras de madera



Fosfatado

Ø de rosca d1	Dimensiones [mm]			Unidades de embalaje			Número SPAX	N.º EAN 4003530...
	Longitud total Ls	Longitud de rosca completa LgV	Tamaño de la varilla H	Caja SPAX [Unid.]	Envase de cartón [Unidad de venta]	Palé		
Embalaje estándar								
3,9 Ø dk = 8,3 mm	25	19	2	1.000	-	180.000	1891170390256	259142
	35	29	2	1.000	-	180.000	1891170390356	259159
	45	39	2	1.000	-	180.000	1891170390456	259166
	55	49	2	800	-	144.000	1891170390556	259173



www.mehaguar.com

CE
EN 14566:2008+A1:2009
Elementos de fijación mecánica
para sistemas de placas de yeso
laminado
Comportamiento en caso de
incendio: A1
Resistencia a la flexión: apta
DOP GIX-E_1
(downloads.spax.com)



GIX Tipo C tornillo de montaje rápido, cabeza plana pequeña, encintado, ranura en cruz H, rosca HiLo

Punta de aguja, nervios fresadores, encintado en cinta larga

Tipo C para placas de fibras

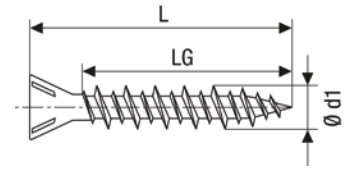

Fosfatado



Ø de rosca d1	Dimensiones [mm]			Unidades de embalaje			Número SPAX	N.º EAN 4003530...
	Longitud total Ls	Longitud de rosca completa LgV	Tamaño de la varilla H	Caja SPAX [Unid.]	Envase de cartón [Unidad de venta]	Palé		
Embalaje estándar								
3,9	30	24	2	1.000	-	180.000	1791170390306	259180
Ø d _k = 6,8 mm	45	39	2	1.000	-	180.000	1791170390456	259197



www.mehgual.com

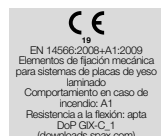

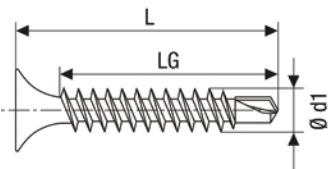

GIX Tipo D, tornillo de montaje rápido, cabeza de trompeta, encintado, ranura en cruz H, rosca de chapa

Punta de broca, encintado en cinta larga

Tipo D para perfiles metálicos reforzados



Fosfatado

Ø de rosca d1	Dimensiones [mm]			Unidades de embalaje			Número SPAX	N.º EAN 4003530...
	Longitud total Ls	Longitud de rosca completa LgV	Tamaño de la varilla H	Caja SPAX [Unid.]	Envase de cartón [Unidad de venta]	Palé		
Embalaje estándar								
3,5	25	19	2	1.000	-	180.000	1991170350256	259203
Ø d _K =	35	29	2	1.000	-	180.000	1991170350356	259210
8,3 mm	45	39	2	1.000	-	180.000	1991170350456	259227



www.mehgall.com

EN 14566:2008+A1:2009

 Elementos de fijación mecánica

 para sistemas de placas de yeso

 laminado

 Comportamiento en caso de

 incendio: A1

 Resistencia a la flexión: apta

 DOP GIX-D_1

 (downloads.spax.com)



TORNILLOS PARA MUEBLES

Página 142

SPAX-M, cabeza de mortaja pequeña de 75°, T-STAR plus, punta CUT, A9J



Página 145

Tornillo para bisagra de piano, cabeza plana pequeña, Ø 5 mm, ranura en cruz Z, rosca completa, A2L



Página 143

Tornillo para bisagra de piano, cabeza plana pequeña Ø 5 mm, ranura en cruz Z, A9J



Página 146

Tornillos de pared trasera, cabeza de unión plana sin avellanado, T-STAR plus, rosca completa, A9J



Página 144

Tornillo para muebles, cabeza plana con taladro, Ø 2,5 mm, ranura en cruz Z, rosca completa, A9J

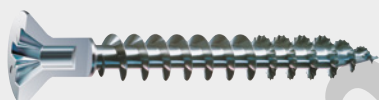

Página 146

Tornillo ensamblador, cabeza de unión plana sin avellanado, T-STAR plus, rosca parcial E1J niquelado



Página 144

Tapones de plástico para cabeza plana con taladro Ø 2,5 mm, en 5 mm y 2,5 mm



Página 147

Tornillos de pared trasera, cabeza de unión plana con avellanado, ranura en cruz Z, rosca completa, A9J

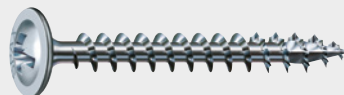



SPAX-M para MDF, cabeza plana,
T-STAR plus, rosca parcial

Cabeza de mortaja pequeña de 75°, punta CUT

Templado, con recubrimiento deslizante

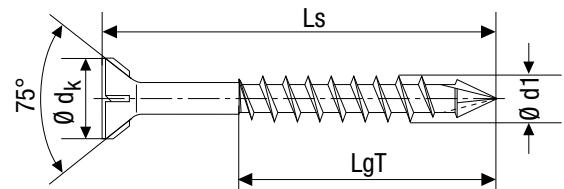

A9J Zinc 10 µm clase 2



Ø de rosca d1	Dimensiones [mm]			Unidades de embalaje			Número SPAX	N.º EAN 4003530...
	Longitud total Ls	Longitud de rosca parcial LgT	Tamaño de la varilla T	Caja SPAX [Unid.]	Envase de cartón [Unidad de venta]	Palé		
Embalaje pequeño								
3,5 Ø d _k = 6,0 mm	40	28	15	200	2.000	126.000	0441010350403	168437
	45	30	15	200	2.000	126.000	0441010350453	168444
	50	35	15	200	2.000	126.000	0441010350503	168451
4,0 Ø d _k = 7,0 mm	40	28	20	200	2.000	126.000	0441010400403	168468
	45	30	20	200	2.000	126.000	0441010400453	168475
	50	35	20	200	2.000	126.000	0441010400503	168482
	60	40	20	100	1.000	63.000	0441010400603	168499
4,5 Ø d _k = 8,0 mm	45	30	20	200	2.000	126.000	0441010450453	168505
	50	35	20	200	2.000	64.000	0441010450503	168512

**MADE IN
GERMANY**



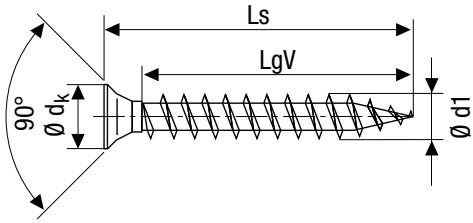

Tornillo universal, cabeza plana,
ranura en cruz Z, rosca completa

Cabeza pequeña (Ø 5 mm), tornillo para bisagra de piano

Templado, con recubrimiento deslizante

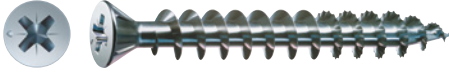

Zinc 10 µm clase 2 A9J

Ø de rosca d1	Dimensiones [mm]			Unidades de embalaje			Número SPAX	N.º EAN 4003530...
	Longitud total Ls	Longitud de rosca completa LgV	Tamaño de la varilla Z	Caja SPAX [Unid.]	Envase de cartón [Unidad de venta]	Palé		
Embalaje estándar								
3,0	10	7	1	1.000	10.000	630.000	0321010300105	106545
Ø dk = 5,1 mm	12	10	1	1.000	10.000	630.000	0321010300125	017582
	15	12	1	1.000	10.000	630.000	0321010300155	017605

www.mengual.com



MADE IN GERMANY



Tornillo universal, cabeza plana,
ranura en cruz Z, rosca completa

Taladro en la cabeza (Ø 2,5 mm)

Templado, con recubrimiento deslizante

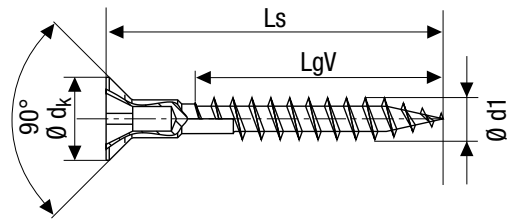

A9J Zinc 10 µm clase 2

Ø de rosca d1	Dimensiones [mm]			Unidades de embalaje			Número SPAX	N.º EAN 4003530...
	Longitud total Ls	Longitud de rosca completa LgV	Tamaño de la varilla Z	Caja SPAX [Unid.]	Envase de cartón [Unidad de venta]	Palé		
Embalaje estándar								
4,5 Ø d _k = 8,8 mm	20	11	2	1.000	10.000	320.000	0271010450205	017094
	25	15	2	1.000	10.000	320.000	0271010450255	017100
	30	20	2	1.000	10.000	280.000	0271010450305	017117
	35	25	2	500	5.000	160.000	0271010450355	017124
	40	30	2	500	5.000	160.000	0271010450405	017131
	45	34	2	500	5.000	140.000	0271010450455	017148
	50	39	2	500	5.000	140.000	0271010450505	017155
	55	44	2	500	5.000	140.000	0271010450555	017162
	60	49	2	500	5.000	140.000	0271010450605	017179
5,0 Ø d _k = 9,7 mm	60	49	2	500	2.500	140.000	0271010500605	017209
	70	61	2	200	2.000	64.000	0271010500705	017216
	80	61*	2	200	2.000	64.000	0271010500805	017223

*Versión diferente. La rosca no llega hasta la cabeza.

Tapones de plástico para SPAX con taladro en cabeza

Embalaje con 500 unid.

Color	Blanco	Negro	Gris	Beige
Número SPAX	5000009200009	5000009900009	5000009800009	5000009400009
Código EAN	4003530039409	4003530039416	4003530039423	4003530039461
Color	Crema	Marrón claro	Marrón oscuro	
Número SPAX	5000009300009	5000009500009	5000009700009	
Código EAN	4003530039430	4003530039447	4003530039454	

MADE IN GERMANY

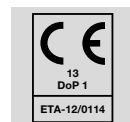

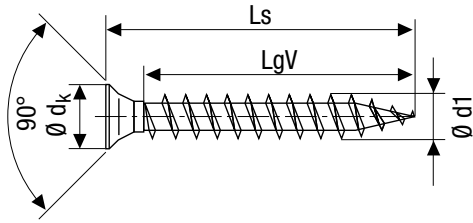

Zinc clase 1 **A2L**

Tornillo universal, cabeza plana,
ranura en cruz Z, rosca completa

Cabeza pequeña (Ø 5 mm), tornillo para bisagra de piano

Templado, con recubrimiento deslizante

Ø de rosca d1	Dimensiones [mm]			Tamaño de la varilla Z	Unidades de embalaje			Número SPAX	N.º EAN 4003530...
	Longitud total Ls	Longitud de rosca completa LgV			Caja SPAX [Unid.]	Envase de cartón [Unidad de venta]	Palé		
Embalaje estándar									
3,0	10	7	1	1.000	10.000	630.000	0321020300105	106705	
Ø dk = 5,1 mm	12	10	1	1.000	10.000	630.000	0321020300125	017667	
	15	12	1	1.000	10.000	630.000	0321020300155	017681	

www.mengual.com



MADE IN GERMANY



Tornillo universal, cabeza de unión plana

T-STAR plus, rosca completa

4CUT

Templado, con recubrimiento deslizante

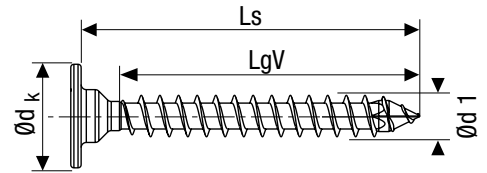

A9J Zinc 10 µm clase 2

Ø de rosca d1	Dimensiones [mm]			Unidades de embalaje			Número SPAX	N.º EAN 4003530...
	Longitud total Ls	Longitud de rosca completa LgV	Tamaño de la varilla T	Caja SPAX [Unid.]	Envase de cartón [Unidad de venta]	Palé		
Embalaje pequeño								
3,0* Ø d _k = 7,9 mm	20	18	10	300	3.000	189.000	0151010300203	258565
	25	23	10	300	3.000	189.000	0151010300253	258558
	30	28	10	300	3.000	189.000	0151010300303	258541
3,5 Ø d _k = 8,7 mm	25	23	20	300	3.000	336.000	0151010350253	258107
	30	27	20	300	3.000	336.000	0151010350303	258114
	40**	37	20	200	2.000	126.000	21510103504051	259012
4,0 Ø d _k = 10,0 mm	16	15	20	300	3.000	189.000	0151010400163	258015
	20	18	20	300	3.000	189.000	0151010400203	258008
	25	23	20	300	3.000	189.000	0151010400253	257995

*Versión diferente. ** Con punta CUT para MDF

Tornillo universal, cabeza de unión plana,

T-STAR plus, rosca parcial

4CUT

Templado, con recubrimiento deslizante

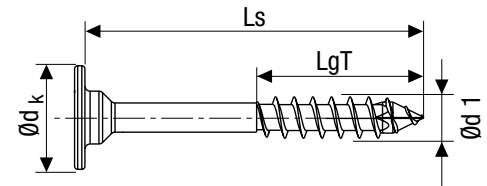

Niquelado

E1J

Ø de rosca d1	Dimensiones [mm]			Unidades de embalaje			Número SPAX	N.º EAN 4003530...
	Longitud total Ls	Longitud de rosca parcial LgT	Tamaño de la varilla T	Caja SPAX [Unid.]	Envase de cartón [Unidad de venta]	Palé		
Embalaje pequeño								
4,0 Ø d _k = 10,0 mm	30	16	20	200	2.000	126.000	0681030400303	257841
	34	16	20	200	2.000	126.000	0681030400343	257858

Longitudes del vástago determinadas para fijaciones de cuerpos en grosores de pared de 16 mm y 19 mm

**MADE IN
GERMANY**

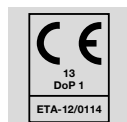

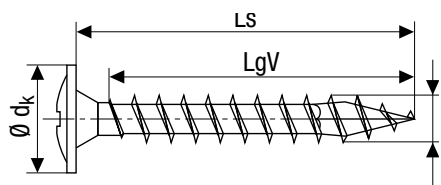

Tornillo universal, cabeza de unión,
ranura en cruz Z, rosca completa

4CUT

Templado, con recubrimiento deslizante



Zinc 10 µm clase 2 A9J

Ø de rosca d1	Dimensiones [mm]			Unidades de embalaje			Número SPAX	N.º EAN 4003530...
	Longitud total Ls	Longitud de rosca completa LgV	Tamaño de la varilla Z	Caja SPAX [Unid.]	Envase de cartón [Unidad de venta]	Palé		
Embalaje estándar								
3,0* ** Ø dk = 7,9 mm	20	18**	1	5.000	–	735.000	1281010300202	109959
	25	23**	1	5.000	–	735.000	1281010300252	109966
3,5 Ø dk = 8,6 mm	17	15	2	3.000	–	912.000	0281010350172	109799
	20	18	2	3.000	–	912.000	0281010350202	109713
	25	23	2	2.000	–	608.000	0281010350252	109720
	30	27	2	3.000	–	441.000	0281010350302	109737
	35	32	2	2.000	–	294.000	0281010350352	109744
4,0 Ø dk = 9,6 mm	13	11	2	3.000	–	456.000	0281010400132	109751
	17	15	2	2.000	–	456.000	0281010400172	107153
	20	18	2	2.000	–	456.000	0281010400202	109768
	25	23	2	3.000	–	441.000	0281010400252	107160
	30	27	2	2.000	–	294.000	0281010400302	107177
	35	32	2	2.000	–	294.000	0281010400352	092046
	40	37	2	1.500	–	220.500	0281010400402	097348
45	42	2	1.000	–	147.000	0281010400452	107184	
4,5 Ø dk = 10,6 mm	20	17	2	3.000	–	441.000	0281010450202	092053
	25	22	2	2.000	–	294.000	0281010450252	092060
	30	27	2	2.000	–	294.000	0281010450302	092077
	35	32	2	1.500	–	220.500	0281010450352	097331
	40	37	2	1.000	–	147.000	0281010450402	092084
	45	42	2	1.000	–	147.000	0281010450452	092091
	50	47	2	1.000	–	147.000	0281010450502	092107
5,0 Ø dk = 11,6 mm	20	17	2	2.000	–	294.000	0281010500202	092114
	25	22	2	1.000	–	304.000	0281010500252	092121
	30	27	2	1.000	–	147.000	0281010500302	092206
	35	32	2	1.000	–	147.000	0281010500352	092138
	40	37	2	1.000	–	147.000	0281010500402	092145
	45	41	2	1.000	–	147.000	0281010500452	092152
	50	46	2	1.000	–	147.000	0281010500502	092169
60	56	2	500	–	73.500	0281010500602	092176	

*Versión diferente

**Con rosca de doble plomo

NUEVO

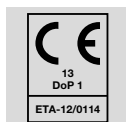

MADE IN GERMANY



TORNILLOS PARA SUELOS

Página 150

Tornillo de fijación, cabeza plana MÚLTIPLE,
T-STAR *plus*, rosca de fijación, punta 4CUT,
A9J



Página 151

Tornillo para suelos de madera, cabeza de
mortaja pequeña de 60°, nervios fresadores,
T-STAR *plus*, rosca parcial, punta CUT, A9J



www.mengual.com



Tornillo de fijación SPAX, cabeza plana,

T-STAR plus, rosca de fijación

4CUT, cabeza MÚLTIPLE

Templado, con recubrimiento deslizante

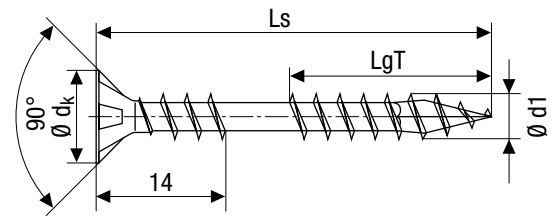

A9J Zinc 10 μm clase 2

\emptyset de rosca d1	Dimensiones [mm]			Unidades de embalaje			Número SPAX	N.º EAN 4003530...
	Longitud total Ls	Longitud de rosca parcial LgT	Tamaño de la varilla T	Caja SPAX [Unid.]	Envase de cartón [Unidad de venta]	Palé		
Embalaje estándar								
4,5 $\emptyset d_k = 8,8$ mm	50	21	20	500	5.000	140.000	0541010450505	246906
	60	26	20	500	5.000	140.000	0541010450605	246913
	70	31	20	500	2.500	140.000	0541010450705	246920
	80	31	20	200	2.000	64.000	0541010450805	246937

MADE IN GERMANY

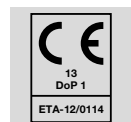

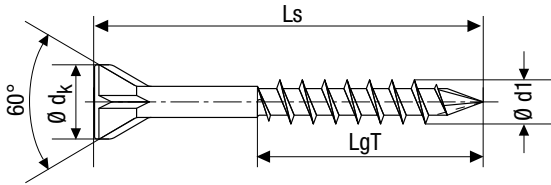

SPAX para suelos de madera maciza, cabeza plana, T-STAR plus, rosca parcial

Cabeza de mortaja pequeña de 60°, punta CUT

Templado, con recubrimiento deslizante



Zinc 10 µm clase 2 A9J

Ø de rosca d1	Dimensiones [mm]			Unidades de embalaje			Número SPAX	N.º EAN 4003530...
	Longitud total Ls	Longitud de rosca parcial LgT	Tamaño de la varilla T	Caja SPAX [Unid.]	Envase de cartón [Unidad de venta]	Palé		
Embalaje estándar								
3,5 Ø dk = 6,0 mm	35	20	10	500	5.000	160.000	35703503203011	246944
	45	28	10	500	5.000	160.000	35703503201011	246951
	55	35	10	500	5.000	160.000	35703503202011	246968

www.mengual.com

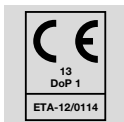

MADE IN GERMANY



TORNILLOS DE AJUSTE

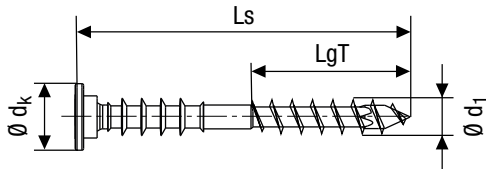

Tornillo de ajuste, cabeza plana,
T-STAR plus, rosca parcial, ranuras de retención

4CUT

Templado, con recubrimiento deslizante



Zinc 10 µm clase 2 A9J

Ø de rosca d1	Dimensiones [mm]			Unidades de embalaje			Número SPAX	N.º EAN 4003530...
	Longitud total Ls	Longitud de rosca parcial LgT	Tamaño de la varilla T	Caja SPAX [Unid.]	Envase de cartón [Unidad de venta]	Palé		
Embalaje pequeño								
6,0 Ø dk = 12,0 mm	60	32	30	100	1.000	32.000	0161010600603	260520
	70	37	30	100	1.000	32.000	0161010600703	260537
	80	46	30	100	1.000	32.000	0161010600803	260544
	90	61	30	100	1.000	32.000	0161010600903	260551
Embalaje estándar								
6,0 Ø dk = 12,0 mm	100	61	30	100	1.000	32.000	0161010601005	260568
	110	68	30	100	1.000	32.000	0161010601105	260575
	120	68	30	100	1.000	28.000	0161010601205	260582
	130	68	30	100	1.000	28.000	0161010601305	260599
	145	68	30	100	1.000	28.000	0161010601455	260605
	160	68	30	100	1.000	28.000	0161010601605	260612

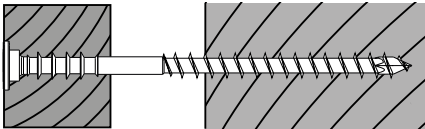

Ventajas:

- Ahorro de tiempo: montaje rápido y sencillo, ya que se puede prescindir de la colocación de cuñas*
- Se puede atornillar cerca del borde: reducción del efecto de hendidura de la madera gracias a la 4CUT y al perfil ondulado
- Se puede seguir con el trabajo fácilmente: las fibras de madera se empujan hacia abajo por la cabeza plana, por lo que el siguiente componente (p. ej.: placas de yeso laminado) se puede montar sin junta
- No se requiere la perforación previa en maderas blandas
- Agarre rápido del tornillo gracias a que la rosca llega hasta la punta del tornillo
- Aplicación en clase de utilización 1 y 2 según DIN EN 1995

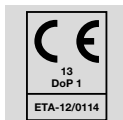



TORNILLOS DE TABIQUERIA EN SECO (GIX)

Página 156

**Tornillo de montaje rápido GIX tipo A,
ranura en cruz H, fosfatado**

Página 157

**Tornillo de montaje rápido GIX tipo B,
ranura en cruz H, fosfatado**

Página 158

**Tornillo de montaje rápido GIX tipo C,
ranura en cruz H, fosfatado**

Página 159

**Tornillo de montaje rápido GIX tipo D,
ranura en cruz H, fosfatado**



GIX® Tipo A, tornillo de montaje rápido, cabeza de trompeta,
ranura en cruz H, rosca fina

Punta de aguja

Tipo A para perfiles metálicos estándar

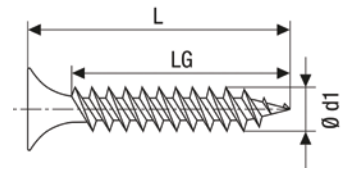

Fosfatado



Ø de rosca d1	Dimensiones [mm]			Unidades de embalaje			Número SPAX	N.º EAN 4003530...
	Longitud total Ls	Longitud de rosca completa LgV	Tamaño de la varilla H	Caja SPAX [Unid.]	Envase de cartón [Unidad de venta]	Palé		
Embalaje estándar								
3,9 Ø d _K = 8,3 mm	25	19	2	1.000	10.000	320.000	1091170390255	259623
	35	29	2	1.000	10.000	280.000	1091170390355	259630
	45	39	2	500	5.000	160.000	1091170390455	259647
	55	49	2	500	5.000	140.000	1091170390555	122293

GIX® Tipo A, tornillo de montaje rápido, cabeza de trompeta,
encintado, ranura en cruz H, rosca fina

Punta de aguja, encintado en cinta larga

Tipo A para perfiles metálicos estándar

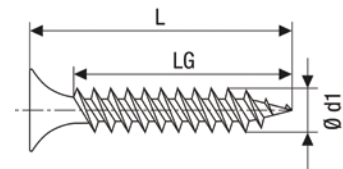

Fosfatado



Ø de rosca d1	Dimensiones [mm]			Unidades de embalaje			Número SPAX	N.º EAN 4003530...
	Longitud total Ls	Longitud de rosca completa LgV	Tamaño de la varilla H	Caja SPAX [Unid.]	Envase de cartón [Unidad de venta]	Palé		
Embalaje estándar								
3,9 Ø d _K = 8,3 mm	25	19	2	1.000	-	180.000	1091170390256	259111
	35	29	2	1.000	-	180.000	1091170390356	259128
	45	39	2	1.000	-	180.000	1091170390456	259135



CE

EN 14566:2008+A1:2009
Elementos de fijación mecánica
para sistemas de placas de yeso
laminado
Comportamiento en caso de
incendio: A1
Resistencia a la tracción: apta
DoP GIX-A_1
(downloads.spax.com)

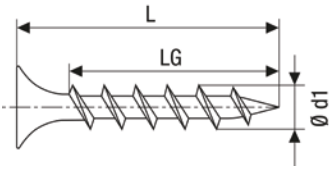

GIX Tipo B, tornillo de montaje rápido, cabeza de trompeta, ranura en cruz H, rosca gruesa

Punta de aguja

Tipo B para subestructuras de madera



Fosfatado

Ø de rosca d1	Dimensiones [mm]			Unidades de embalaje			Número SPAX	N.º EAN 4003530...
	Longitud total Ls	Longitud de rosca completa LgV	Tamaño de la varilla H	Caja SPAX [Unid.]	Envase de cartón [Unidad de venta]	Palé		
Embalaje estándar								
3,9 Ø d _k = 8,3 mm	25	19	2	1.000	10.000	320.000	1891170390255	258664
	30	24	2	1.000	10.000	320.000	1891170390305	259654
	35	29	2	1.000	10.000	280.000	1891170390355	259661
	45	39	2	500	5.000	160.000	1891170390455	259678
	55	49	2	500	5.000	140.000	1891170390555	259685

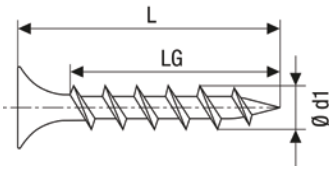

GIX Tipo B, tornillo de montaje rápido, cabeza de trompeta, encintado, ranura en cruz H, rosca gruesa

Punta de aguja, encintado en cinta larga

Tipo B para subestructuras de madera



Fosfatado

Ø de rosca d1	Dimensiones [mm]			Unidades de embalaje			Número SPAX	N.º EAN 4003530...
	Longitud total Ls	Longitud de rosca completa LgV	Tamaño de la varilla H	Caja SPAX [Unid.]	Envase de cartón [Unidad de venta]	Palé		
Embalaje estándar								
3,9 Ø d _k = 8,3 mm	25	19	2	1.000	-	180.000	1891170390256	259142
	35	29	2	1.000	-	180.000	1891170390356	259159
	45	39	2	1.000	-	180.000	1891170390456	259166
	55	49	2	800	-	144.000	1891170390556	259173



CE
EN 14566:2008+A1:2009
Elementos de fijación mecánica para sistemas de placas de yeso laminado
Comportamiento en caso de incendio: A1
Resistencia a la flexión: apta
DoP: GIX-B_1
(downloads.spax.com)



GIX Tipo C, tornillo de montaje rápido, cabeza plana pequeña, ranura en cruz H, rosca HiLo

Punta de aguja, nervios fresadores

Tipo C para placas de fibras

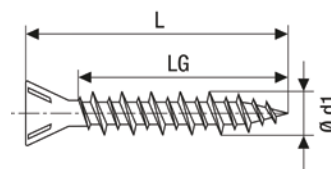

Fosfatado



Ø de rosca d1	Dimensiones [mm]			Unidades de embalaje			Número SPAX	N.º EAN 4003530...
	Longitud total Ls	Longitud de rosca completa LgV	Tamaño de la varilla H	Caja SPAX [Unid.]	Envase de cartón [Unidad de venta]	Palé		
Embalaje estándar								
3,9 Ø d _k = 6,8 mm	19	13	2	1.000	10.000	630.000	1791170390195	258633
	22	16	2	1.000	10.000	320.000	1791170390225	258640
	25	19	2	1.000	10.000	320.000	1791170390255	259692
	30	24	2	1.000	10.000	320.000	1791170390305	259708
	35	29	2	1.000	10.000	280.000	1791170390355	259715
	45	39	2	500	5.000	160.000	1791170390455	258657

GIX Tipo C tornillo de montaje rápido, cabeza plana pequeña, encintado, ranura en cruz H, rosca HiLo

Punta de aguja, nervios fresadores, encintado en cinta larga

Tipo C para placas de fibras

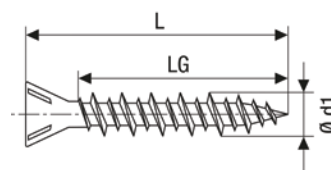

Fosfatado



Ø de rosca d1	Dimensiones [mm]			Unidades de embalaje			Número SPAX	N.º EAN 4003530...
	Longitud total Ls	Longitud de rosca completa LgV	Tamaño de la varilla H	Caja SPAX [Unid.]	Envase de cartón [Unidad de venta]	Palé		
Embalaje estándar								
3,9 Ø d _k = 6,8 mm	30	24	2	1.000	-	180.000	1791170390306	259180
	45	39	2	1.000	-	180.000	1791170390456	259197

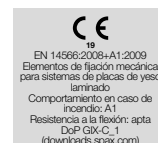

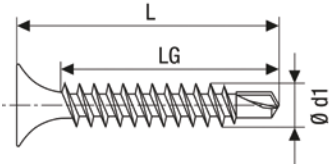

GIX Tipo D, tornillo de montaje rápido, cabeza de trompeta, ranura en cruz H, rosca de chapa

Punta de broca

Tipo D para perfiles metálicos reforzados



Fosfatado

Ø de rosca d1	Dimensiones [mm]			Unidades de embalaje			Número SPAX	N.º EAN 4003530...
	Longitud total Ls	Longitud de rosca completa LgV	Tamaño de la varilla H	Caja SPAX [Unid.]	Envase de cartón [Unidad de venta]	Palé		
Embalaje estándar								
3,5	25	19	2	1.000	10.000	320.000	1991170350255	259722
Ø d _k =	35	29	2	1.000	10.000	280.000	1991170350355	259739
8,3 mm	45	39	2	500	5.000	160.000	1991170350455	258688

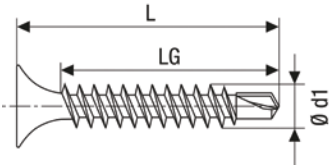

GIX Tipo D, tornillo de montaje rápido, cabeza de trompeta, encintado, ranura en cruz H, rosca de chapa

Punta de broca, encintado en cinta larga

Tipo D para perfiles metálicos reforzados



Fosfatado

Ø de rosca d1	Dimensiones [mm]			Unidades de embalaje			Número SPAX	N.º EAN 4003530...
	Longitud total Ls	Longitud de rosca completa LgV	Tamaño de la varilla H	Caja SPAX [Unid.]	Envase de cartón [Unidad de venta]	Palé		
Embalaje estándar								
3,5	25	19	2	1.000	-	180.000	1991170350256	259203
Ø d _k =	35	29	2	1.000	-	180.000	1991170350356	259210
8,3 mm	45	39	2	1.000	-	180.000	1991170350456	259227



CE
EN 14562:2008+A1:2009
Elementos de fijación mecánica para sistemas de placas de yeso laminado
Comportamiento en caso de incendio: A1
Resistencia a la flexión: apta
D+P GIX-D_1
(downloads.spax.com)



TORNILLOS PARA LA CONSTRUCCIÓN DE VENTANAS (FEX)

Página 162

FEX-KS para perfiles de ventanas de plástico, cabeza plana especial, ranura en cruz H, rosca completa, A9J

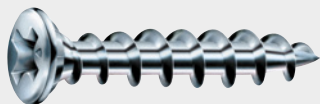

Página 163

FEX-H para perfiles de ventanas de madera, cabeza plana especial, T-STAR plus, rosca parcial, A9J

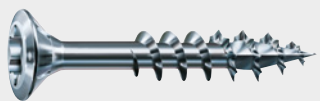

Página 163

FEX-H para perfiles de ventanas de madera, cabeza plana especial, ranura en cruz Z, rosca parcial, A9J

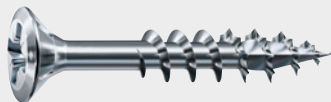

Página 164

FEX-A para perfiles de ventanas de aluminio, cabeza plana especial, ranura en cruz H, rosca completa, A9J



Página 165

FEX, cabeza plana especial, ranura en cruz H, rosca de doble plomo, A9J



Página 166

Tornillo combinado FEX, cabeza plana especial, ranura en cruz H, rosca combinada, A9J



Página 167

Tornillo de acoplamiento FEX, cabeza plana con elemento de centrado, T-STAR plus, rosca especial, A3J, titanio plateado



Página 168

FEX-RS para listones de persianas, cabeza con encaje, ranura en cruz H, rosca especial, A9J



Página 169

SPAX-RA anclaje de marcos con cabeza plana, T-STAR plus, rosca completa, A9J



Página 170

SPAX-RA anclaje de marcos con cabeza cilíndrica, T-STAR plus, rosca completa, A9J



Página 171

Tornillo para listones de madera, cabeza plana especial, ranura en cruz Z, rosca parcial, acero inoxidable A2



Página 171

Tornillo para listones de madera, cabeza plana especial, ranura en cruz Z, rosca parcial, A2L





FEX-KS, cabeza plana especial

ranura en cruz H, rosca especial

Nervios de frenado, punta autoperforante

Templado, con recubrimiento deslizante

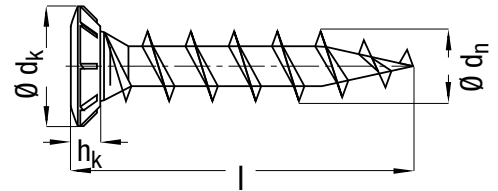

A9J Zinc 10 µm clase 2

Ø de rosca d_h	Dimensiones [mm]			Unidades de embalaje		Número SPAX	N.º EAN 4003530...
	Longitud total l	Altura de la cabeza h_k	Tamaño de la varilla H	Caja SPAX [Unid.]	Envase de cartón [Unid.]		
Embalaje estándar							
4,2 Ø d _k = 7,0 mm	16	2,4	2	1.000	10.000	1411010400165	248214
	20	2,4	2	1.000	10.000	1411010400205	248221
	22	2,4	2	1.000	10.000	1411010400225	248238
	22*	2,4	2	6.000	–	1411010400228	249938
	25	2,4	2	1.000	10.000	1411010400255	248245
	25*	2,4	2	6.000	–	1411010400258	249907
	25*	2,4	2	6.000	–	1411010400258K1	251931
	30	2,4	2	1.000	10.000	1411010400305	248269
	30*	2,4	2	5.000	–	1411010400308	249044
	30*	2,4	2	5.000	–	1411010400308K1	249945
	35	2,4	2	1.000	10.000	1411010400355	248276
	35*	2,4	2	4.000	–	1411010400358	251948
	40	2,4	2	1.000	10.000	1411010400405	248283
	40*	2,4	2	3.000	–	1411010400408	249396
45	2,4	2	500	5.000	1411010400455	248290	
55	2,4	2	500	5.000	1411010400555	248306	
Tornillo de reparación para perfiles de plástico							
5,0 Ø d _k = 7,0 mm	25	2,4	2	1.000	10.000	1411010500255	248399
	40	2,4	2	500	5.000	1411010500405	248375

NUEVO

Disponibilidad hasta fin de existencias

*revisado por máquinas

MADE IN
GERMANY



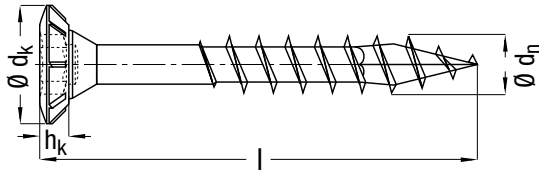

FEX-H, cabeza plana especial

T-STAR plus, rosca parcial

Nervios de frenado, 4CUT

Templado, con recubrimiento deslizante



Zinc 10 µm clase 2 A9J

Ø de rosca dn	Dimensiones [mm]			Unidades de embalaje			Número SPAX	N.º EAN 4003530...
	Longitud total l	Altura de la cabeza hk	Tamaño de la varilla T	Caja SPAX [Unid.]	Envase de cartón [Unid.]	Palé		
Embalaje estándar								
4,0 Ø dk = 7,3 mm	30	2,4	15	1.000	10.000	320.000	35704012301011	243769
	35	2,4	15	1.000	10.000	280.000	35704012302011	243806
	40	2,4	15	1.000	10.000	280.000	35704012303011	243783

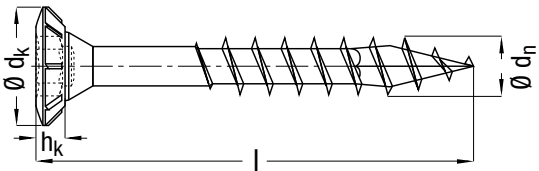

FEX-H, cabeza plana especial

ranura en cruz Z, rosca parcial

Nervios de frenado, 4CUT

Templado, con recubrimiento deslizante



Zinc 10 µm clase 2 A9J

Ø de rosca dn	Dimensiones [mm]			Unidades de embalaje			Número SPAX	N.º EAN 4003530...
	Longitud total l	Altura de la cabeza hk	Tamaño de la varilla Z	Caja SPAX [Unid.]	Envase de cartón [Unid.]	Palé		
Embalaje estándar								
4,0 Ø dk = 7,3 mm	30	2,4	2	1.000	10.000	320.000	35704012401011	159961
	35	2,4	2	1.000	10.000	280.000	35704012402011	243738
	40	2,4	2	1.000	10.000	280.000	35704012403011	243745



**MADE IN
GERMANY**



FEX-A, cabeza plana especial

ranura en cruz H, rosca gruesa

Nervios de frenado, punta de broca

Templado, con recubrimiento deslizante

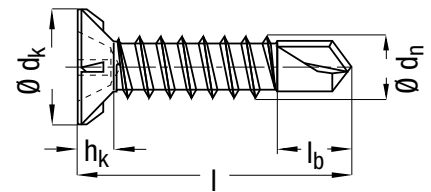

A9J Zinc 10 µm clase 2



Ø de rosca dh	Dimensiones [mm]				Unidades de embalaje		Número SPAX	EAN Nr. 4003530...
	Longitud total l	Longitud de punta de broca lb	Altura de la cabeza hk	Tamaño de la varilla H	Caja SPAX [Unid.]	Envase de cartón [Unid.]		
Embalaje estándar								
3,9 Ø dk = 7,5 mm	13	4,5	2,3	2	1.000	10.000	1401470390135	155840
	16	4,5	2,3	2	1.000	10.000	1401470390165	122712
	16	4,5	2,3	2	7.000	-	1401470390168	155246
	16*	4,5	2,3	2	7.000	-	1401470390168K1	176029
	19	4,5	2,3	2	1.000	10.000	1401470390195	122729
	19	4,5	2,3	2	6.000	-	1401470390198	132452
	19*	4,5	2,3	2	6.000	-	1401470390198K1	176050
	25	4,5	2,3	2	1.000	10.000	1401470390255	122743
	25	4,5	2,3	2	6.000	-	1401470390258	132445
	32	4,5	2,3	2	1.000	10.000	1401470390325	122750
	32	4,5	2,3	2	4.000	-	1401470390328	156014
38	4,5	2,3	2	1.000	10.000	1401470390385	122767	

NUEVO

Disponibilidad hasta fin de existencias

*revisado por máquinas

MADE IN
GERMANY

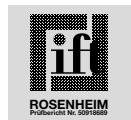

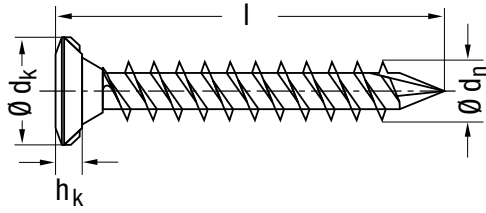

FEX, cabeza plana especial

ranura en cruz H, rosca de doble plomo

Nervios de frenado, punta CUT

Templado, con recubrimiento deslizante



Zinc 10 µm clase 2 A9J

Ø de rosca	Dimensiones [mm]			Unidades de embalaje		Número SPAX	N.º EAN 4003530...
	Longitud total	Altura de la cabeza	Tamaño de la varilla	Caja SPAX	Palé		
dn	l	hk	H	[Unid.]			
Embalaje estándar							
4,0 Ø dk = 7,0 mm	25	2,4	2	3.000	441.000	0521470400252	155451
	28	2,4	2	2.000	294.000	0521470400282	155468
	33	2,4	2	2.000	294.000	0521470400332	155475
	38	2,4	2	2.000	294.000	0521470400382	155529

www.mengual.com

MADE IN GERMANY



Tornillo combinado FEX, cabeza plana especial

ranura en cruz H, rosca combinada

Nervios de frenado, punta de broca

Templado, con recubrimiento deslizante

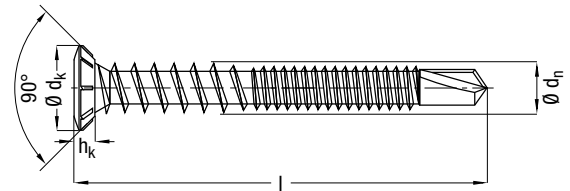

A9J Zinc 10 µm clase 2



Ø de rosca d_n	Dimensiones [mm]			Unidades de embalaje		Número SPAX	N.º EAN 4003530...
	Longitud total l	Altura de la cabeza h_k	Tamaño de la varilla H	Caja SPAX [Unid.]	Palé		
Embalaje estándar							
4,2 Ø d _k = 7,0 mm	35	2,4	2	2.000	–	35704012501471K1	170317

MADE IN

GERMANY

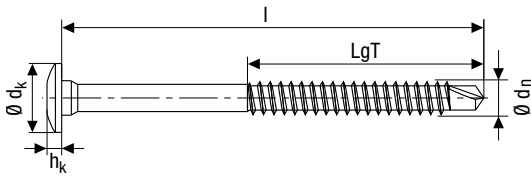

Tornillo de acoplamiento FEX, cabeza plana con elemento de centrado, T-STAR plus, rosca especial

Punta de broca

Templado, con recubrimiento deslizante



Titanio plateado

A3J

Ø de rosca dn	Dimensiones [mm]				Unidades de embalaje			Número SPAX	N.º EAN 4003530...
	Longitud total l	Longitud de la rosca parcial LgT	Altura de la cabeza hk	Tamaño de la varilla T	Caja SPAX [Unid.]	Envase de cartón [Unidad de venta]	Palé		
Embalaje estándar									
5,5 Ø dk = 12,0 mm	75	40	2,8	25	200	2.000	56.000	1051900550755	188503
	90	40	2,8	25	200	1.000	56.000	1051900550905	189401

Disponibilidad hasta fin de existencias

www.mengual.com

MADE IN GERMANY



FEX-RS, cabeza con encaje

ranura en cruz H, rosca especial

Punta de aguja

Templado, con recubrimiento deslizante

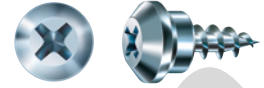
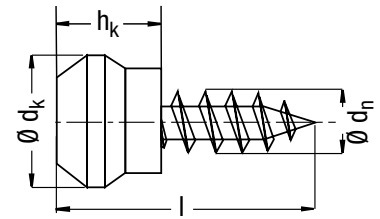

A9J Zinc 10 μm clase 2

\emptyset de rosca d_n	Dimensiones [mm]					Sistema de perfil	Caja SPAX [Unid.]	Unidades de embalaje Envase de cartón [unid.]	Número SPAX	N.º EAN 4003530...
	Longitud total l	\emptyset de cuello d_k	Altura de la cabeza h_k	Tamaño de la varilla H	Denominación					
Embalaje estándar										
5,0	12	9,5	4,9	2	RS-1	VEKA, Brüggmann	400	4.000	35705003001011	111815
	10	10,4	5,9	2	RS-2	Rehau, KBE, Golde, Inoutic, Helmitin	400	4.000	30120000443011	111754
	10	12,0	5,2	2	RS-3	Trocal, Stöckel, Menke	400	4.000	30120000444011	111761
	11	11,0	7,5	2	RS-4	Kömmerling	400	4.000	30120000442011	111747
	12	11,0	5,8	2	RS-5	Gealan	400	2.000	35705005202011K1	154508
	10	9,5	4,0	2	RS-6	Inoutic	400	4.000	35705006401011	164361

Disponibilidad hasta fin de existencias

MADE IN

GERMANY

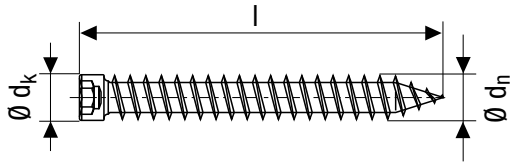

SPAX-RA anclaje de marcos, cabeza cilíndrica, T-STAR plus

Templado, con recubrimiento deslizante



Zinc 10 µm clase 2 A9J

Ø de rosca dh	Dimensiones [mm]		Denominación	Unidad de embalaje		Número SPAX	N.º EAN 4003530...
	Longitud total l	Tamaño de la varilla T		Caja SPAX [Unid.]	Palé		
Embalaje estándar							
7,5 Ø dk = 8,0 mm	60	30	SPAX-RA 60	100	32.000	1031010750605	181764
	80	30	SPAX-RA 80	100	28.000	1031010750805	181771
	100	30	SPAX-RA 100	100	28.000	1031010751005	181788
	120	30	SPAX-RA 120	100	28.000	1031010751205	181801
	130	30	SPAX-RA 130	100	28.000	1031010751305	181818
	150	30	SPAX-RA 150	100	28.000	1031010751505	181825
	180	30	SPAX-RA 180	100	14.000	1031010751805	181832
	210	30	SPAX-RA 210	100	12.000	1031010752105	181849

www.menguba.com



SPAX-RA anclaje de marcos, cabeza plana,
T-STAR plus

Templado, con recubrimiento deslizante

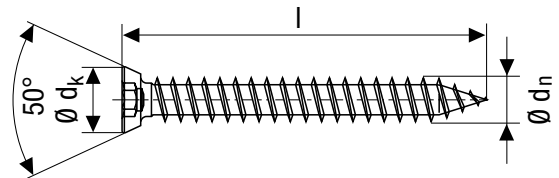

A9J Zinc 10 µm clase 2

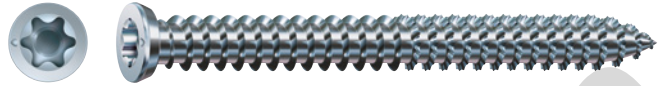



Ø de rosca dn	Dimensiones [mm]		Denominación	Unidad de embalaje		Número SPAX	N.º EAN 4003530...
	Longitud total l	Tamaño de la varilla T		Caja SPAX [Unid.]	Palé		
Embalaje estándar							
7,5 cabeza plana Ø dk = 11 mm	40	30	SPAX-RA 40	100	32.000	1021010750405	181665
	60	30	SPAX-RA 60	100	32.000	1021010750605	181672
	80	30	SPAX-RA 80	100	28.000	1021010750805	181689
	100	30	SPAX-RA 100	100	28.000	1021010751005	181696
	120	30	SPAX-RA 120	100	28.000	1021010751205	181719
	130	30	SPAX-RA 130	100	28.000	1021010751305	181726
	150	30	SPAX-RA 150	100	28.000	1021010751505	181733
	180	30	SPAX-RA 180	100	14.000	1021010751805	181740
210	30	SPAX-RA 210	100	12.000	1021010752105	181757	

NUEVO

Tapones de plástico
para cabeza plana SPAX-RA

Embalaje con 500 unid.

		
Color	Blanco	Negro
Número SPAX	5000008000001	5000008000101
Código EAN	4003530043246	4003530043253

MADE IN

GERMANY



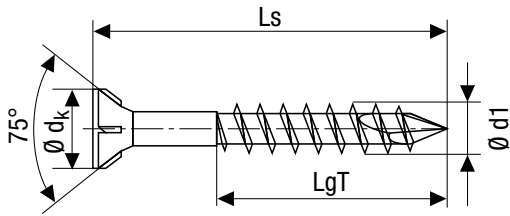

Tornillo para listones de madera SPAX, cabeza plana,
ranura en cruz Z, rosca parcial

Nervios fresadores, *punta CUT*

Con recubrimiento deslizando



Clase 3 Acero inoxidable A2 1.4567

A2
1.4567
AISI 304

Ø de rosca d1	Dimensiones [mm]			Tamaño de la varilla Z	Unidades de embalaje			Número SPAX	N.º EAN 4003530...
	Longitud total Ls	Longitud de rosca parcial LgT			Caja SPAX [Unid.]	Envase de cartón [Unidad de venta]	Palé		
Embalaje pequeño									
3,5 Ø dk = 6,1 mm	40	23	2	200	2.000	126.000	35703503401002	168420	

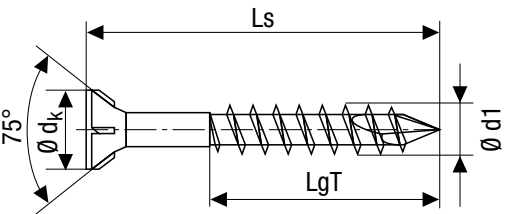

Tornillo para listones de madera SPAX, cabeza plana,
ranura en cruz Z, rosca parcial

Nervios fresadores, *punta CUT*

Con recubrimiento deslizando



Zinc clase 1 A2L

Ø de rosca d1	Dimensiones [mm]			Tamaño de la varilla Z	Unidades de embalaje			Número SPAX	N.º EAN 4003530...
	Longitud total Ls	Longitud de rosca parcial LgT			Caja SPAX [Unid.]	Envase de cartón [Unidad de venta]	Palé		
Embalaje estándar									
3,5 Ø dk = 6,1 mm	40	23	2	200	2.000	126.000	35703503301022	168413	

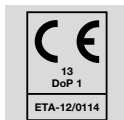

MADE IN GERMANY

www.spax.com



MALETA DE MONTAJE PARA JUEGOS SPAX (CAJAS MODULARES)

Página 174

Maleta de montaje L-BOXX SPAX, tornillos de cabeza plana, T-STAR plus, A9J

Página 176

Maleta de montaje SPAX, Box systainer T-Loc I, tornillos de cabeza plana, T-STAR plus, A9J

Página 174

Maleta de montaje L-BOXX-MINI SPAX, tornillos de cabeza plana, T-STAR plus, A9J

Página 177

Maleta de montaje L-BOXX-MINI SPAX, vacía

Página 175

Maleta de montaje L-BOXX SPAX, tornillos de cabeza plana, ranura en cruz Z, A2L

Página 178-179

Maleta de montaje L-BOXX SPAX, vacía

Página 175

Maleta de montaje L-BOXX SPAX, tornillos de cabeza plana, T-STAR plus, acero inoxidable A2



Maleta de montaje L-BOXX SPAX, plástico, grande

SPAX cabeza plana, T-STAR plus

2445 tornillos de cabeza plana en 16 tamaños más 1 caja SPAX BITBOX T-STAR plus

A9J Zinc 10 µm clase 2

Número SPAX	5000009161019
Código EAN	4003530247903
Unidad de envío	1 unid. en envase de cartón

275 3,5 x 30 T20 <input type="checkbox"/>	225 3,5 x 35 T20 <input type="checkbox"/>	180 4,0 x 30 T20 <input type="checkbox"/>	175 4,0 x 35 T20 <input type="checkbox"/>	30 6,0 x 120 T30 <input type="checkbox"/>
150 4,0 x 40 T20 <input type="checkbox"/>	150 4,0 x 25 T20 <input checked="" type="checkbox"/>	140 4,0 x 50 T20 <input type="checkbox"/>	140 4,0 x 45 T20 <input type="checkbox"/>	
60 5,0 x 60 T20 <input type="checkbox"/>	100 4,0 x 60 T20 <input type="checkbox"/>	100 4,5 x 50 T20 <input type="checkbox"/>	200 4,0 x 20 T20 <input checked="" type="checkbox"/>	60 5,0 x 100 T20 <input type="checkbox"/>
CAJA SPAX BIT-BOX <input type="checkbox"/>		60 5,0 x 80 T20 <input type="checkbox"/>	400 3,5 x 16 T20 <input type="checkbox"/>	

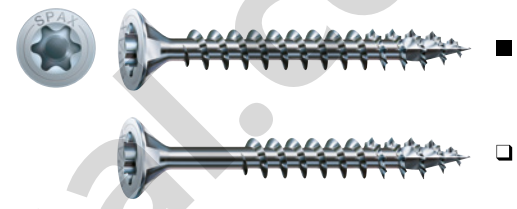
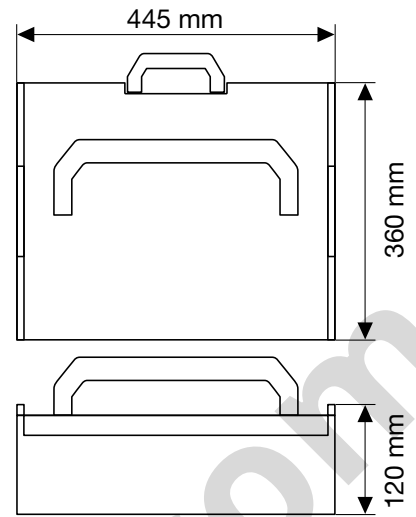

Maleta de montaje L-BOXX SPAX, plástico, grande

Sin equipamiento

Número SPAX	5000009166019
Código EAN	4003530253256
Unidad de envío	1 unid. en envase de cartón



MADE IN GERMANY

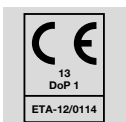

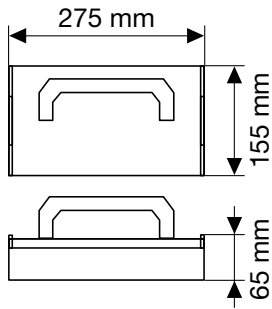

Maleta de montaje SPAX L-BOXX Mini, plástico, pequeña

SPAX cabeza plana, T-STAR plus

700 tornillos de cabeza plana en 6 tamaños más 3 SPAX bits T-STAR plus

Zinc 10 µm clase 2 A9J

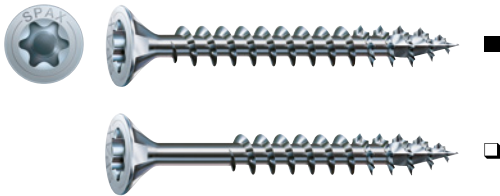

Número SPAX	5000009162019
Código EAN	4003530247910
Unidad de envío	1 unid. en envase de cartón

200 3,5 x 16 T20	100 4,0 x 35 T20	50 4,0 x 50 T20
200 3,5 x 30 T20	100 4,0 x 40 T20	50 4,5 x 60 T20

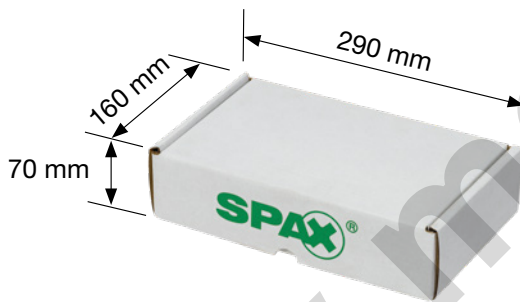

T20
3 x



Maleta de montaje SPAX L-BOXX Mini, plástico, pequeña

Sin equipamiento

Número SPAX	5000009167019
Código EAN	4003530253263
Unidad de envío	1 unid. en envase de cartón

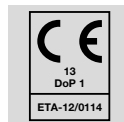

MADE IN GERMANY



Maleta de montaje L-BOXX SPAX, plástico, grande

SPAX cabeza plana, ranura en cruz Z

2925 tornillos de cabeza plana en 17 tamaños más 4 bits ranura en cruz Z

A2L Zinc clase 1

Número SPAX	5000009164019
Código EAN	4003530252303
Unidad de envío	1 unid. en envase de cartón

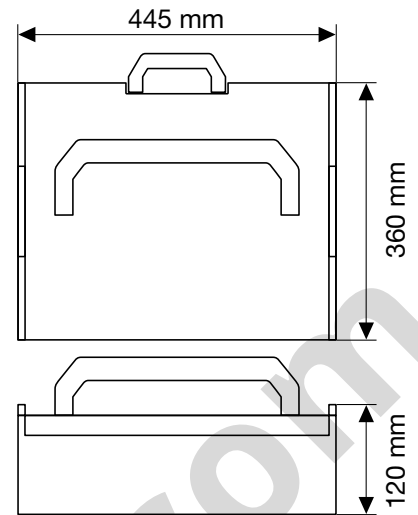

75 4,5 x 60 Z 2 ●	75 4,5 x 50 Z 2 ○	200 3,5 x 25 Z 2 ●	100 4,0 x 45 Z 2 ●	100 4,0 x 50 Z 2 ○
50 5,0 x 60 Z 2 ○	75 4,5 x 45 Z 2 ●	100 4,0 x 40 Z 2 ●	150 3,5 x 30 Z 2 ●	50 5,0 x 80 Z 2 ○
50 5,0 x 70 Z 2 ●	400 3,0 x 10 Z 1 ●	150 3,5 x 40 Z 2 ●	150 3,5 x 35 Z 2 ●	50 5,0 x 80 Z 2 ○
	400 3,0 x 16 Z 1 ●	400 2,5 x 25 Z 1 ●	400 2,5 x 20 Z 1 ●	

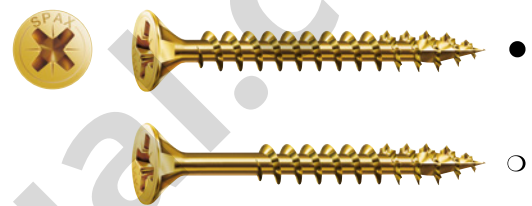

MADE IN GERMANY

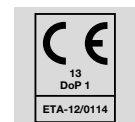

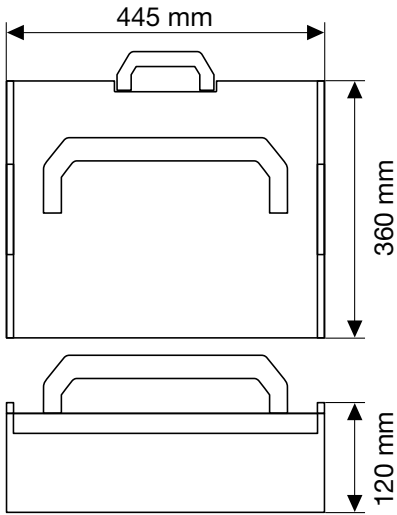

Maleta de montaje L-BOXX SPAX, plástico, grande

SPAX cabeza plana, T-STAR plus

1065 tornillos de cabeza plana en 17 tamaños más 5 bits T-STAR plus

Clase 3 Acero inoxidable A2 1.4567

A2
1.4567
AISI 304

Número SPAX	500009165019
Código EAN	4003530252310
Unidad de envío	1 unid. en envase de cartón

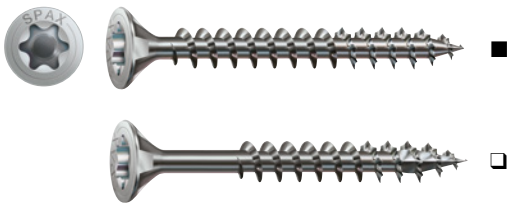

50 4,0 x 60 T20	50 5,0 x 50 T20	100 3,5 x 30 T15	50 5,0 x 60 T20	50 5,0 x 80 T20
50 4,0 x 50 T20	75 4,5 x 35 T20	50 4,5 x 50 T20	100 3,5 x 35 T15	30 6,0 x 60 T30
75 4,0 x 40 T20	100 3,0 x 35 T10	30 6,0 x 40 T30	75 4,0 x 25 T20	75 4,0 x 20 T20

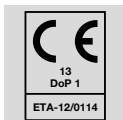

MADE IN GERMANY



SPAX Box systainer T-Loc I

SPAX cabeza plana, T-STAR plus

1380 tornillos de cabeza plana en 12 tamaños más 5 SPAX bits T-STAR plus

A9J Zinc 10 µm clase 2

Número SPAX	5000009172009
Código EAN	4003530255496
Unidad de envío	1 unid. en envase de cartón

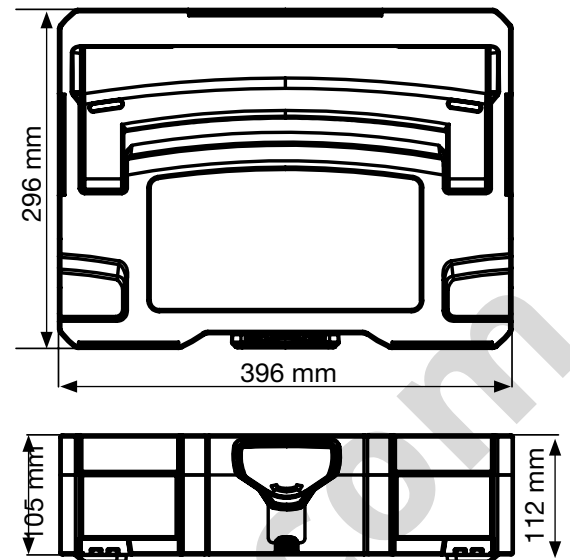

300 3,5 x 16 T20	150 4 x 35 T20	80 4,5 x 50 T20	60 5 x 60 T20
150 3,5 x 30 T20	150 4 x 40 T20	80 4,5 x 60 T20	60 5 x 70 T20
150 4 x 30 T20	100 4 x 50 T20	60 5 x 50 T20	40 5 x 80 T20



T20
5 x

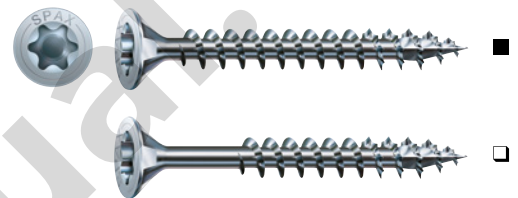

SPAX Box systainer
con la cordial autorización
de la empresa TANOS GmbH
www.TANOS.de

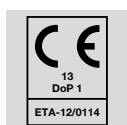



Lock por un cierre sencillo

Open por una apertura fácil, incluso en conexión con otra caja

Connect por una conexión rápida de varias cajas

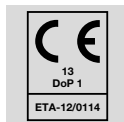



TACOS Y TACOS CLAVO

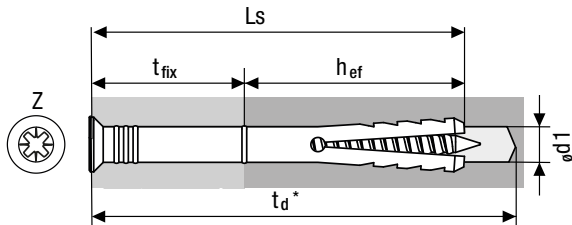

Taco clavo SPAX, cabeza plana

Tipo ND

Taco y tornillo clavo

Nailon, acero galvanizado



Broca Ø d1	Dimensiones [mm]				Unidades de embalaje			Número SPAX	N.º EAN 4003530...
	Longitud total Ls	Tamaño de la varilla Z	Prof. de asiento mín. 25	máx. Longitud útil 15	Caja SPAX [Unid.]	Envase de cartón [Unidad de venta]	Palé		
Embalaje estándar									
6,0	40	2	25	15	200	2.000	64.000	4861080600405	271748
	60	2	25	35	200	2.000	64.000	4861080600605	271755
8,0	80	3	40	40	100	1.000	32.000	4861080800805	271762
	100	3	40	60	100	1.000	32.000	4861080801005	271779
Embalaje pequeño									
6,0	40	2	25	15	50	150	65.100	4861080600406	266980
	60	2	25	35	50	150	33.600	4861080600606	266997
8,0	80	3	40	40	50	150	24.000	4861080800806	267000
	100	3	40	60	50	150	24.000	4861080801006	267017

* Profundidad del orificio de perforación $t_d = \text{Longitud total } L_s + 10 \text{ mm}$

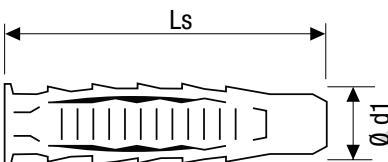

Taco SPAX

tipo SD

Taco extensible de 4 zonas

Nailon



Broca Ø d1	Dimensiones [mm]		Tornillos recomendados Ø	Unidades de embalaje			Número SPAX	N.º EAN 4003530...
	Longitud total Ls			Caja SPAX [Unid.]	Envase de cartón [Unidad de venta]	Palé		
Embalaje estándar								
5,0	25		3-4	150	750	240.000	4100000500257	257018
6,0	30		4-5	80	400	128.000	4100000600307	257049
	45		4-5	50	250	80.000	4100000600457	257070
8,0	40		4,5-6	40	200	64.000	4100000800407	257537



BITS

Página 184

SPAX bits T-STAR *plus* T10-T40, longitud 25 mm

Página 187

Caja SPAX BITBOX, T-STAR *plus*

Página 185

SPAX bits T-STAR *plus* T10-T40, longitud 25 mm

Página 186

SPAX bits T-STAR *plus* T10-T40, longitud 50 mm

Página 186

SPAX bit T-STAR *plus* T50, longitud 35 mm

SPAX bits

T-STAR plus, longitud de 25 mm

Asiento limpio del bit y mejor guiado, p. ej. al realizar trabajos por encima de la cabeza

Puntas para destornilladores SPAX para atornilladores manuales, atornilladores eléctricos y de batería, taladradoras y atornilladores neumáticos, que convienen por su exacta precisión de ajuste y por unos valores óptimos de transmisión de fuerza, lo que unido a su dureza garantiza una larga vida útil.

Los portabits SPAX y los SPAX bits son herramientas de calidad.

SPAX bits T-STAR plus en SPAX CUT-CASE

Contenido con una sola variedad:
10 blisters de 5 unid. o 50 unid. por
SPAX CUT-CASE con 25 mm de longitud



 1/4"						
Tamaño de la varilla	T10	T15	T20	T25	T30	T40
Para SPAX Ø de rosca [mm]	3,0	3,5	3,5 4,0 4,5 5,0	Terraza 5,0 para A2 6,0 para A4 FEX 5,5 para tornillo de acoplamiento	6,0	8,0
Unidad de envío 10 paquetes en SPAX CUT-CASE = 50 bits, 5 bits por paquete						
Número SPAX	5000009192109	5000009192159	5000009192209	5000009192259	5000009192309	5000009192409
Código EAN	4003530239632	4003530239649	4003530239656	4003530239663	4003530239670	4003530239687



SPAX bits

T-STAR plus, longitud de 25 mm

Asiento limpio del bit y mejor guiado, p. ej. al realizar trabajos por encima de la cabeza

Puntas para destornilladores SPAX para atornilladores manuales, atornilladores eléctricos y de batería, taladradoras y atornilladores neumáticos, que convencer por su exacta precisión de ajuste y por unos valores óptimos de transmisión de fuerza, lo que unido a su dureza garantiza una larga vida útil.

Los portabits SPAX y los SPAX bits son herramientas de calidad.







Tamaño de la varilla	T10	T15	T20	T25	T30	T40
Para SPAX Ø de rosca [mm]	3,0	3,5	3,5 4,0 4,5 5,0	Terraza 5,0 para A2 6,0 para A4 FEX 5,5 para tornillo de acoplamiento	6,0	8,0
Unidad de envío 5 paquetes = 5 bits, 1 bit por paquete						
Número SPAX	5000007899101	5000007899151	5000007899201	5000007899251	5000007899301	5000007899401
Código EAN	4003530192807	4003530190551	4003530190568	4003530190575	4003530190582	4003530159299

SPAX bits

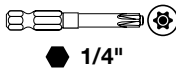
T-STAR plus, longitud de 50 mm

Contenido con una sola variedad:
10 blísters de 5 unid. o 50 unid. por
SPAX CUT-CASE con 50 mm de longitud



 1/4"						
Tamaño de la varilla	T10	T15	T20	T25	T30	T40
Para SPAX Ø de rosca [mm]	3,0	3,5	3,5 4,0 4,5 5,0	Terraza 5,0 para A2 6,0 para A4 FEX 5,5 para tornillo de acoplamiento	6,0	8,0
Unidad de envío 10 paquetes en SPAX CUT-CASE = 50 bits, 5 bits por paquete						
Número SPAX	5000009193109	5000009193159	5000009193209	5000009193259	5000009193309	5000009193409
Código EAN	4003530192852	4003530192869	4003530192876	4003530192883	4003530192890	4003530192906

SPAX bits

T-STAR plus, longitud de 35 mm

En blísters (5 blísters de 1 bit)

 1/4"	
Tamaño de la varilla	T50
Para SPAX Ø de rosca [mm]	10,0 y 12,0
Unidad de envío 5 paquetes = 5 bits, 1 unid. por paquete	
Número SPAX	5000007899501
Código EAN	4003530159305



Indicación de uso:

No utilizar los SPAX bits T-STAR plus de 50 mm y 35 mm de longitud en el portabits, sino fijar exclusivamente en el porta-brocas del atornillador de batería o de la taladradora.



Caja SPAX BITBOX-TSTAR plus

1 portabits de cambio rápido, accionamiento 1/4", longitud 60 mm + 6 SPAX bits T-STAR plus, longitudes 25 mm, unidad de envío 5 cajas SPAX BITBOX en caja de cartón

Aplicación universal

Manejo con una mano

Borde manejable revestido de goma

Forma constructiva compacta y abierta de la caja SPAX BITBOX

Alojamiento de bits en el portabits de cambio rápido

Sin fijación del bit en el soporte

Unidad de envío 5 unid. en caja de cartón

Número SPAX	4000007899019
Código EAN	4003530271014

Contenido de la caja SPAX BITBOX T-STAR plus:

1 portabits de cambio rápido, accionamiento 1/4", longitud 60 mm

6 SPAX bits T-STAR plus T10-T40,

Accionamiento 1/4", longitud 25 mm



CONDICIONES GENERALES DE CONTRATACIÓN

Ámbito de aplicación

1. Las presentes condiciones de contratación son válidas frente a empresas, personas jurídicas del derecho público y organismos de derecho público. Las presentes condiciones de contratación también son aplicables, aunque no lo indiquemos de manera expresa.

Nuestros suministros y servicios se realizarán exclusivamente sobre la base de las siguientes condiciones.

Las condiciones de contratación del cliente solo serán efectivas cuando así lo confirmemos por escrito para la correspondiente formalización de un contrato concreto. Si el cliente confirma el pedido de un modo distinto al indicado en nuestras condiciones de contratación, estas también serán aplicables de manera exclusiva, aunque no contradigamos expresamente dicha diferencia.

Nuestras condiciones de contratación se considerarán aceptadas por el cliente a más tardar con la recepción de nuestra entrega.

Disposiciones generales

2. Nuestras ofertas son sin compromiso. Los pedidos serán vinculantes tras la confirmación de los mismos, salvo que exista una regulación contractual individual.
3. Los datos y las ilustraciones que aparezcan en ofertas, listas de precios, folletos, catálogos, etc., son valores aproximados habituales del sector, salvo que se designen expresamente como vinculantes.
4. La información personal o por teléfono no será vinculante ni legalmente eficaz hasta que la confirmemos por escrito de manera expresa.

Contratos de permanencia y puntuales, adaptación del precio

5. En caso de incrementos de costes imprevisibles, nos reservamos el derecho a realizar una adaptación del precio incluso en los pedidos ya existentes.

Confidencialidad

6. Cada una de las partes utilizará la totalidad de la documentación (incl. muestras, modelos y datos) y los conocimientos que se obtengan de la relación comercial, únicamente para los fines conjuntos perseguidos y los tratará con la misma confidencialidad que la documentación y los conocimientos propios con respecto a terceros, cuando la otra parte los designe como confidenciales o cuando haya un interés evidente en tratarlos confidencialmente.

Esta obligación comenzará en el momento de la primera recepción de la documentación o los conocimientos y no terminará con el fin de la relación comercial.

7. La obligación no es válida para la documentación ni los conocimientos que sean generalmente conocidos o que ya se conocieran por el cliente en el momento de la recepción, si antes no estaba obligado a mantenerlos en secreto, o si posteriormente no son transmitidos a terceros por parte de una persona con autorización para dicha transmisión, o si se desarrollan por el cliente receptor sin utilizar documentación o conocimientos del otro cliente que deban mantenerse en secreto.

Dibujos y descripciones

8. Si una parte pone a disposición de la otra parte dibujos o documentación técnica sobre la mercancía que se va a entregar o sobre su fabricación, seguirán siendo propiedad de la parte que las ha puesto a disposición.

Condiciones de pago

9. Nuestra factura será de vencimiento inmediato y se pagará sin descuento, salvo que se acuerde lo contrario.
10. Si hemos entregado mercancía parcialmente defectuosa de manera indiscutible, nuestro cliente estará igualmente obligado al pago de la parte no defectuosa.
11. Aparte de eso, el cliente solo podrá hacer compensaciones con contrademandas indiscutibles o declaradas legalmente vinculantes.
12. En caso de excederse el plazo, estamos autorizados a cobrar intereses desde el vencimiento por un valor del tipo que el banco nos aplique para créditos de cuenta corriente, pero como mínimo del 8 % sobre el correspondiente tipo de interés básico del Banco Central Europeo. Nos reservamos el derecho a reclamar otros daños; tenemos derecho especialmente a facturar por cada requerimiento un importe por valor de 20,00 euros más IVA legal aplicable por tarifa de tramitación.
13. En caso de retraso en el pago, podemos suspender el cumplimiento de nuestras obligaciones hasta la recepción del pago, tras notificarlo por escrito al cliente.
14. No se admiten letras de cambio y los cheques se admitirán solo previo acuerdo y a efectos de cumplimiento. Queda excluida la posible garantía de la presentación del cheque dentro del plazo y de la presentación de protesto de cheque.
15. Si tras formalizar el contrato se hiciera evidente que nuestra reclamación de pago está en peligro por falta de capacidad del cliente, podremos rechazar el servicio y ofrecer al cliente un plazo adecuado en el que deberá satisfacer el pago contra entrega o deberá ofrecer una garantía para poder realizar la entrega. Si el cliente se niega o el plazo transcurre sin éxito, estamos autorizados a rescindir el contrato y a reclamar una indemnización por daños y perjuicios.

Entrega

16. Siempre que no se acuerde algo distinto, nuestra entrega será «desde fábrica». Será determinante para el cumplimiento de la fecha de entrega o el plazo de entrega, la notificación por nuestra parte de la disponibilidad de envío o recogida.
17. El plazo de entrega se prolongará correspondientemente, cuando se den las circunstancias de la cifra 51. Asimismo, se prolongará en caso de cierres de la empresa, por ejemplo, por vacaciones de la misma.
18. Se permiten entregas parciales en cantidades razonables. Se facturarán por separado.
19. Se permiten entregas mayores o menores condicionadas por la fabricación con una tolerancia de un 10 %. El precio total cambiará en función de su volumen.

Envío y cesión de riesgos

20. La mercancía identificada como lista para el envío tiene que aceptarse por el cliente de inmediato. De lo contrario, estamos autorizados a enviarla a nuestra discreción o a almacenarla por cuenta y riesgo del cliente.

CONDICIONES GENERALES DE CONTRATACIÓN

21. A falta de un acuerdo especial, elegiremos el medio y la ruta de transporte.
22. Con el traspaso al transportista o con el inicio del almacenamiento, y a más tardar al salir de la fábrica o del almacén, el riesgo pasa al cliente, aunque hayamos asumido la entrega o hayamos contratado al transportista.

Solo contrataremos un seguro de transporte o de almacenamiento para la parte de la ruta de transporte que recaiga bajo nuestra responsabilidad.
23. La descarga siempre será responsabilidad del cliente y se llevará a cabo por su cuenta y riesgo.

Retraso en la entrega

24. Los plazos de entrega acordados se prolongarán debido a cierres de empresa por días festivos o por vacaciones de la misma.
25. Si la entrega se retrasa por una circunstancia indicada en la cifra 24 o por acciones u omisiones del cliente, se concederá una prolongación del plazo de entrega adecuada a las circunstancias.
26. El cliente tiene derecho a rescindir el contrato solo cuando nosotros seamos responsables del incumplimiento de la fecha de entrega y el cliente nos haya fijado, sin éxito, un periodo de gracia razonable.

Reserva de la propiedad

27. Nos reservamos la propiedad de cualquier mercancía entregada hasta el cumplimiento absoluto de todas las deudas derivadas de la relación comercial con el cliente. Aunque se satisfaga el pago de deudas designadas como especiales, la propiedad no se extinguirá.
28. El cliente tiene derecho a vender esta mercancía en el curso ordinario de los negocios, siempre que haya cumplido a tiempo con todas las obligaciones derivadas de la relación comercial que mantiene con nosotros. Sin embargo, no puede empeñar ni entregar en garantía la mercancía objeto de reserva. Está obligado a asegurar nuestros derechos en la reventa abonada en cuenta de la mercancía objeto de reserva.
29. En caso de incumplimiento de las obligaciones del cliente, especialmente en caso de retraso en el pago, tenemos derecho a rescindir el contrato o a retirar la mercancía tras la expiración infructuosa de un plazo de gracia razonable concedido al cliente para el cumplimiento de dichas obligaciones; las disposiciones legales sobre la superfluidad de la fijación de un plazo no se verán afectadas. El cliente está obligado a entregar la mercancía.

Tenemos derecho a rescindir el contrato, en caso de solicitud de incoación de un procedimiento de insolvencia de los bienes del cliente.
30. Cualquier procesamiento o tratamiento de la mercancía objeto de reserva se realizará siempre por el cliente en nuestro nombre. Si la mercancía objeto de reserva se procesa o se mezcla de manera inseparable con otros objetos que no nos pertenezcan, adquiriremos la copropiedad del nuevo artículo en la proporción del valor de la factura de la mercancía objeto de reserva con respecto a los otros objetos procesados o mezclados en el momento del procesamiento o la mezcla. Si nuestra mercancía se combina con otros objetos móviles para formar un artículo unitario o si se mezcla con dichos objetos de manera inseparable y el otro artículo se contempla como elemento principal, el cliente nos cederá la copropiedad proporcional, siempre que el elemento principal le pertenezca. El cliente custodiará la propiedad o copropiedad para nosotros de manera gratuita. El

artículo formado por el procesamiento o por la combinación o mezcla estará sujeto a las mismas condiciones que la mercancía objeto de reserva.

31. Todas las deudas y derechos procedentes de la venta de mercancías que estén sujetas a nuestro derecho de propiedad, se nos cederán por el cliente como garantía. Por la presente, aceptamos la cesión.
32. El cliente debe informarnos inmediatamente de cualquier medida de ejecución judicial por parte de terceros respecto de la mercancía objeto de reserva, de las deudas que se nos hayan cedido o de otras garantías, para lo cual deberá entregarnos toda la documentación necesaria para la intervención. Esto también es válido para perjuicios de cualquier otro tipo.
33. Si el valor de las garantías existentes excede el de las deudas garantizadas en más del 20 % en su totalidad, estaremos obligados a liberar garantías de nuestra elección a petición del cliente.
34. Solo se admitirán las devoluciones que hayamos aceptado por adelantado con un descuento mínimo del 20 % sobre el precio de compra.

Reclamación por mercancía defectuosa/vicios

35. La naturaleza de la mercancía se determina exclusivamente por la información que facilitamos en nuestros catálogos o en la oferta o por las especificaciones técnicas expresamente acordadas por escrito con el cliente en cada caso concreto. Si tenemos que realizar la entrega conforme a los dibujos, las especificaciones, las muestras, etc., de nuestro cliente, será este quien asuma el riesgo de la idoneidad del fin de utilización previsto. El momento de la cesión de riesgos según la cifra 22 será determinante para el estado conforme al contrato de la mercancía.
36. El cliente o, en el caso de triangulación de envíos, sus compradores, deberán inspeccionar nuestra mercancía inmediatamente tras su llegada para comprobar que es correcta e idónea, incluso en el caso de entrega según muestra, y deberán reclamar sin demora, por escrito y de manera concreta cualquier entrega defectuosa, incorrecta o en cantidad excesiva/insuficiente; los vicios no evidentes deberán reclamarse sin demora tras detectarse. En el caso de entregas defectuosas o incorrectas, se prohíbe su procesamiento o el mecanizado y la reventa. A más tardar después de dos semanas —para vicios evidentes tras la llegada de la mercancía, para vicios no evidentes, tras detectarse—, la mercancía será considerada como aceptada, siempre que hasta ese momento no hayamos recibido una reclamación por mercancía defectuosa por escrito y de manera concreta.
37. Si se ha acordado una recepción formal de la mercancía o una comprobación de la primera muestra, se excluye la reclamación de defectos que el cliente hubiera podido detectar en la recepción o la comprobación de la primera muestra.
38. No asumiremos ningún tipo de responsabilidad por defectos causados por un transporte inadecuado, un almacenamiento o un uso inadecuados, un montaje incorrecto o por la puesta en marcha por parte del cliente o de terceros, por el desgaste normal o por una manipulación defectuosa o negligente, como tampoco lo haremos por las consecuencias de las modificaciones o los trabajos de reparación realizados por el cliente o por terceros sin nuestro consentimiento. Lo mismo será aplicable a los defectos que reduzcan el valor o la idoneidad de la mercancía, aunque sea de manera insignificante.

CONDICIONES GENERALES DE CONTRATACIÓN

39. Los derechos por vicios vencerán 12 meses tras la entrega. Esto no será aplicable en caso de que la ley prescriba plazos más largos, en particular para los defectos de una construcción y de una mercancía que se haya utilizado para una construcción conforme a su uso convencional y que haya causado la deficiencia de la misma.

40. Se nos dará la oportunidad de determinar el defecto reclamado. La mercancía objeto de reclamación se nos deberá devolver de inmediato cuando lo solicitemos; asumiremos los gastos de transporte si la reclamación por mercancía defectuosa está justificada. Si el cliente no cumple con esta obligación o si realiza modificaciones en la mercancía objeto de reclamación sin nuestro consentimiento, perderá cualquier derecho por vicios.

41. En caso de una reclamación por mercancía defectuosa justificada y dentro del plazo, decidiremos si realizar la mejora de la mercancía objeto de reclamación o la entrega de una mercancía de sustitución correcta.

42. Si no cumplimos estas obligaciones o no las cumplimos de acuerdo con el contrato en un plazo razonable, el cliente puede fijarnos un plazo final por escrito dentro del que deberemos cumplir con nuestras obligaciones. Tras la expiración infructuosa de este plazo, el cliente podrá exigir una reducción del precio, rescindir el contrato o efectuar por cuenta propia la mejora necesaria o solicitar a un tercero dicha mejora por nuestra cuenta y riesgo. El reembolso de los gastos queda excluido en la medida en que los gastos aumenten porque la mercancía se haya llevado a otro lugar después de nuestra entrega, a menos que esto corresponda al uso previsto de la mercancía.

43. El cliente tendrá derecho a interponer un recurso contra nosotros solo en la medida en que este no haya formalizado acuerdos con su comprador que excedan las reclamaciones legales por defectos. El alcance de los derechos de recurso está sujeto a la cifra 37, última frase.

Responsabilidad y otros derechos

44. Salvo que a continuación se indique lo contrario, quedan excluidas otras reclamaciones del cliente contra nosotros. Esto es especialmente aplicable a las reclamaciones por daños y perjuicios ocasionados por el incumplimiento de las obligaciones derivadas de las deudas y de una actuación no permitida. Por lo tanto, no seremos responsables de los daños que no se hayan producido en la mercancía suministrada. Tampoco asumiremos responsabilidad alguna por la pérdida de beneficios ni por otros daños en los bienes del cliente.

45. Las limitaciones de responsabilidad anteriormente mencionadas no serán aplicables en caso de dolo, de negligencia grave por parte de nuestros representantes legales o empleados directivos, como tampoco por incumplimiento culposo de las obligaciones contractuales esenciales. En caso de incumplimiento culposo de las obligaciones contractuales esenciales, asumiremos la responsabilidad exclusivamente por los daños razonablemente previsibles y contractuales típicos, a excepción de los casos de dolo o negligencia grave por parte de nuestros representantes legales o empleados directivos.

46. La limitación de responsabilidad no será válida para los casos para los que se asuma —de acuerdo con la ley de responsabilidad de productos— la responsabilidad por daños personales o materiales debidos a fallos en la mercancía suministrada. Tampoco será válida en caso de daños para la vida, la integridad

física o la salud, ni cuando falten características garantizadas, siempre y cuando dicha garantía tuviera por objeto proteger al cliente contra daños que no se produjeran en la propia mercancía suministrada.

47. No aceptaremos ningún tipo de responsabilidad por la información verbal, sobre todo por la información dada por teléfono, ni por los resultados de los cálculos del software de medición online, ya que esta información ni es vinculante, ni legalmente válida. Asumiremos la responsabilidad de cualquier tipo de indicación de planificación, asesoramiento, procesamiento u otras indicaciones única y exclusivamente cuando hayamos notificado al cliente nuestras sugerencias por escrito de manera vinculante en respuesta a su solicitud por escrito y en relación con un propósito específico conocido por nosotros. Aun así, el cliente estará obligado a comprobar —por cuenta propia o por parte de un experto— nuestras sugerencias incluyendo nuestra mercancía, con respecto a su idoneidad para el propósito específico previsto.

48. Siempre que nuestra responsabilidad esté excluida o limitada, esto también será válido para la responsabilidad personal de nuestro personal contratado, empleados, trabajadores, representantes legales y auxiliares ejecutivos.

49. Las disposiciones legales sobre el mérito probatorio permanecerán inalteradas.

Prescripción

50. Todos los derechos de suministro y prestación de servicios prescribirán 12 meses tras la fecha de la factura.

Fuerza mayor

51. Acontecimientos de fuerza mayor, conflictos laborales, disturbios, medidas oficiales, ausencia de entregas por parte de nuestros proveedores y otros acontecimientos graves imprevisibles e inevitables nos eximirán de nuestras obligaciones de cumplimiento mientras dure la perturbación y en la

medida de su efecto. Esto también será aplicable en caso de que dichos acontecimientos ocurran en un momento en el que estemos en demora, a menos que la demora sea atribuible a nosotros de manera intencional o a causa de una negligencia grave. Estaremos obligados a proporcionar la información necesaria sin demora dentro de lo razonable y a adaptar, de buena fe, las obligaciones mutuas a las nuevas circunstancias.

Derechos de la propiedad industrial y propiedad intelectual

52. La SPAX International GmbH & Co. KG (en lo sucesivo, «SPAX») es una empresa del grupo ALTENLOH, BRINCK & CO. «SPAX» o el grupo ALTENLOH, BRINCK & CO dispone de derechos de la propiedad industrial, así como de derechos de explotación y usufructo de los derechos de propiedad intelectual a nivel nacional e internacional (en lo sucesivo, «derechos de la propiedad industrial»), que se refieren a los elementos de unión, en especial a los tornillos, bits y accesorios de herramientas (en lo sucesivo, «objetos contractuales»). Un resumen de los derechos de la propiedad industrial puede consultarse en el horario comercial habitual de «SPAX» previa solicitud.

53. «SPAX» concede al cliente registrado por escrito un derecho no exclusivo gratuito, libremente revocable en todo momento y sencillo, limitado al correspondiente proyecto especificado, para utilizar los derechos de la propiedad industrial en Alemania exclusivamente en la presentación y la publicidad con fines de reventa comercial de los objetos contractuales, especialmente en sus propios catálogos o en su propio sitio web.

CONDICIONES GENERALES DE CONTRATACIÓN

54. Se prohíbe que se garanticen sublicencias a terceros, así como que se transmitan a terceros los derechos de usufructo concedidos. El cliente registrado tiene especialmente prohibido compartir con terceros los archivos de imágenes y otros archivos puestos a disposición por «SPAX». Si el cliente registrado tiene la intención de elaborar material publicitario a través de un tercero, el tercero tiene que solicitar el registro separado por escrito en «SPAX». El volumen y el contenido del derecho de usufructo concedido excepcionalmente al tercero con fines publicitarios del cliente registrado dependen del volumen y el contenido del derecho de usufructo del cliente registrado. El cliente registrado asume la responsabilidad frente a «SPAX» en cuanto a que el tercero ejercerá los derechos de usufructo que se le han otorgado exclusivamente en el volumen concedido.

55. El cliente registrado garantiza que utilizará los derechos de la propiedad industrial exclusivamente en las formas de representación que le haya especificado «SPAX». Indicará en todo momento que se trata de derechos de la propiedad industrial, sobre todo de marcas y de derechos de autor de «SPAX».

La indicación deberá realizarse exclusivamente del modo especificado y utilizado por «SPAX».

En especial los artículos contractuales se ofrecerán, anunciarán y venderán exclusivamente en los embalajes comerciales habituales y no de manera individual. Las ilustraciones tienen que contar con un índice de las fuentes. No pueden dotarse de un logotipo propio, de una marca de agua, un anagrama u otros que no se correspondan con las especificaciones de «SPAX». El cliente deberá evitar en su publicidad especialmente todo aquello que pueda llevar a terceros a suponer de manera errónea que el cliente pertenece al grupo empresarial «SPAX» o grupo ALTENLOH, BRINCK & CO. Si el cliente tiene dudas acerca del modo de utilización, consultará a «SPAX» por iniciativa propia.

56. El cliente registrado adquirirá exclusivamente productos originales «SPAX» con derechos de la propiedad industrial. Mediante la presentación de la documentación adecuada, nos demostrará que los objetos contractuales anunciados y vendidos por él son mercancía original de «SPAX», sin demora y sin necesidad de que se lo solicitemos. En este caso es suficiente con demostrar que los objetos contractuales se han adquirido a través de un mayorista con licencia de «SPAX».

57. El cliente informará a «SPAX» de inmediato si tiene conocimiento de la inscripción o el uso de derechos de la propiedad industrial por parte de terceros o si estos terceros utilizan ilustraciones que puedan confundirse con los derechos de la propiedad industrial. En caso de infracción de los derechos de la propiedad industrial por parte de terceros, «SPAX» tendrá libertad para tomar las medidas necesarias para hacer valer sus derechos de la propiedad industrial. El cliente no está autorizado a ejercer acciones por infracción en su propio nombre. Si la existencia de los derechos de la propiedad industrial se impugna por terceros mediante acciones o solicitudes de cancelación, «SPAX» puede decidir a su discreción defenderse de ello en caso necesario.

58. «SPAX» garantiza que, en el momento de formalizar el contrato, los derechos de la propiedad industrial están inscritos en el correspondiente registro de derechos de protección, en particular en el registro de marcas, así como que «SPAX» es titular de los derechos de explotación y usufructo en lo que respecta a los derechos de autor de las ilustraciones. «SPAX» siempre decidirá libremente, si los derechos de la propiedad industrial se mantienen o no durante la vigencia del presente contrato.

59. «SPAX» no garantiza que no se infrinjan derechos de terceros mediante la inscripción y/o el uso de los derechos de la propiedad industrial o de los derechos de autor. En el momento de la formalización del contrato, «SPAX» no tiene conocimiento de ningún derecho de terceros que pueda infringirse con la inscripción y/o el uso de los derechos de la propiedad industrial y los derechos de autor. El cliente exonera a «SPAX» de cualquier reclamación de terceros que se presenten contra «SPAX» —independientemente de los fundamentos jurídicos— en relación con los objetos contractuales y los derechos de la propiedad industrial, siempre que no exista dolo o negligencia grave.

60. El cliente asegura que la plataforma de Internet que gestiona, a través de la cual anuncia, ofrece y vende los objetos contractuales, cumple en todo momento con todas las disposiciones legales aplicables de su país de domicilio y, de no ser así, del país desde el cual realiza el pedido a «SPAX». En cualquier caso, serán aplicables exoneraciones de responsabilidad con respecto a «SPAX», tal como se describen en la anterior cifra 59, de la misma manera y en la misma medida. El cliente no perjudicará los derechos de la propiedad industrial por sí mismo ni apoyará perjuicios contra estos por parte de terceros. La presente disposición no es válida en los países en los que infrinja el derecho aplicable.

Lugar de cumplimiento, jurisdicción y derecho aplicable

61. Si en la confirmación del pedido no se indica lo contrario, el lugar de cumplimiento será nuestra sede empresarial.

62. Para todos los litigios, incl. procesos documentales, la jurisdicción será la sede de la parte demandada.

63. La relación contractual está sujeta únicamente al derecho de la República Federal de Alemania.

Se excluye la aplicación de la Convención de las Naciones Unidas del 11 de abril de 1980 sobre los contratos de compraventa internacional de mercaderías, CNUCIM (CISG; «Wiener Kaufrecht»).

Cláusula de salvaguardia

64. Los pactos alcanzados en el presente acuerdo corresponden al entendimiento de ambas partes. Si una de las disposiciones es contraria a los derechos vigentes, se acuerda que la cláusula será sustituida por otra que se acerque más a lo que se pretendía y que cumpla con los requisitos legales.

Versión de enero de 2022