

Virutex[®]

CATÁLOGO GENERAL 2022|2023

 MENGUAL[®]

ADN
PROFESIONAL



CATÁLOGO GENERAL



La utilización de la más moderna tecnología y la aplicación de estrictos controles de calidad, en los procesos de diseño y fabricación, nos permite presentar una amplia gama de maquinaria para la madera: Precisa, Sólida y Segura.



www.virutex.com



índice

CEPILLOS | 6 - 14

- Cepillos garlopa | 6 - 7
- Cepillos | 7 - 8
- Cepillos de achaflanar cantos | 8
- Cepillos de perfilar cantos | 9 - 10
- Cepillos enrasador de cantos | 11
- Cepillos de curvas | 12
- Cepillos lijadores | 13 - 14



LIJADORAS | 15 - 25

- Lijadoras de banda | 15
- Lijadoras orbitales | 16
- Mini-lijadoras orbitales y rotorbitales | 17 - 18
- Lijadoras rotorbitales | 19 - 20
- Lijadoras de paredes | 21
- Satinadoras | 22
- Lijadoras de disco y Amoladoras | 23
- Abrasivos | 24 - 25



FRESADORAS | 26 - 55

- Fresadoras perfiladoras | 26 - 30
- Fresadoras tupí | 31 - 35
- Accesorios para fresadoras tupís | 36 - 41
- Fresadora ensambladora | 42 - 46
- Fresadora perniadora | 47
- Fresadoras para materiales sintéticos | 48 - 50
- Fresas profesionales y herramientas | 51 - 55



INSTALACIÓN Y RESTAURACIÓN DE PUERTAS Y VENTANAS | 56 - 69

- Recortadoras de marcos | 56 - 58
- Fresadora de herrajes | 59 - 60
- Portaplantillas para la realización de encajes para herrajes | 61
- Cabezal para la realización de encajes sin plantilla | 62
- Recortador de esquinas en encajes para herrajes | 62
- Accesorios para la manipulación de puertas | 62 - 63
- Fresadora de cajeados | 64 - 65
- Portaplantillas para la realización de cajeados | 65
- Plantilla para la colocación de cercos y tapajuntas | 66
- Fresadoras ranuradoras | 67 - 68
- Juntas aislantes | 69



INSTALACIÓN DE PARQUETS 70 - 71

- Recortadora | 70
- Fresadora enrasadora de esquinas | 71



MÁQUINAS A BATERÍA | 72 - 75

- Taladro percutor | 72
- Taladro atornillador | 72
- Sierra caladora | 73
- Sierra sable | 73
- Sierra circular | 74
- Fresadora | 74
- Accesorios | 75



SISTEMAS DE SUJECCIÓN ACCESORIOS PROFESIONALES 92 - 98

- Sistemas de sujeción | 92 - 96
- Plantilla multiguía | 97
- Mordaza | 98
- Multiguía para ensamblajes por espigas | 98
- Llave enderezar bisagras | 98



SIERRAS | 76 - 87

- Tronzadoras abatibles | 76 - 81
- Copiador de ángulos | 82
- Mesa transportable | 82
- Sierra de incisión | 83 - 84
- Sierras circulares | 85
- Sierras caladoras | 86
- Equipo de cortes paralelos | 87



CORTADORAS DE LAMINADOS 99 - 101

- Cizalla | 99
- Cortadoras de laminados | 99 - 100
- Cizalla para perfiles de PVC | 101



APLACADO DE CANTOS ENCOLADORAS MANUALES PISTOLA DECAPADORA | 102 - 127

- Aplacadoras de cantos estacionarias | 102 - 113
- Pre-encoladoras de cantos | 114 - 115
- Aplacadoras de cantos portátiles | 116 - 122
- Pistola decapadora | 122
- Perfiladores y rascadores manuales | 123
- Retestadores manuales | 124 - 125
- Encoladoras manuales | 126 - 127
- Prensor encolados | 127



ASPIRADORES | 88 - 91

- Aspiradores profesionales | 88 - 91



Descripción pictogramas



Doble aislamiento



Regulación electrónica de la temperatura



Expulsión de virutas canalizada



Dispositivo electrónico que mantiene constante el número de revoluciones



Supresor radioeléctrico



Freno del portacuchillas



Cuchillas reversibles y recambiables



Maletín de transporte



Arranque suave



Interruptor de seguridad



Regulación del movimiento pendular



Cambio rápido sierras de calar



Regulación electrónica de la velocidad



Toma para aspiración externa



Abrasivos con cierre de cardillo



Embrague electrónico



Aspiración del polvo



Adaptable a abrasivos estándar



LÍDER EN MÁQUINAS Y HERRAMIENTAS PARA LA MADERA

Desde nuestra aparición en el mercado, en 1962, nos hemos distinguido por crear una maquinaria dotada de la más moderna tecnología y bajo los más estrictos controles de calidad. Herramientas robustas, seguras, fiables y precisas que cubren las más altas expectativas de los profesionales de la madera y nos han situado a la cabeza del sector.

Nuestra empresa cuenta con más de 2.000 distribuidores en España y desde sus inicios se caracteriza por una clara vocación internacional, estando presentes en los cinco continentes.

Asimismo, acudimos a las más destacadas ferias profesionales del sector de la madera de todo el mundo, lo que nos permite consolidar nuestra apuesta por la calidad y las últimas tecnologías del mercado.

En Virutex nunca dejamos de crecer. Contamos con una planta ubicada en Rubí (Barcelona), que alberga las secciones de fundición de aluminio y termoplásticos propia, y secciones de prensado y conformación de elementos de chapa con tecnología láser. La planta de Barcelona alberga las cadenas de montaje, los almacenes, el departamento de I+D y las oficinas generales.



El hecho de fabricar la mayor parte de las piezas que incorporan nuestras máquinas nos permite iniciar nuestro riguroso control de calidad en la selección de los componentes básicos, que se extiende a todos los procesos. Sistemas tecnológicamente avanzados y centros de control numérico nos ofrecen como resultado piezas de gran precisión y calidad. Nuestros motores son comprobados antes de su ensamblado en las máquinas y, tras el ensamblaje todas las máquinas se prueban en cámaras insonorizadas especiales para comprobar su perfecto funcionamiento. Algunas muestras también son recogidas al azar para someterlas a las pruebas de durabilidad más exigentes.

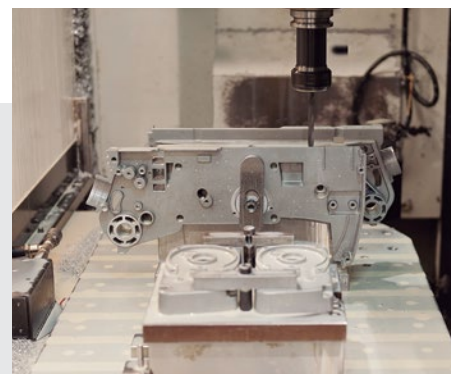



APOSTAMOS POR LA INNOVACIÓN Y LA TECNOLOGÍA

Nuestros técnicos cualificados cuentan con los más modernos laboratorios y los más avanzados sistemas para diseñar y ensayar las nuevas máquinas, así como para perfeccionar las existentes, cumpliendo las más estrictas normativas en materia de calidad y seguridad.

En Virutex diseñamos y fabricamos íntegramente nuestras máquinas, lo que constituye un elemento diferenciador de la compañía. Bajo el convencimiento de que nuestros productos deben ser un referente de calidad y seguridad, nuestros procesos no escatiman ni un minuto de tiempo, costes y tecnología en lograr estos fines.

El resultado es una gama de productos caracterizados por su gran durabilidad y resistencia. Máquinas precisas, seguras,

fáciles de usar, con una excelente relación calidad-precio y con el respaldo que proporciona la garantía de un producto "Made in Spain" de fabricación 100% española.





GR120P | Cepillo garlopa

Cepillo garlopa dotado de una base de 442 mm de largo y perfectamente equilibrado, está especialmente diseñado para trabajos de enderezado de puertas u otras piezas de madera, además de las aplicaciones propias de un cepillo profesional. Dotado de arranque suave que evita la brusquedad en la puesta en marcha, interruptor de seguridad con enclavamiento apto para diestros y zurdos, dispositivo electrónico que mantiene la velocidad de corte constante si aumenta la carga de trabajo y embrague electrónico el cual detiene la máquina si el portacuchillas queda bloqueado.

Con sistema de frenado del portacuchillas (patentado) y escuadra lateral de gran precisión y fijación automática.

Diseño altamente ergonómico compatible para diestros o zurdos indistintamente.

Incluye cuchillas recambiables, desechables, de doble uso y de metal duro.

Cuchillas

2031082 Juego 2 soportes con cuchillas rústicas A.R. de 3 mm reversibles.
2031079 Juego 2 cuchillas rústicas A.R. de 3 mm reversibles.



Regulador de pasada con enclavamiento automático en pasos de 0,2 mm.



Palanca para la selección del lado de salida de viruta. Toma para aspiración externa a ambos lados.



Zapata de apoyo que evita el riesgo de dañar las superficies al dejar el cepillo en reposo.

Guía horizontal desplazable para el cepillado de solapes de 0 a 1 mm.

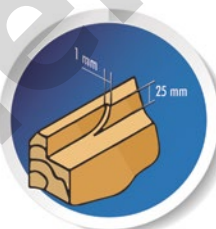

En el cepillado de solapes, el GR120P es el único Cepillo, además de CE120P, que permite un cepillado lateral de hasta 1 mm y una altura de corte máxima de 25 mm.

Incluye maletín de transporte.

Accesorios opcionales

2000150 Base cepillo
2045381 Escuadra micrométrica para cepillados inclinados a distintos grados.
6446073 Tubo flexible para aspiración externa 2,25 m.
1746245 Tubo flexible para aspiración externa 5 m.



Escuadra micrométrica que permite realizar cepillados inclinados a distintos grados.

Características técnicas



Potencia	900 W
Ancho de corte	82 mm
Profundidad de corte	0-4 mm
Profundidad de galce máx.	25 mm
Velocidad portacuchillas	12.500/min
Peso	4,6 kg



CE24E | Cepillo garlopa

Cepillo garlopa para trabajos duros y exigentes con cuerpo totalmente de aluminio. Incluye cuchillas recambiables, desechables, de doble uso y de metal duro. Su base, perfectamente equilibrada, tiene una longitud de 455 mm. Equipado con toma para aspiración externa.

Incluye maletín de transporte.



Equipado con toma para la conexión a un aspirador.



Escuadra micrométrica que permite realizar cepillados inclinados a distintos grados.



Base fijable al banco de trabajo, para utilizar el cepillo de forma estacionaria (opcional).

Accesorios opcionales

- 2250012 Base Cepillo
- 2200018 Escuadra micrométrica.
- 6446073 Tubo flexible para aspiración externa 2,25 m.
- 1746245 Tubo flexible para aspiración externa 5 m.

Cuchillas

- 3540118 Juego 2 cuchillas reversibles M.D.
- 3531019 Juego 2 cuchillas reversibles A.R.
- 3599101 Juego 2 soportes cuchillas reversibles

CE120P | Cepillo

Su cuidado diseño altamente ergonómico se traduce en un manejo cómodo y equilibrado que garantiza un alto nivel de confort y precisión, siendo además compatible para diestros o zurdos indistintamente. Dotado de sistema de frenado del portacuchillas, zapata de apoyo, doble regulación y otras muchas prestaciones. Incluye cuchillas recambiables, desechables, de doble uso y de metal duro. Su base, perfectamente equilibrada, tiene una longitud de 316 mm. Equipado con toma para aspiración externa.

Opcionalmente disponible con maletín

Accesorios opcionales

- 2000150 Base cepillo
- 2045381 Escuadra micrométrica.

Cuchillas

- 2031082 Juego 2 soportes con cuchillas rústicas A.R. de 3 mm reversibles.
- 2031079 Juego 2 cuchillas rústicas A.R. de 3 mm reversibles.



Patín lateral regulable para gaces o rebajos hasta 25 mm.



Palanca para la selección del lado de salida de viruta y conexión a un aspirador.



Base fijable al banco de trabajo, para utilizar el cepillo de forma estacionaria (opcional).

Características técnicas

Potencia	1.200 W
Ancho de corte	80 mm
Profundidad de corte	0-3 mm
Profundidad de galce máx.	22 mm
Velocidad portacuchillas	13.100/min
Peso	6 kg



Características técnicas

Potencia	750 W
Ancho de corte	82 mm
Profundidad de corte	0-4 mm
Profundidad de galce máx.	25 mm
Velocidad portacuchillas	13.000/min
Peso	3,8 kg





CE35E | Cepillo

Cepillo profesional potente y ligero. Ideal para trabajos dentro y fuera del taller. Incluye cuchillas recambiables, desechables de doble uso y de metal duro. Su base, perfectamente equilibrada, tiene una longitud de 290 mm.

Equipado con toma para aspiración externa.



Ideal para trabajos dentro y fuera del taller.



Base fijable al banco de trabajo, para utilizar el cepillo de forma estacionaria (opcional).



Opcionalmente disponible también con maletín.

Accesorios opcionales

3500053 Base cepillo
6446073 Tubo flexible para aspiración externa 2,25 m.
1746245 Tubo flexible para aspiración externa 5 m.

Cuchillas

3540118 Juego 2 cuchillas reversibles M.D.
3531019 Juego 2 cuchillas reversibles A.R.
3599101 Juego 2 soportes cuchillas reversibles

CE89E | Cepillo de achaflanar

Cepillo de achaflanar profesional y potente, especialmente diseñado para el achaflanado de cantos en objetos u obras de madera. Incluye cuchillas recambiables de metal duro de doble uso que no precisan de ajuste.

Equipado con toma para aspiración externa y cable de alimentación eléctrica de 5 m.



Especialmente diseñado para el achaflanado de cantos.



Con maletín de transporte incluido

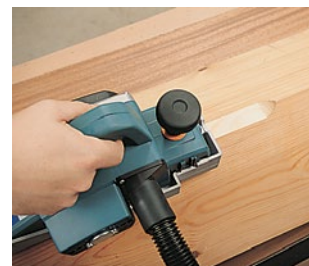

Equipado con toma para la conexión a un aspirador (opcional) externo.

Accesorios opcionales

8946107 Base cepillo
6446073 Tubo flexible para aspiración externa 2,25 m.
1746245 Tubo flexible para aspiración externa 5 m.

Cuchillas

3540118 Juego 2 cuchillas reversibles M.D.
3531019 Juego 2 cuchillas reversibles A.R.
3599101 Juego 2 soportes cuchillas reversibles



Base fijable al banco de trabajo, (opcional).

Características técnicas

Potencia	700 W
Ancho de corte	80 mm
Profundidad de corte	0-3 mm
Profundidad de galce máx.	11 mm
Velocidad portacuchillas	16.500/min
Peso	3,2 kg



Características técnicas

Potencia	700 W
Profundidad de corte	0-12,5 mm
Ancho de corte a 90°	25 mm
Velocidad portacuchillas	16.500/min
Peso	3,3 kg



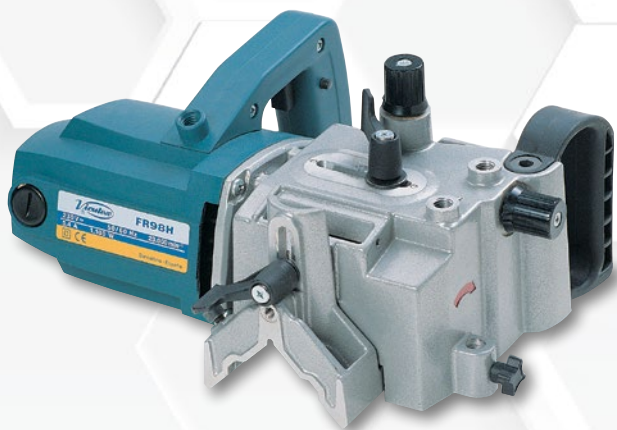

FR98H | Cepillo para perfilar cantos

Diseñado para el perfilado de cantos de largueros y traviesas, así como el modelado de artesanados en techo real. El FR98H va equipado de origen con dos juegos de cuchillas y sus respectivos portacuchillas, para el chaflanado o moldurado de cantos. Empleando las cuchillas opcionales de distintos radios y perfiles pueden obtenerse una gran variedad de acabados sobre el canto. La anchura del perfil generado, recto o moldurado, es regulable de 0 a 40 mm. El Patin de guía donde se apoya la pieza a perfilar, es desplazable respecto a la cuchilla, lo que hace posible generar perfiles distintos sobre un canto, según la zona de la cuchilla sobre la que se trabaje. Dispone de dos empuñaduras auxiliares, una paralela a la principal y a su mismo nivel, que permite trabajar con comodidad, sobre largueros y elementos verticales y un pomo superior, con dos posiciones opcionales, para el trabajo en superficies horizontales, permitiendo con ello en ambos casos, una perfecta y cómoda sujeción de la máquina con las manos. La máquina está dotada de arranque suave electrónico y de interruptor de seguridad, con bloqueo a la conexión, para evitar toda puesta en marcha indeseada. Además también incorpora una toma para la conexión a un aspirador y cable de alimentación eléctrica de 5 m.



Cómoda sujeción de la máquina



Copiador de radios opcional. Posibilidad de perfilar el canto en radio (R=5, 10 ó 15), usando las cuchillas de radios ref. 9841005.



Base trabajar en posición invertida. Ref. 9800050 (Opcional).

Tipos de perfil



Cuchillas y portacuchillas (incluidas de origen)

Ref.	Descripción
9841004	Juego 2 cuchillas M.D. rectas reversibles
9845239	Portacuchillas recto
9841006	Juego 2 cuchillas M.D. molduras
9845273	Portacuchillas molduras

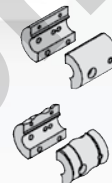

Cuchillas y portacuchillas (opcionales)

Ref.	Descripción
9841005	Juego 2 cuchillas M.D. 1/4 R=5, 10 y 15
9845270	Portacuchillas 1/4 R=5, 10 y 15
9841010	Juego 2 cuchillas M.D. 1/4 R=25
9845271	Portacuchillas 1/4 R=25
9841011	Juego 2 cuchillas M.D. 1/2 R=4,5 y 7
9845272	Portacuchillas 1/2 R=4,5 y 7

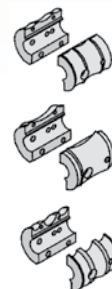

Cuchillas y portacuchillas (opcionales)

Ref.	Descripción
9841012	Juego 2 cuchillas M.D. R=25
9845332	Portacuchillas R=25
9841013	Juego 2 cuchillas M.D. R=20/90°
9845333	Portacuchillas R=20/90°
9841014	Juego 2 cuchillas M.D. R=10 y 10
9845334	Portacuchillas R=10 y 10
9841015	Juego 2 cuchillas M.D. R=5, 20 y 5 180°
9845335	Portacuchillas R=5, 20 y 5 180°
9841016	Juego 2 cuchillas M.D. R=-20
9845336	Portacuchillas R=-20
9841017	Juego 2 cuchillas M.D. R=-7,7,7 y-7
9845337	Portacuchillas R=-7,7,7 y-7

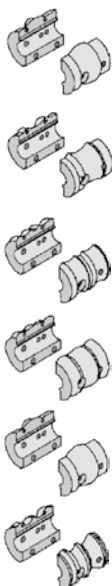

Características técnicas

Potencia	1.300 W
Ancho de corte max.	40/20 mm
Velocidad en vacío	23.000/min
Diámetro paso max. cuchillas	49 mm
Peso	4,9 kg

Accesorios opcionales

9800150 Copiador de radios para la realización de chaflanes rectos, sobre piezas con curvas circulares exteriores.

6446073 Tubo flexible para aspiración externa 2,25 m.

1746245 Tubo flexible para aspiración externa 5 m.

Tipos de perfil FR98H

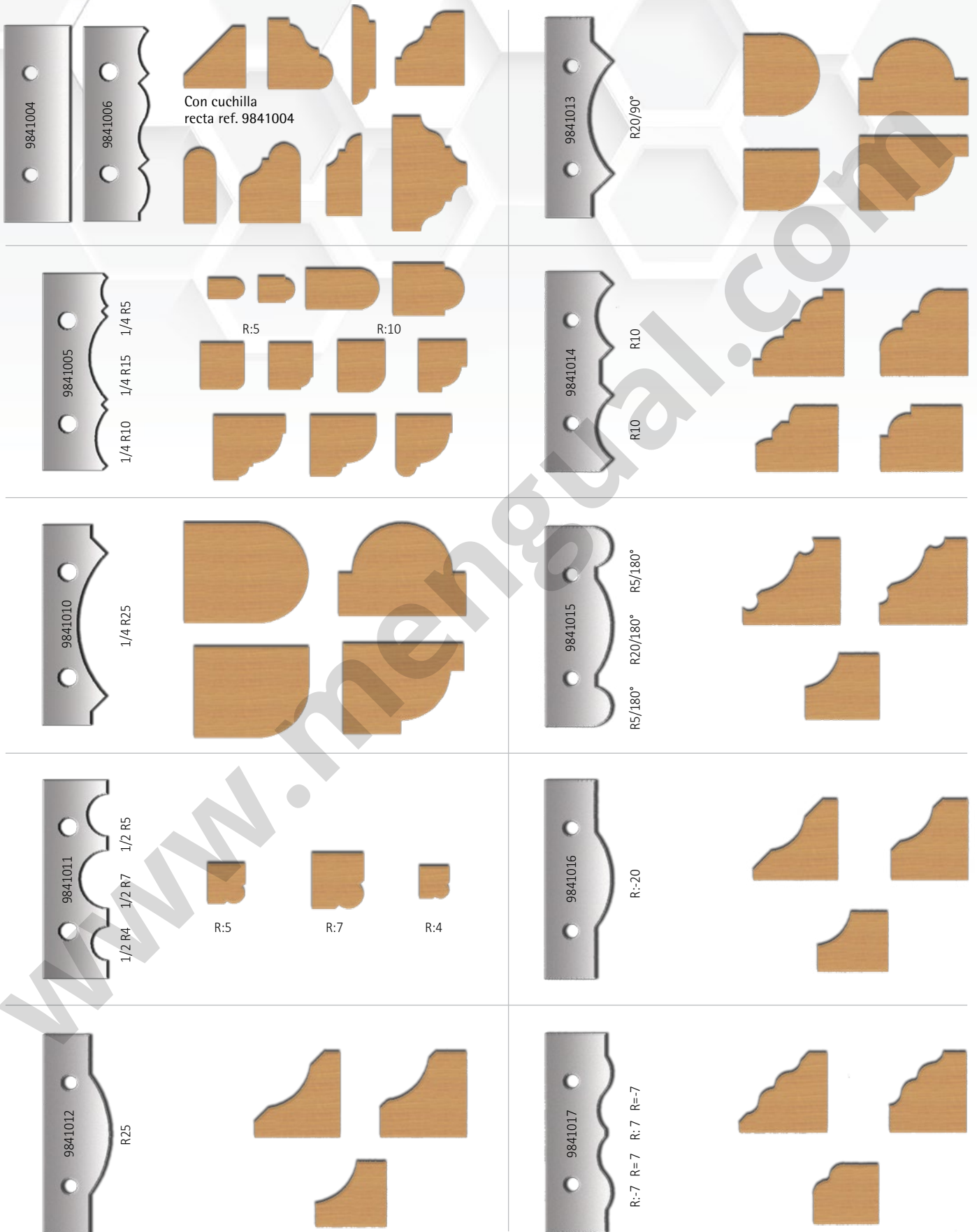

Tamaño cuchillas reducido a un 75% del original
Tamaño perfiles reducido a un 25% del original



Vídeo



CE53S | Cepillo enrasador

Cepillo específico para la realización de trabajos de enrasado en la fabricación de muebles. Ideal para el enrasado de listones en los cantos. Dispone de una gran superficie de apoyo, lo que permite trabajar con mayor comodidad y seguridad. El corte es preciso y fácilmente regulable.

Base regulable en altura respecto al plano de corte del portacuchillas. Incluye cuchillas recambiables de metal duro de doble uso que no precisan de ajuste.

Potente motor de 1.300 W.

Freno mecánico del portacuchillas.

Equipada con toma para aspiración externa.



El corte es preciso y fácilmente regulable.



Equipado con toma para la conexión a un aspirador



Enrasado de superficies sintéticas (ej. Corian®)

Accesorios opcionales

6446073 Tubo flexible para aspiración externa 2,25 m.

1746245 Tubo flexible para aspiración externa 5 m.

Cuchillas

5346072 Juego 2 cuchillas reversibles M.D.

5399059 Juego 2 soportes cuchillas reversibles



El CE53S es muy eficaz en el enrasado de esquinas, ya sean éstas en ángulo o radio.



El corte es preciso y fácilmente regulable.

En la realización de enrasados sobre superficies de madera o sintéticas, destaca su efectividad en el enrasado de cantos, donde su perfecto acabado permite integrar las dos superficies a la perfección.



Acabados perfectos en el enrasado de superficies sintéticas.

Características técnicas

Potencia	1.300 W
Ancho de corte	55 mm
Altura de enrasado ajustable de	5-0 mm
Velocidad portacuchillas	10.000/min
Freno mecánico del portacuchillas	
Peso	6,5 kg





CE96H | Cepillo de curvas

Cepillo profesional para superficies curvas, cóncavas o convexas, siendo también posible trabajar sobre superficies planas. Ideal para trabajos en astilleros, tonelería, carpintería de obra y cualquier aplicación que requiera cepillados curvos. Su ligereza hace de ella una máquina apta para trabajos dentro y fuera del taller. Incorpora cuchillas recambiables, desechables de doble uso y de metal duro, que no precisan ajuste. Equipado con toma para aspiración externa.

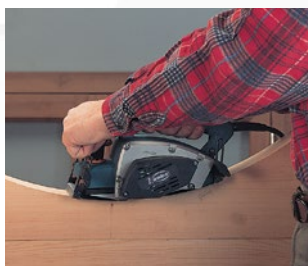

Cepillado de superficies cóncavas.



Cepillado de superficies convexas.



Trabajos de mantenimiento en astilleros.

Maletín de transporte incluido.



Accesorios opcionales

Cuchillas para acabado rústico

2031086 Juego de dos cuchillas corte de "azuela" A.R. y dos soportes fijación

2031087 Juego de dos cuchillas corte de "azuela" A.R.



Accesorios opcionales

6446073 Tubo flexible para aspiración externa 2,25 m.

1746245 Tubo flexible para aspiración externa 5 m.

Cuchillas

3540118 Juego 2 cuchillas reversibles M.D.

3531019 Juego 2 cuchillas reversibles A.R.

3599101 Juego 2 soportes cuchillas reversibles



Acabado rústico.

Acabado a la "azuela"

Ideal para realizar de forma fácil y sencilla, un acabado rústico en vigas, postes, tableros o cualquier otra superficie en madera maciza, utilizando las cuchillas convexas opcionales. La capacidad de regulación de la máquina permite la posibilidad de obtener un aspecto más o menos pronunciado en función de la profundidad de corte regulada.



Características técnicas

Potencia	700 W
Ancho de corte	80 mm
Profundidad de corte	0-3 mm
Radio cóncavo mínimo	450 mm
Radio convexo mínimo	400 mm
Velocidad portacuchillas	16.500/min
Peso	3,2 kg



Vídeo



CE223X | Cepillo DUO

El DUO supone un nuevo concepto de cepillo. Incorpora cabezales intercambiables para cuchilla helicoidal y rodillo lijador.

Pasa de ser un cepillo con cuchilla helicoidal a un cepillo lijador en segundos.

Con el cabezal para cuchilla helicoidal, proporciona un cepillado de gran calidad, sin marcas y menos ruidoso, gracias a las ventajas del corte oblicuo.

Ideal para trabajos de rehabilitación, el cabezal lijador puede usarse para extraer pinturas o barnices. Un clavo insertado en una superficie de madera, no supondrá ningún inconveniente y éste quedará lijado e igualado con el resto de la superficie.

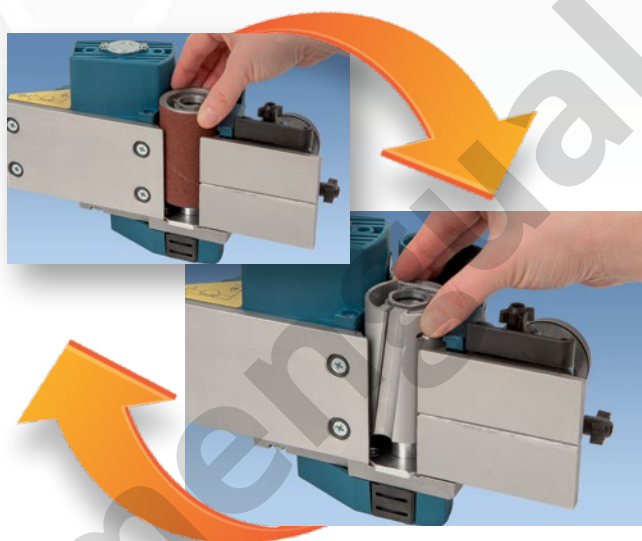

Su versatilidad le permite adaptarse a multitud de trabajos con un simple cambio de cabezal. Puertas o estantes, con riesgo de astillar la madera o de estropear el canto, ahora ya no suponen un problema.

Equipo estándar

Incorpora de origen dos cabezales: uno para cuchilla helicoidal y otro para rodillo lijador, con rodillo grano 50, escuadra lateral, maletín de transporte y está equipado con toma para aspiración externa.



El CE223X DUO se adapta a multitud de superficies gracias a su sistema dual.



Son muchas las aplicaciones realizables usando el cabezal lijador. Algunos ejemplos son: el enrasado de pastillas salva-nudos, cepillados sobre piezas compuestas de varias capas de diferentes materiales y de diferente dureza y textura, como módulos aislantes, la reparación de tablas de surf y embarcaciones, etc...

Accesorios opcionales

2346558 Cabezal para cuchillas de corte recto, recambiables, desechables y de doble uso.

6446073 Tubo aspiración 2,25 m.

1746245 Tubo aspiración 5 m.



Características técnicas

Potencia	700 W
Ancho de corte	80 mm
Profundidad de corte	0-3 mm
Profundidad de galce max.	11 mm
Velocidad en vacío	16.500/min
Profundidad de lijado por pasada	0 - 1 mm
Anchura rodillo abrasivo	81 mm
Peso	3,2 kg



Rodillos lijadores opcionales

2345510 Rodillo carborundum grano grueso (amarillo) g. 40

2345511 Rodillo carborundum grano medio (verde) g. 50

2345512 Rodillo carborundum grano fino (azul) g. 60

2345514 Rododillo óxido de circonio* grano fino (blanco) g. 60

(*) Para materiales duros

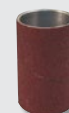

Vídeo



CE23N | Cepillo lijador

Extraordinaria rapidez y eficacia en el lijado y extracción de pinturas, barnices y resinas particularmente en grandes superficies planas incluidas las metálicas. Permite lijar y rebajar con un buen acabado, incluso materiales delicados o quebradizos que pueden dañarse o astillarse, usando un cepillo convencional. Equipado con toma para aspiración externa.



Es posible "cepillar" piezas, tales como estantes o puertas, sin astillar y sin estropear el canto.



Equipo estándar

Incluyen de origen maletín de transporte y rodillo lijador de grano 50 Carborundum.

Accesorios opcionales

3546021 Escuadra lateral
6446073 Tubo aspiración 2,25 m.
1746245 Tubo aspiración 5 m.



Excelentes para quitar pintura o barnices de puertas u otras superficies.

CE123N | Cepillo lijador curvo

De características similares al modelo CE23N, incorpora una base graduable, la cual se adapta fácilmente a superficies curvas, ya sean cóncavas o convexas. Es idóneo para trabajos en astilleros donde se trabaja sobre resinas con fibra de vidrio, de carbono y kevlar. Permite la eliminación de espesas capas de gelcoat y pintura.



Lijados en piezas compuestas de capas de diferentes materiales con distinta dureza y textura.



Equipo estándar

Incluye de origen maletín de transporte y rodillo lijador de grano 50 Carborundum.

Accesorios opcionales

3546021 Escuadra lateral
6446073 Tubo aspiración 2,25 m.
1746245 Tubo aspiración 5 m.



Adaptable a superficies curvas. Especialmente útil para trabajos en astilleros u otros talleres náuticos.

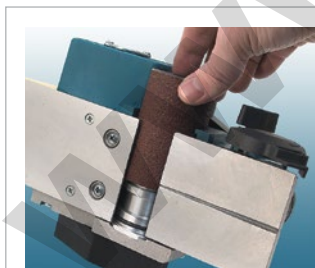

Rodillos lijadores para CE23N y CE123N

Sustitución de los rodillos lijadores sin herramientas.



Rodillos lijadores opcionales

2345510 Rodillo carborundum grano grueso (amarillo) g. 40
2345511 Rodillo carborundum grano medio (verde) g. 50
2345512 Rodillo carborundum grano fino (azul) g. 60
2345514 Rododillo óxido de circonio* grano fino (blanco) g. 60
(*) Para materiales duros

Características técnicas

Potencia	700 W
Velocidad en vacío	16.500/min
Profundidad de lijado por pasada	0 - 1 mm
Anchura rodillo abrasivo	81 mm
Peso	3,2 kg



Características técnicas

Potencia	700 W
Velocidad en vacío	16.500/min
Profundidad de lijado por pasada	0 - 1 mm
Anchura rodillo abrasivo	81 mm
Peso	3,2 kg





LB31E/LB31EA | Lijadoras de banda

Lijadora de gran rendimiento. Su gran superficie de lijado incrementa la productividad y permite un acabado sin surcos. Dispone de unos topes internos de carburo de tungsteno para evitar el deterioro de la carcasa por desplazamiento de la banda. Equipada con toma de aspiración externa. Modelo LB31EA con aspirador incorporado.



Gran superficie de lijado.



Modelo LB31E con toma para aspiración externa.



Mod. LB31EA con aspirador del polvo incorporado.

Accesorios opcionales

3300071 Aspirador para LB31E
6446073 Tubo flexible para aspiración externa 2,25 m.
1746245 Tubo flexible para aspiración externa 5 m.

AF11 | Lijadora de banda

Lijadora de gran rendimiento para enrasados y desbastes. Su gran superficie de lijado incrementa la productividad y permite un acabado sin surcos. Su motor trifásico de gran potencia le permite trabajar duro y sin problemas de mantenimiento. Dispone de unos topes internos de carburo de tungsteno para evitar el deterioro de la carcasa por desplazamiento de la banda. Equipada con toma para aspiración externa.



Lijado uniforme y sin surcos.



Equipado con toma para aspiración externa.

Accesorios opcionales

6446073 Tubo flexible para aspiración externa 2,25 m.
1746245 Tubo flexible para aspiración externa 5 m.

Características técnicas

Potencia	1.200 W
Dimensiones banda	690x100 mm
Superficie de lijado	175x100 mm
Velocidad banda	420 m/min
Peso	6,5 kg



Características técnicas

Potencia	900 W
Voltaje	220/380 V
Dimensiones banda	690x100 mm
Superficie de lijado	175x100 mm
Velocidad banda	327 m/min
Peso	9,7 kg





LR46L | Lijadora orbital

Lijadora orbital de gran rendimiento para pulidos y acabados. Potente y equilibrada permite realizar acabados de gran calidad que no necesitan retoques posteriores. Incorpora de origen plato de PUR, prácticamente irrompible.

Dotada de un nuevo sistema de protección total contra el polvo y aspiración integrada, que alarga la vida útil de los abrasivos. Su diseño ergonómico provisto de superficies antideslizantes y empuñadura delantera, garantiza un trabajo más cómodo y eficaz.

Permite el uso de abrasivos estándar.



Acabados de gran calidad que no necesitan retoques posteriores.



Dos sistemas de sujeción del abrasivo: mediante pinza o Velcro® (incluido de origen).



Accesorios opcionales

8646132 Centrador perforador de abrasivos. **A**

6446073 Tubo flexible para aspiración externa 2,25 m.



LRE46L | Lijadora orbital electrónica

Lijadora orbital electrónica de gran rendimiento para pulidos y acabados. De similares características que el modelo LR46L incluyendo además regulación electrónica de la velocidad. Incorpora de origen plato de PUR, prácticamente irrompible.

Dotada de un nuevo sistema de protección total contra el polvo y aspiración integrada, que alarga la vida útil de los abrasivos. Su diseño ergonómico provisto de superficies antideslizantes y empuñadura delantera, garantiza un trabajo más cómodo y eficaz.

Permite el uso de abrasivos estándar.



Acabados de gran calidad que no necesitan retoques posteriores.



Dos sistemas de sujeción del abrasivo: mediante pinza o velcro (incluido de origen).



Accesorios opcionales

8646132 Centrador perforador de abrasivos. **A**

6446073 Tubo flexible para aspiración externa 2,25 m.



Control electrónico de la velocidad.

Características técnicas

Potencia	370 W
Diámetro órbita	2 mm
Dimensiones base	115x208 mm
Velocidad en vacío	10.000/min
Oscilaciones	20.000/min
Peso	3 kg



Características técnicas

Potencia	370 W
Diámetro órbita	2 mm
Dimensiones base	115x208 mm
Velocidad en vacío	4.000-9.800/min
Oscilaciones	8.000-19.600/min
Peso	3 kg





LR284R | Lijadora orbital ligera

Ligera y equipada con un potente motor profesional, permite lijar sobre cualquier tipo de superficie. Su diseño ergonómico permite una perfecta sujeción de la máquina y una menor fatiga, gracias al perfecto equilibrado de la máquina, el cual reduce el nivel de vibraciones recibido por el usuario. Dotada de una base de poliuretano de extraordinaria duración que sobresale por toda la periferia, lo que permite lijar hasta los bordes o esquinas sin producir daños o arañazos. Esta característica y la altura óptima de la base, evitan el riesgo de que partes de aluminio puedan entrar en contacto con molduras u otros salientes. Las dimensiones de su base, 93x185 mm, la hacen especialmente idónea para el lijado de superficies estrechas que tengan molduras u otros elementos a los lados, como las puertas plafonadas. Incluye aspiración del polvo integrada a través de las perforaciones de la base.



Sólida base de aluminio con pinzas metálicas para una óptima sujeción del abrasivo.



Acabados de gran calidad en múltiples superficies.



Sujeción del abrasivo mediante Velcro® opcional (ref. 8499219)

Accesorios opcionales

- 8499219 Adaptador para abrasivos con velcro.
- 8445571 Centrador perforador de abrasivos.
- 6446073 Tubo flexible para aspiración externa.



LR84H/LRE84H | Minilijadoras orbitales

Minilijadora orbital, ligera y potente para pulidos y acabados. Diseño ergonómico para un menor cansancio y un óptimo acceso a los mandos. Incluye una base extra con punta delta, para abrasivos con Velcro®, ideal para el lijado de superficies de difícil acceso como: marcos, lijados al borde, persianas de librillo, etc... Aspiración del polvo integrada. Es posible su conversión en lijadora rotororbital, con el plato opcional.



Ideal para lijados y acabados de marcos u otras superficies.

Modelo LRE84H con control electrónico de la velocidad, que permite escoger la más adecuada a cada material.



Con la base delta, lijar en esquinas interiores resulta fácil y cómodo.



Accesorios opcionales

- 8499211 Base Velcro®
- 8445598 Plato rotororbital Velcro® ^A
- 8445232 Cent. perf. abrasivos ^B
- 6446073 Tubo flexible para aspiración externa 2,25 m.



Lijado de superficies de difícil acceso, como persianas de librillo, etc.

Características técnicas

Potencia	180 W
Diámetro órbita	2 mm
Dimensiones base	93x185 mm
Velocidad en vacío	12.500/min
Oscilaciones	25.000/min
Peso	1,5 kg



Características técnicas

Potencia	180 W
Diámetro órbita	2 mm
Dimensiones base	80x130 mm
Velocidad en vacío	LR84H 12.500/min - LRE84H 7.000-12.500/min
Oscilaciones	LR84H 25.000/min - LRE84H 14.000-25.000/min
Peso	1,5 kg





LRT84H | Multilijadora

Multilijadora LRT84H, orbital y rotorbital en una sola máquina, ligera y potente. Diseño ergonómico: menor cansancio y óptimo acceso a los mandos. Como orbital incluye base extra con punta delta y Velcro®, ideal para superficies de difícil acceso: marcos, lijados al borde, persianas de librillo, etc... Como rotorbital combina los dos movimientos: rotativo y orbital, por lo que las superficies quedan lisas y sin marcas realizando desbastes con rapidez. Incluye plato para discos abrasivos con Velcro®. Control electrónico de la velocidad, para elegir la más adecuada a cada material. Sistema de freno del plato que evita la sobre-aceleración en vacío.

Aspiración del polvo integrada.



Utilizando la base con punta en delta, el lijado de difícil acceso resulta fácil y cómodo.



Como rotorbital combina los dos movimientos: Rotativo y Orbital.



A

Accesorios opcionales

8445232 Cent. perf. abrasivos **A**
6446073 Tubo flexible para aspiración externa 2,25 m.



Opcionalmente disponible también con maletín.

RTE84H | Minilijadora rotorbital

Minilijadora rotorbital electrónica para pulidos y acabados de gran calidad. Ligera y potente, es óptima para trabajos sobre cualquier tipo de superficie. Combina los dos movimientos: rotativo y orbital, gracias a lo cual las superficies trabajadas quedan lisas y sin marcas realizando trabajos de desbaste con gran rapidez. Diseño ergonómico para un menor cansancio y un óptimo acceso a los mandos. Incluye plato para discos abrasivos con velcro. Dispone de control electrónico de la velocidad, lo que permite elegir la más adecuada a cada material. Sistema de freno del plato que evita la sobre-aceleración en vacío. Aspiración del polvo integrada a través de las bases perforadas.



Las superficies trabajadas quedan lisas y sin marcas.



Orificios de aspiración diseñados para permitir la utilización de abrasivos estándar con velcro.



Dispone de control electrónico de la velocidad.

Accesorios opcionales

6446073 Tubo flexible para aspiración externa 2,25 m
1746245 Tubo flexible para aspiración externa 5 m.

Características técnicas

Potencia	180 W
Diámetro órbita	2 mm
Dimensiones base	80 x 130 mm
Diámetro de disco	125 mm
Velocidad en vacío	7.000-12.500/min
Oscilaciones	14.000-25.000/min
Peso	1,5 kg



Características técnicas

Potencia	180 W
Diámetro órbita	2 mm
Diámetro de disco	125 mm
Velocidad en vacío	7.000-12.500/min
Oscilaciones	14.000-25.000/min
Peso	1,4 kg





RTE146L / RTE46L | Lijadora rotorbital

Lijadoras rotoorbitales de gran rendimiento para pulidos y acabados de gran calidad, ideales para barnizados y esmaltados posteriores. Combina los dos movimientos: rotativo y orbital, gracias a lo cual las superficies trabajadas quedan lisas y sin marcas, realizando trabajos de desbaste con gran rapidez. Dotadas de un nuevo sistema de protección contra el polvo y aspiración integrada que permiten el uso de abrasivos y platos estándar. Su diseño ergonómico provisto de superficies antideslizamiento, garantiza un trabajo más cómodo y eficaz. Disponen de regulación electrónica de la velocidad y sistema de frenado del plato que evita la sobre aceleración en vacío.



Acabados de gran calidad.



Orificios de aspiración adaptables a la mayor parte de abrasivos estándar.

Disponibles con dos tipos de órbita: mod. RTE146L con órbita de 4 mm, para lijados finos y muy finos, ideal para esmaltados posteriores; mod. RTE46L con órbita de 7 mm, para lijados intermedios y finos, con mayor capacidad de rectificación.

Plato de origen

4645093 Plato duro Ø 150 mm (velcro)

Accesorios opcionales

6446073 Tubo flexible para aspiración externa 2,25 m

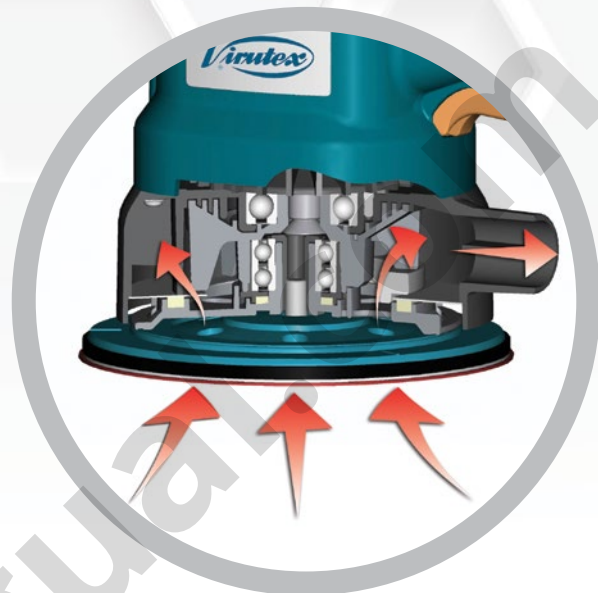

Protección total anti-polvo

Los modelos RTE46L, RTE146L, RT188VJ, LR46L y LRE46L están dotados de un nuevo y eficaz sistema de protección «estanco» contra el polvo, el cual evita que éste penetre en los rodamientos, evitando los efectos negativos que el polvo tiene sobre las máquinas.

El cambio de plato se realiza con gran facilidad y sin necesidad de herramientas, gracias al botón de bloqueo que incorporan.



Ambos modelos incorporan regulación electrónica de la velocidad, para una mejor adaptación a los trabajos a realizar.

Características técnicas

Potencia	350 W
Diámetro órbita RTE146L	4 mm
Diámetro órbita RTE46L	7 mm
Diámetro de disco	150 mm
Velocidad en vacío	4.000-8.000/min
Peso	2,6 kg



DUAL MODE



Orbital - Rotorbital

NOVEDAD



Video



RT188VJ | Lijadora rotorbital

Ideal para trabajos de lijado y pulido de superficies de madera o metálicas. Potente motor de 900 W con control electrónico de la velocidad y arranque suave. La combinación del movimiento orbital y giratorio sensible a la presión, permite el desbaste de materiales y el pulido final. Su órbita de 5 mm asegura una gran calidad en lijado permitiendo tratamientos finales como barnizados, lacados o pinturas. La regulación electrónica de la velocidad le permite adaptarse al lijado de los materiales más diversos en las condiciones más idóneas. Es una máquina profesional de gran robustez con carcasa de engranajes de aluminio recubierta de otra de plástico. Dispone de múltiples sistemas de agarre ergonómico como sujeción superior con Soft Grip y la empuñadura lateral que puede montarse en ambos lados de la máquina. Además, su diseño equilibrado garantiza una mínima transmisión de vibraciones a las manos de operario. Equipada de origen con protector de disco y plato blando para discos abrasivos con velcro. Potente aspiración incorporada.

Accesorios opcionales

6446073 Tubo flexible para aspiración externa 2,25 m
1746245 Tubo flexible para aspiración externa 5 m.
8845485 Plato blando base adhesivo.



Su órbita de 5 mm asegura una gran calidad en lijado permitiendo tratamientos finales como barnizados, lacados o pinturas.



Su sistema DUAL MODE le permite adaptarse al lijado y pulido de diferentes materiales.



Orificios de aspiración diseñados para permitir la utilización de abrasivos estándar.

Características técnicas

Potencia	900 W
Diámetro órbita	5 mm
Diámetro de disco	150 mm
Velocidad en vacío	3.500-6.500/min
Peso	2,6 kg



Equipada de origen con protector de disco desmontable e interface Velcro® Ø 150 mm.

NOVEDAD

Brushless

LPC197 | Lijadora de paredes de cuello largo

Mayor ligereza, ideal para pintores y trabajadores de la construcción en el lijado de paredes y techos.

Su excepcional ergonomía y peso equilibrado hacen la máquina muy manejable y permite trabajar sobre paredes o techos con gran comodidad y control.

Nuevo motor Brushless sin mantenimiento con transmisión directa que no necesita eje flexible. Dotado de regulación electrónica de la velocidad con display para una mejor adaptación a la superficie a lijar y al abrasivo empleado. Con arranque suave y par constante en todo el rango de velocidades.

Interruptor con protección anti-polvo y alejado de la zona de lijado. Lateral del cabezal plegable y ajustable para el lijado de superficies de difícil acceso.

Equipo estándar

Bolsa de transporte con espacio para discos de recambio y llave de servicio.



Accesorios opcionales

8200100 AS182K Aspirador 27 l.
8200200 AS282K Aspirador 62 l.
8200600 ASC682 Aspirador 25 l.
9702697 Bidas velcro para sujetar cable al tubo de aspiración (incluidas)
9745948 Plato velcro (recambio)



Plato lijador de gran robustez equipado con una capa de velcro de gran resistencia.

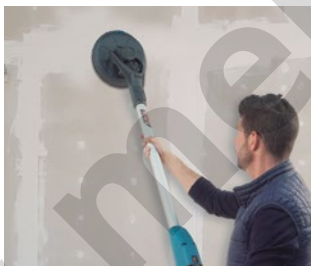

La gran capacidad de extracción de material permite el lijado de estucados o gotelé.

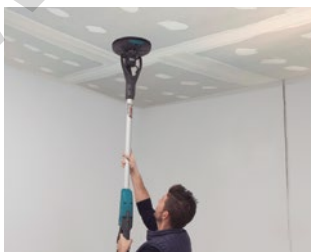

Fácil lijado de techos.



LPM97S | Lijadora de paredes manual

Ideal para pintores y trabajadores de la construcción en el lijado de paredes. Facilita el trabajo haciéndolo más rápido y menos cansado. Gran rendimiento en la extracción de material.

Regulación electrónica de la velocidad para una mejor adaptación a la superficie a lijar.

Es posible extraer un lateral del cabezal para permitir el lijado de superficies de difícil acceso.

Toma de aspiración externa con conector de bayoneta.

Maletín de transporte incluido.

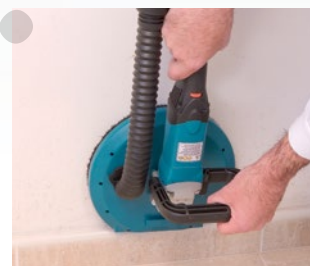

Permite la extracción del frontal para el lijado de esquinas o superficies de difícil acceso.



Facilita el lijado de paredes incluso en zonas complejas.

Accesorios opcionales

8200100 AS182K Aspirador 27 l.
8200200 AS282K Aspirador 62 l.
9702697 Bidas velcro para sujetar el cable al tubo de aspiración (incluidas en LPC197)
9745948 Plato velcro (recambio)



Maletín de transporte

Características técnicas

Potencia	450 W
Velocidad en vacío	1.000-1.600 rpm
Diámetro disco abrasivo	225 mm
Dimensiones	1.430x254x157 mm
Peso	2,8 kg



Características técnicas

Potencia	1.200 W
Velocidad en vacío	650-1300 rpm
Diámetro disco abrasivo	225 mm
Peso	3,1 kg





Vídeo



ST62 | Satinadora

Máquina de gran rendimiento pensada para el satinado, pulido y envejecido de diferentes superficies. Permite extraer pintura en madera. También elimina rayaduras y rebabas en metales. Para ello, Virutex cuenta con una gama de rodillos para las diferentes aplicaciones.

Provista de un potente motor de 1.400 W protegido contra el polvo, de funcionamiento preciso y con arranque suave electrónico. Incorpora regulación electrónica de la velocidad e interruptor de 2 posiciones. Dotada de engranaje de doble reducción.

Incorpora un sistema de guía regulable para trabajar de manera más fácil y segura. Provista de toma para la conexión a un aspirador externo.

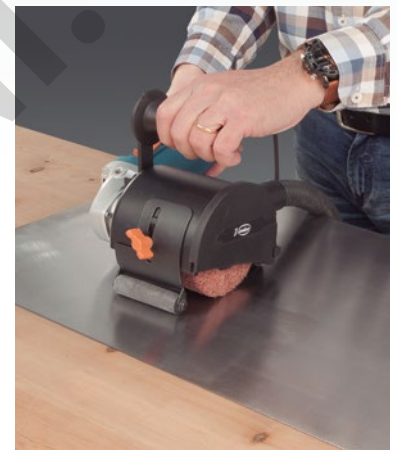

Para el satinado, pulido y envejecido de diferentes superficies.

Rodillos opcionales:

Para trabajos sobre superficies de madera, metal o piedra.

1. Rodillo nylon Ref. 6291214: Para envejecer madera, satinar o pulir mármol o metales.
2. Rodillo metálico Ref. 6291215: Para envejecer superficies de madera. Para eliminar óxidos, pintura y rebabas en metales.
3. Rodillo multi-láminas Ref. 6291216: Para alisar superficies de madera y retirar pintura. Para satinar y eliminar rayaduras en metales.
4. Rodillo abrasivo Ref. 6291217: Para alisar superficies de madera y satinar o pulir acero inox y otros metales.



Equipo estándar

Rodillo nylon (ref. 6291214), Empuñadura auxiliar, llave de servicio y maleta de transporte apilable.



Características técnicas

Potencia	1.400 W
Velocidad en vacío	1.000 - 4.000/min
Diámetro de rodillo	110x100x19 mm
Peso	3,6 kg





PDE446L | Lijadora de disco

Lijadora de disco para trabajos de pulido en planchistería y marmolistería.

Su potente motor de 700 W y su ligereza, aseguran la robustez necesaria para poder realizar trabajos pesados sin fatiga. Equipada de serie con un plato de goma y disco de lija abrasiva. Dotada de regulación electrónica de la velocidad.



Trabajos de planchistería.



Trabajos de marmolistería.



RO156N | Amoladora recta

Amoladora recta compacta y ligera. Útil para acabados y desbastes en metales. Dotada de regulación electrónica de la velocidad y sistema electrónico para mantener la velocidad constante bajo carga. La única que incorpora dos rodamientos de apoyo delanteros.



Permite realizar acabados y desbastes en metales.
(Punta de amolar no incluida)

Accesorios opcionales

- 1222085 Pinza Ø 6,35 mm (1/4")
- 1222024 Pinza Ø 8 mm

5600060 Cabezal CA56U para el perfilado de paneles (fresa no incluida).



Características técnicas

Potencia	700 W
Plato goma	173 mm
Velocidad en vacío	2.000-3.800/min
Peso	3 kg



Características técnicas

Potencia	1.000 W
Velocidad en vacío	14.000-30.000/min
D. pinza estándar	6 mm
D. máx. muelas	40 m/s
D. brida cabezal	43 mm
Peso	1,3 kg



Bandas lija



Ref.	Denominación	Modelo
4491206	4 Bandas 690x100 Grano 30	LB31E, LB31EA, AF11
4491207	4 Bandas 690x100 Grano 40	LB31E, LB31EA, AF11
4491208	4 Bandas 690x100 Grano 50	LB31E, LB31EA, AF11
4491209	4 Bandas 690x100 Grano 60	LB31E, LB31EA, AF11
4491210	4 Bandas 690x100 Grano 80	LB31E, LB31EA, AF11
4491211	4 Bandas 690x100 Grano 100	LB31E, LB31EA, AF11

Hojas lija



Ref.	Denominación	Modelo
6791213	8 Hojas lija Grano 80 (c)	LR46L, LRE46L
6791214	8 Hojas lija Grano 120 (c)	LR46L, LRE46L
6791215	8 Hojas lija Grano 150 (c)	LR46L, LRE46L
4691216	8 Hojas lija Grano 100 (c)	LR46L, LRE46L
8691217	8 Hojas lija Grano 60 115x208 c/velcro (c)	LR46L, LRE46L
8691218	8 Hojas lija Grano 80 115x208 c/velcro (c)	LR46L, LRE46L
8691219	8 Hojas lija Grano 120 115x208 c/velcro (c)	LR46L, LRE46L
8691220	8 Hojas lija Grano 150 115x208 c/velcro (c)	LR46L, LRE46L
9391221	8 Hojas lija Grano 60 (c)	LR84H, LRE84H, LRT84H
9391222	8 Hojas lija Grano 80 (c)	LR84H, LRE84H, LRT84H
9391223	8 Hojas lija Grano 120 (c)	LR84H, LRE84H, LRT84H
9391224	8 Hojas lija Grano 150 (c)	LR84H, LRE84H, LRT84H
8491225	8 Hojas lija Grano 100	LR84H, LRE84H, LRT84H
8491226	8 Hojas lija Gr.40 81x132 velcro	LR84H, LRE84H, LRT84H
9391227	8 Hojas lija Gr.60 81x132 velcro	LR84H, LRE84H, LRT84H
9391228	8 Hojas lija Gr.80 81x132 velcro	LR84H, LRE84H, LRT84H
9391229	8 Hojas lija Gr.120 81x132 velcro	LR84H, LRE84H, LRT84H
9391230	8 Hojas lija Gr.150 81x132 velcro	LR84H, LRE84H, LRT84H
8491231	8 Hojas lija Gr.220 81x132 velcro	LR84H, LRE84H, LRT84H
8491232	8 Hojas lija Gr.400 81x132 velcro	LR84H, LRE84H, LRT84H
8491233	8 Hojas lija Gr.50 93x230	LR284R
8491234	8 Hojas lija Gr.80 93x230	LR284R
8491235	8 Hojas lija Gr.120 93x230	LR284R
8491236	8 Hojas lija Gr.150 93x230	LR284R
8491237	8 Hojas lija Gr.100 93x230	LR284R
8491238	8 Hojas lija Gr.40 93x185 velcro	LR284R
8491239	8 Hojas lija Gr.60 93x185 velcro	LR284R
8491240	8 Hojas lija Gr.80 93x185 velcro	LR284R
8491241	8 Hojas lija Gr.120 93x185 velcro	LR284R
8491242	8 Hojas lija Gr.150 93x185 velcro	LR284R
8491243	8 Hojas lija Gr.220 93x185 velcro	LR284R
8491244	8 Hojas lija Gr.400 93x185 velcro	LR284R

Todas las hojas lija tienen perforaciones para aspiración.

Hojas delta lija



Ref.	Denominación	Modelo
8491245	8 Delta lija Grano 40 velcro	LR84H, LRE84H, LRT84H
8491246	8 Delta lija Grano 60 velcro	LR84H, LRE84H, LRT84H
8491247	8 Delta lija Grano 80 velcro	LR84H, LRE84H, LRT84H
8491248	8 Delta lija Grano 120 velcro	LR84H, LRE84H, LRT84H
8491249	8 Delta lija Grano 220 velcro	LR84H, LRE84H, LRT84H
8491250	8 Delta lija Grano 400 velcro	LR84H, LRE84H, LRT84H

Todas las hojas lija tienen perforaciones para aspiración.

Discos lija



Ref.	Denominación	Modelo
4691251	8 Discos Gr. 40 (Ø 150) velcro	RTE46/146L, RT188VJ
4691252	8 Discos Gr. 60 (Ø 150) velcro	RTE46/146L, RT188VJ
4691253	8 Discos Gr. 80 (Ø 150) velcro	RTE46/146L, RT188VJ
4691254	8 Discos Gr. 120 (Ø 150) velcro	RTE46/146L, RT188VJ
4691255	8 Discos Gr. 150 (Ø 150) velcro	RTE46/146L, RT188VJ
4691256	8 Discos Gr. 220 (Ø 150) velcro	RTE46/146L, RT188VJ
4691257	8 Discos Gr. 320 (Ø 150) velcro	RTE46/146L, RT188VJ
8491258	8 Discos Gr. 40 (Ø 125) velcro	RTE84H, LRT84H
8491259	8 Discos Gr. 60 (Ø 125) velcro	RTE84H, LRT84H
8491260	8 Discos Gr. 80 (Ø 125) velcro	RTE84H, LRT84H
8491261	8 Discos Gr. 120 (Ø 125) velcro	RTE84H, LRT84H
8491262	8 Discos Gr. 220 (Ø 125) velcro	RTE84H, LRT84H
8491263	8 Discos Gr. 400 (Ø 125) velcro	RTE84H, LRT84H

Todos los discos lija tienen perforaciones para aspiración.

NOVEDAD



Ref.	Denominación	Modelo
4692025	10 Discos de malla Gr. 80 (Ø 150) velcro	RTE46/146L, RT188VJ
4692026	10 Discos de malla Gr. 120 (Ø 150) velcro	RTE46/146L, RT188VJ
4692027	10 Discos de malla Gr. 180 (Ø 150) velcro	RTE46/146L, RT188VJ
4692028	10 Discos de malla Gr. 320 (Ø 150) velcro	RTE46/146L, RT188VJ

NOVEDAD



Ref.	Denominación	Modelo
4692021	50 Discos de malla Gr. 80 (Ø 150) velcro	RTE46/146L, RT188VJ
4692022	50 Discos de malla Gr. 120 (Ø 150) velcro	RTE46/146L, RT188VJ
4692023	50 Discos de malla Gr. 180 (Ø 150) velcro	RTE46/146L, RT188VJ
4692024	50 Discos de malla Gr. 320 (Ø 150) velcro	RTE46/146L, RT188VJ

Disco lija para PDE446L



Ref.	Denominación	Modelo
4591020	1 Disco lija Grano 120 (sin perforaciones aspiración)	PDE446L

NOVEDAD

Ref.	Denominación	Modelo
9792005	Disco malla masillas, pinturas, lijado basto Gr.80 (5u.)	LPC197
9792006	Disco malla masillas, pinturas, lijado fino Gr.120 (5u.)	LPC197
9792007	Disco malla masillas, pinturas, lijado fino Gr.180 (5u.)	LPC197
9792008	Disco malla masillas, pinturas, lijado fino Gr.320 (5u.)	LPC197

Disco lija para LPM97S



Ref.	Denominación	Modelo
9791114	Cemento, sup. bastas o granulares, papel de empapelar Gr.24 (10u.)	LPM97S
9791115	Masillas, pinturas, lijado basto Gr.40 (25u.)	LPM97S
9791116	Masillas, pinturas, lijado basto Gr.60 (25u.)	LPM97S
9791117	Masillas, pinturas, lijado basto Gr.80 (25u.)	LPM97S
9791118	Masillas, pinturas, lijado basto Gr.100 (25u.)	LPM97S
9791119	Masillas, pinturas, lijado fino Gr.120 (25u.)	LPM97S
9791120	Masillas, pinturas, lijado fino Gr.150 (25u.)	LPM97S
9791121	Masillas, pinturas, lijado fino Gr.180 (25u.)	LPM97S
9791122	Masillas, pinturas, lijado fino Gr.220 (25u.)	LPM97S

Platos duros para lijadoras rotorbitales



Ref.	Denominación	Modelo
4645093	Plato Ø 150 mm (velcro)	RTE46L, RTE146L
8846367	Plato Ø 150 mm (adhesivo)	RT188VJ
8846366	Plato Ø 150 mm (velcro)	RT188VJ
8445598	Plato Ø 125 mm (velcro)	LR84H, LRE84H, LRT84H, RTE84H

Discos lija para LPC197



Ref.	Denominación	Modelo
9791123	Masillas, pinturas, lijado basto Gr.24 (10u.)	LPC197
9791124	Masillas, pinturas, lijado basto Gr.40 (25u.)	LPC197
9791125	Masillas, pinturas, lijado basto Gr.80 (25u.)	LPC197
9791126	Masillas, pinturas, lijado fino Gr.120 (25u.)	LPC197
9791127	Masillas, pinturas, lijado fino Gr.180 (25u.)	LPC197
9791128	Masillas, pinturas, lijado fino Gr.220 (25u.)	LPC197

Platos blandos para lijadoras rotorbitales



Ref.	Denominación	Modelo
4745040	Plato blando Ø 150 mm	RTE46L, RTE146L
4745092	Plato blando Ø 150 mm (velcro)	RTE46L, RTE146L
8845485	Plato blando Ø 150 mm (velcro)	RT188VJ
8845487	Plato blando Ø 150 mm (adhesivo)	RT188VJ

Plato flexible para lijadoras disco



Ref.	Denominación	Modelo
4504008	Plato flexible Ø 173 mm	PDE446L

NOVEDAD

Ref.	Denominación	Modelo
9792001	Disco malla masillas, pinturas, lijado basto Gr.80 (25u.)	LPC197
9792002	Disco malla masillas, pinturas, lijado fino Gr.120 (25u.)	LPC197
9792003	Disco malla masillas, pinturas, lijado fino Gr.180 (25u.)	LPC197
9792004	Disco malla masillas, pinturas, lijado fino Gr.320 (25u.)	LPC197



Vídeo



FR192VG | Fresadora perfiladora

Fresadora ligera para el perfilado de estratificados y realización de molduras. Permite la realización de galces y regatas rectas o circulares.

Equipo estándar

Equipada de serie con una fresa de perfilar en recto o chaflán de metal duro (1040011), guía lateral, guía para copiar con plantilla, así como de un juego de llaves de servicio.

Accesorios opcionales

1222024 Pinza 8 mm
1222085 Pinza 6,35 mm (1/4")
1240046 Fresa de galce
Plantillas para la colocación de pernios y bisagras

Guías para copiar con plantilla (opcionales)

1250001 Ø ext. 10 mm (para fresas de 6 mm)
1250002 Ø ext. 12 mm (para fresas de 8 mm)
1250003 Ø ext. 14 mm (para fresas de 10 mm)
1250004 Ø ext. 16 mm (para fresas de 12 mm)
1250025 Ø ext. 18 mm (para fresas de 14 mm)
1250035 Ø ext. 20 mm (para fresas de 16 mm)



Excelentes acabados en el perfilado de estratificados.



Realización de galce con la fresa opcional ref. 1240046 (deben usarse los esquís ref. 1250041 ó 1850042)



Realización de molduras.



Fresado de regatas circulares.



Fresado de regatas paralelas con guía lateral.

Dotada de regulación electrónica de la velocidad y sistema electrónico para mantener la velocidad constante bajo carga.

Accesorios opcionales

- Esquí de apoyo 45° Ref. 1850042 **A**
- Esquí de apoyo horizontal Ref. 1250041 **B**
- Esquí de apoyo vertical Ref. 1250040 **C**
- Esquí de apoyo horizontal 25 mm Ref. 1250078

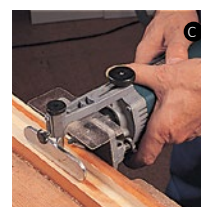
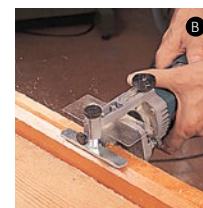
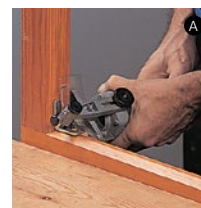

Características técnicas

Potencia	1.000 W
Diámetro fresa máximo	25 mm
Diámetro pinza estándar	6 mm
Velocidad en vacío	14.000-30.000/min
Peso	1,8 kg

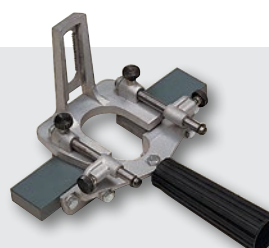

Opcional

ZB93 cabezal para la colocación de pernios sin plantilla (ref. 1750000).





FR292R | Fresadora perfiladora inclinable

La única capaz de perfilar el sobrante de la superficie del panel y del canto, al ras, o en cualquier ángulo sin cambiar de herramienta.

Su amplia base abatible permite un guiado eficaz y un fresado de cantos fácil y cómodo.

Múltiples posibilidades de fresado adicionales, gracias a sus sistemas únicos de inclinación y regulación.

Incorpora un potente y robusto motor de 1000 W, dotado de regulación electrónica de la velocidad y control electrónico del par motor, el cual mantiene estable el número de revoluciones bajo carga.

Equipada con toma para la conexión a un aspirador profesional externo.

Equipo estándar

Fresa de 90° para perfilar y ranurar (1140087), fresa recta para perfilar y ranurar Ø 18 mm (1140016), pinza de Ø 8 mm, palpador con rodamiento, escuadra lateral con eje para centros, llaves de servicio y maletín de transporte.

Accesorios opcionales

6446073 Tubo flexible para aspiración externa 2,25 m
1746245 Tubo flexible para aspiración externa 5 m
1222084 Pinza de Ø 6 mm
1222085 Pinza de Ø 6,35 mm (1/4")
Guías plantilla

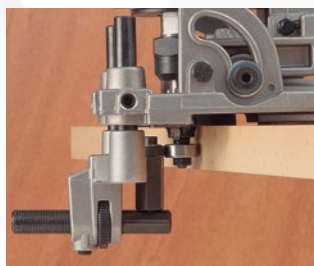

Freno del rodamiento de la fresa para evitar marcas sobre el panel.



Palpador con rodamiento: guiado perfecto sobre superficies curvas o rectas.



Guía para copiar con plantilla: uso como una pequeña tupi.

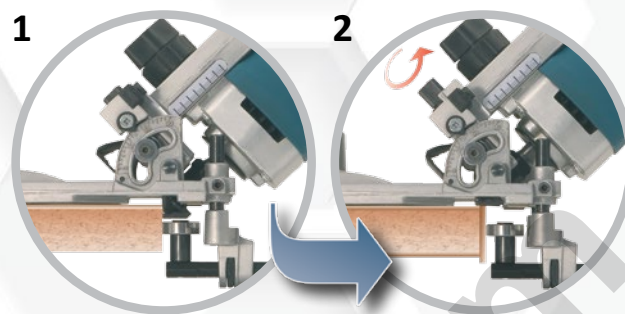

El perfilado más sencillo y preciso, con la fresa especial de 90°

La capacidad de abatir el cuerpo de la máquina permite situarlo a 46,5° aprox., de forma que el filo de la fresa esté a 1,5° respecto de la superficie, evitando dañarla, al perfilar el sobrante de canto.

Una vez perfilado el sobrante del recubrimiento de la superficie del tablero (1), basta situar la fresa al nivel de la base, para perfilar el sobrante del canto al ras de la superficie (2). Tan simple como accionar un solo mando de ajuste, y

podrá perfilar un nuevo sobrante de superficie o canto cuantas veces desee.

Abatiendo el cuerpo de la máquina hasta la posición horizontal, podrá perfilar el canto con un chaflán de 45°. Podrá también realizar cualquier otro chaflán al ángulo que desee (A°) entre 0° y 45°, si abate el cuerpo motor al ángulo intermedio deseado (45+A° en el indicador de la máquina).

Perfilado con fresa cilíndrica

Con la fresa cilíndrica incluida también en el equipo estándar, el sobrante del panel se perfila con el cuerpo motor en posición vertical, y el canto, con el cuerpo motor inclinado a 91,5°, es decir a 1,5° por debajo de la superficie del tablero, evitando por tanto dañarla.



Perfilando el canto usando el filo de la fresa cilíndrica incluida.

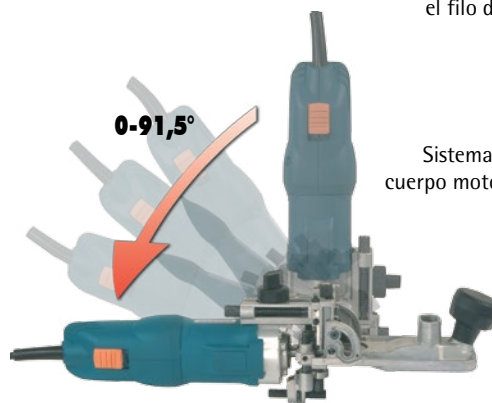

Sistema de basculación del cuerpo motor de 0 a 91,5°, con escala graduada.

Algunos ejemplos de fresado

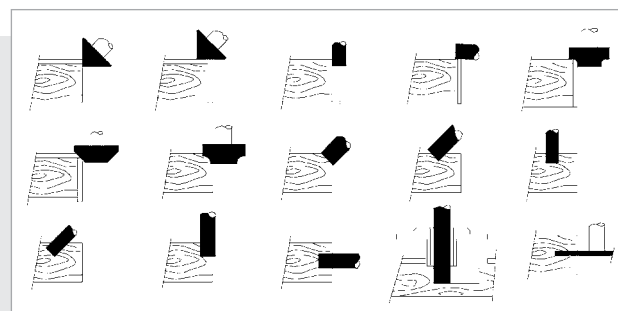

Características técnicas

Potencia	1.000 W
Diámetro fresa máximo	25 mm
Diámetro pinza estándar	8 mm
Velocidad en vacío	14.000-30.000/min
Peso	2,2 kg



FR156N | Fresadora perfiladora de cantos

Fresadora para el perfilado de cantos de 2 mm en PVC, madera u otros materiales. Utilizando fresas opcionales es posible perfilar cantos más gruesos. Perfila los cuatro lados del tablero de una sola pasada, con chaflán o radio, y con un acabado de gran calidad. Ideal para la fabricación de muebles de cocina u otros que incorporen el mismo tipo de canto. Dotada de regulación electrónica de la velocidad y sistema electrónico para mantener la velocidad constante bajo carga.

Incluye de serie

Fresa de metal duro de radio 2 mm con rodamiento (1140123)

Accesorios opcionales

1222084 Pinza 6 mm
1222085 Pinza 6,35 mm (1/4")
5600060 Cabezal CA56U



1140106 Fresa con rodamiento de metal duro de radio 3 mm
1140109 Fresa con rodamiento de metal duro de radio 6 mm
1140110 Fresa con rodamiento de metal duro de radio 8 mm
6399082 Cantspray, antiadherente sin silicona



Gran facilidad de uso y excelentes acabados.



Perfila los cuatro lados del tablero de una sola pasada, con chaflán o radio.



Acabados de gran calidad en el perfilado de esquinas.

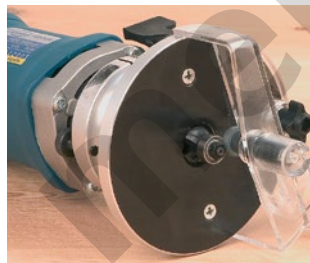

Incorpora un sistema de freno de rodamiento de la fresa, que evita el giro de éste al inicio, de forma que no se produzcan marcas accidentales sobre el panel.



Regulación muy sencilla de la altura de los cabezales con el nuevo sistema de ajuste fino. Se suministran también las tres bases deslizantes, (orificios de: d= 20, 26 y 30 mm).



El cabezal opcional CA56U permite el perfilado ininterrumpido de los cuatro cantos de un panel. Con una gran base de apoyo y pomo auxiliar para la sujeción. Ideal para la realización de trabajos de enrasado en el borde del panel.



Acabados perfectos en poco tiempo.

Características técnicas

Potencia	1.000 W
Velocidad en vacío	14.000-30.000/min
Diámetro pinza	8 mm
Peso	1,6 kg





Vídeo



FR256N | Set de perfilar cantos

La Fresadora está dotada de regulación electrónica de velocidad y de un sistema electrónico para mantener la velocidad constante bajo carga, que permite trabajar correctamente sobre distintos tipos de materiales. El set incluye la fresadora de cantos equipada con el cabezal de perfilar CA56U, que dispone de una gran base de apoyo, para el perfilado de las dos caras de tableros rectos o de forma, el redondeado de sus esquinas y el pequeño cabezal redondo de perfilar V3, muy práctico para trabajar con apoyo sobre el canto, y el accesorio para redondear las esquinas. Las nuevas fresas de radios 2 y 3 de Virutex tienen el eje escalonado, de modo que al cambiar de fresa se mantiene la misma posición del corte.



Perfilado muy fácil de piezas rectas o de forma.



Dispositivo de guiado para el perfilado de esquinas alojado en la base cuando no se usa. Su colocación es muy rápida y sencilla.

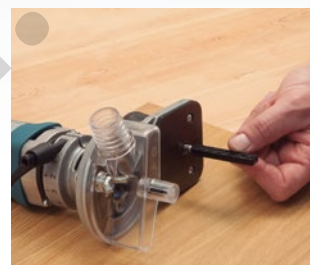

Guiado preciso para el perfilado de la esquina.



Conexión para la aspiración dotada de un freno para el rodamiento, que evita marcar el canto.



Cabezal redondo V3 incluido en el equipo. Muy práctico para perfilar con apoyo sobre el canto e imprescindible para los trabajos que así lo requieren.



Incluye de serie

Fresadora FR156N (con cabezal redondo), fresa de metal duro de radio 2 mm con rodamiento (1140123), cabezal CA56U (5600060) y maletín de transporte.

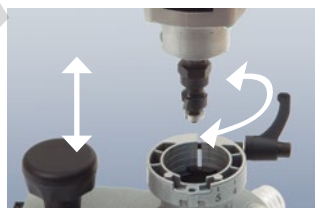

Regulación sencilla de la altura de los cabezales con el sistema de ajuste fino.



El cabezal incorpora su propio colector de aspiración con freno, y se suministran también las tres bases deslizantes, (Orificio de: d=30 mm).

Características técnicas

Potencia	1.000 W
Velocidad en vacío	14.000-30.000/min
Diámetro pinza	8 mm
Peso	2,2 kg



Accesorios opcionales

- 1222084 Pinza 6 mm
- 1222085 Pinza 6,35 mm (1/4")
- 1222024 Pinza 8 mm
- 1140123 Fresa con rdto. metal duro r=2 mm
- 1140106 Fresa con rdto. metal duro r=3 mm
- 1140109 Fresa con rdto. metal duro r=6 mm
- 1140110 Fresa con rdto. metal duro r=8 mm
- 6399082 Cantspray, antiadherente sin silicona





AS93 | Fresadora perfiladora

Fresadora para el perfilado de estratificados y la realización de molduras.

Su potente motor de 1100 W, la hacen especialmente adecuada para trabajos duros.

Convertible fácilmente en fresadora tupí a través del cabezal opcional CA66F, para la realización de lazos con la plantilla PL11 (opcional) u otras aplicaciones.



Perfilado de estratificados.



Realización de molduras.



Cabezal CPN66 para la colocación de pernios con plantilla (opcional).

Equipo estándar

Equipada de origen con una fresa de perfilar en recto o chaflán de metal duro (1040011) y llaves de servicio.

Accesorios opcionales

6027056 Pinza Ø 8 mm
6727020 Pinza Ø 6,35 mm (1/4")
6600050 Cabezal de tupí CA66F
6650088 Cabezal de pernios CPN66
Plantillas para la colocación de pernios y bisagras

Guías para copiar con plantilla Para Cabezal CA66F

7722168 Ø ext. 10 mm (para fresas de 6 mm)
7722120 Ø ext. 12 mm (para fresas de 8 mm)
7722121 Ø ext. 14 mm (para fresas de 10 mm)
7722122 Ø ext. 16 mm (para fresas de 12 mm)
7722169 Ø ext. 18 mm (para fresas de 14 mm)
7722118 Ø ext. 20 mm (para fresas de 16 mm)
7722119 Ø ext. 27 mm (para fresas de 23 mm)
7722114 Ø ext. 30 mm (para fresas de 26 mm)
7722123 Guía para lazos paso 26 mm
7722161 Guía para lazos paso 16 mm
7722162 Guía para lazos paso 34 mm
7722160 Guía para plantilla de herrajes oscilobatientes (AGB)
6640125 Fresa para plantillas AGB

Cabezal tupí CA66F (opcional) para convertir la AS93 en una fresadora tupí.



Características técnicas

Potencia	1.100 W
Diámetro pinza estándar	6 mm
Velocidad en vacío	23.000/min
Peso	3,7 kg





FR277R | Fresadora tupí

Fresadoras tupí profesionales para el fresado de madera y plástico. Dotadas de empuñaduras ergonómicas con superficie antideslizante y cómodo interruptor alojado en una de ellas. Gran precisión y estabilidad durante el fresado. Ajuste rápido de la profundidad con 3 posiciones pre-establecidas. Equipadas con un potente y robusto motor, especialmente adecuado para trabajos duros y continuados. El modelo FR278R incorpora además un potente motor de 1300 W con regulación electrónica de la velocidad.

Equipo estándar

Escuadra lateral, conector para aspiración externa incluido tubo de salida superior y llave de servicio.

Accesorios opcionales

(modelos FR277R y FR278R)

- 6446073 Tubo flexible para aspiración externa 2,25 m.
- 1746245 Tubo flexible para aspiración externa 5 m.
- 6045669 Accesorio guía corte circular
- 6045715 Accesorio guía corte circular universal UC60
- 7722116 Reductor de Ø 8 a 6 mm
- 7722115 Reductor de Ø 8 a 6,35 mm (1/4")
- 7722161 Guía para lazo paso 16 mm
- 7722123 Guía para lazo paso 26 mm
- 7722162 Guía para lazo paso 34 mm
- 7722160 Guía para plantilla AGB de herrajes oscilobat. Ø ext. 27 mm
- 7722342 Guía para plantilla AGB mod. Aire 11-12 Ø ext. 21 mm
- 7740117 Fresa para plantillas AGB de herrajes oscilobatientes
- Plantillas para la colocación de pernios y bisagras
- 9045705 Equipo para cortes paralelos UCP90



FR278R | Fresadora tupí



Gran precisión y estabilidad durante el fresado.



Mod. FR278R con regulación electrónica de la velocidad.



Ajuste rápido de la profundidad de fresado con 3 posiciones.



Incorpora una cómoda palanca para el bloqueo del cabezal, accesible fácilmente desde la empuñadura.



Escuadra lateral con ajuste fino.

Guías para copiar con plantilla (modelos FR277R y FR278R)

- 7722168 Ø ext. 10 mm (para fresas de 6 mm)
- 7722120 Ø ext. 12 mm (para fresas de 8 mm)
- 7722121 Ø ext. 14 mm (para fresas de 10 mm)
- 7722122 Ø ext. 16 mm (para fresas de 12 mm)
- 7722169 Ø ext. 18 mm (para fresas de 14 mm)
- 7722118 Ø ext. 20 mm (para fresas de 16 mm)
- 7722119 Ø ext. 27 mm (para fresas de 23 mm)
- 7722114 Ø ext. 30 mm (para fresas de 26 mm)

Características técnicas

Potencia	1.010 W
Diámetro pinza estándar	8 mm
Velocidad en vacío	24.000/min
Profundidad fresado	0-50 mm
Peso	2,9 kg



Características técnicas

Potencia	1.300 W
Diámetro pinza estándar	8 mm
Velocidad en vacío	6.000-27.000/min
Profundidad fresado	0-50 mm
Peso	3,2 kg





FR66P | Fresadora tupí

Fresadora tupí para el fresado de madera y plástico. Gran precisión y estabilidad durante el fresado.

Total control de la máquina sin soltar las manos de las empuñaduras. Ajuste rápido de la profundidad con 6 posiciones. Su potente motor de 1300 W la hacen especialmente adecuada para trabajos duros y continuados. Ideal para desbarbar cantos, fresar copiando, realización de ensamblajes mediante lazos (con la plantilla de lazos PL11 opcional), realización de encajes para herrajes de carpintería, rebajar, etc...

Equipada con toma para aspiración externa.



6 posiciones de profundidad ajustables. Bloqueo del eje para un fácil cambio de la herramienta con 1 sola llave.



Interruptor de puesta en marcha y bloqueo del cabezal accionables desde la empuñadura, gracias a lo cual se consigue un total y seguro control de la máquina.



Sistema de bloqueo total de la profundidad de fresado, ideal para la realización de ensamblajes mediante lazos u otros procesos que requieran un total bloqueo del cabezal.

Equipo estándar

Escuadra lateral, conector para aspiración externa, guía plantilla Ø 19 mm para lazos de paso 26 mm, llave de servicio.

Accesorios opcionales

Accesorios para fresadoras tupí:
6027020 Pinza Ø 6 mm
6727020 Pinza Ø 6,35 mm
6446073 Tubo flexible para aspiración externa 2,25 m.
1746245 Tubo flexible para aspiración externa 5 m.
6640125 Fresa para plantilla AGB de herrajes oscilobatientes
Plantillas para la colocación de pernios y bisagras
9045705 Equipo para cortes paralelos UCP90

Guías para copiar con plantilla

7722168 Ø ext. 10 mm (para fresas de 6 mm)
7722120 Ø ext. 12 mm (para fresas de 8 mm)
7722121 Ø ext. 14 mm (para fresas de 10 mm)
7722122 Ø ext. 16 mm (para fresas de 12 mm)
7722169 Ø ext. 18 mm (para fresas de 14 mm)
7722118 Ø ext. 20 mm (para fresas de 16 mm)
7722119 Ø ext. 27 mm (para fresas de 23 mm)
7722114 Ø ext. 30 mm (para fresas de 26 mm)
7722161 Para lazos paso 16 mm
7722123 Para lazos paso 26 mm
7722162 Para lazos paso 34 mm
7722160 Para plantilla AGB de herrajes oscilobat. Ø ext. 27 mm
7722342 Para plantillas AGB mod. AIRE 11-12 Ø ext. 21 mm



Equipada de origen con escuadra lateral provista de ajuste fino y reglas graduables.

Herramientas

1640157 Fresa cajeados Ø 12 MD



Características técnicas

Potencia	1.300 W
Diámetro pinza estándar	8 mm
Profundidad fresado	0-60 mm
Velocidad en vacío	26.000/min
Diámetro fresa máximo	30 mm
Peso	3,8 kg



Accesorio doble escuadra 6046397 (opcional)



FR160P | Fresadora tupí

Fresadoras tupí profesionales para el fresado de madera y plástico. Gran precisión y estabilidad durante el fresado. Ajuste rápido de la profundidad con 6 posiciones pre-establecidas. Sus potentes motores de 1800 W (FRE160P) y 1500 W (FR160P) las hacen especialmente adecuadas para trabajos duros y continuados. Ideal para desbarbar cantos, cortar nudos, fresar copiando, realización de ensamblajes mediante lazos (Con la plantilla de lazos PL11, opcional), realización de encajes para herrajes de carpintería, rebajar, construcción de marcos y grabados, etc...

Dotada de bloqueo del eje para un fácil cambio de la herramienta con una sola llave. Equipada con toma de aspiración externa.

Accesorios opcionales (modelos FR160P y FRE160P)

Accesorios para fresadoras tupí:
6446073 Tubo flexible para aspiración externa 2,25 m.

1746245 Tubo flexible para aspiración externa 5 m.

6040313 Fresa para plantilla AGB de herrajes oscilobatientes

Plantillas para la colocación de pernios y bisagras.

9045705 Equipo para cortes paralelos UCP90



Sistema de ajuste fino (décimas de mm) y milimétrico más preciso y estable de la profundidad de fresado. 6 topes de profundidad de ajuste rápido.



Equipada de origen con escuadra lateral provista de ajuste fino y reglas graduables.

Equipo estándar

Escuadra lateral, conector para aspiración externa, guía plantilla Ø 19 mm para lazos de paso 26 mm, llave de servicio, reductor (Ø caña fresa de 12 a 8 mm), reductor (Ø caña fresa de 12 a 6 mm).



FRE160P | Fresadora tupí electrónica



Sistema de bloqueo total de la profundidad de fresado, ideal para la realización de ensamblajes mediante lazos u otros procesos que requieran un total bloqueo del cabezal.



El modelo FRE160P incorpora regulación electrónica de la velocidad y control electrónico del motor el cual garantiza un par constante incluso bajo carga.

Guías para copiar con plantilla (modelos FR160P y FRE160P)

7722168 Ø exterior 10 mm (para fresas de 6 mm)

7722120 Ø exterior 12 mm (para fresas de 8 mm)

7722121 Ø exterior 14 mm (para fresas de 10 mm)

7722122 Ø exterior 16 mm (para fresas de 12 mm)

7722169 Ø exterior 18 mm (para fresas de 14 mm)

7722118 Ø exterior 20 mm (para fresas de 16 mm)

7722119 Ø exterior 27 mm (para fresas de 23 mm)

7722114 Ø exterior 30 mm (para fresas de 26 mm)

7722161 Para lazos paso 16 mm

7722123 Para lazos paso 26 mm

7722162 Para lazos paso 34 mm

7722160 Para plantilla AGB de herrajes oscilobat. Ø exterior 27 mm

7722342 Para plantillas AGB mod. AIRE 11-12 Ø exterior 21 mm



Accesorio doble escuadra 6046397 (opcional)

Herramientas

1640258 Fresa cajeados Ø 12 MD

6040313 Fresa para la colocación de herrajes (AGB) oscilobatientes Ø 16

Características técnicas

Potencia FR160P/FRE160P	1.500 W / 1.800 W
Diámetro pinza estándar	12 mm
Profundidad fresado	0-60 mm
Velocidad en vacío FR160P	25.000/min
Velocidad en vacío FRE160P	11.500-23.000/min
Diámetro fresa máximo	40 mm
Peso	5,4 kg





FR356Z | Fresadora tupí COMBI

La FR356Z es una fresadora multifunción convertible mediante diferentes tipos de cabezal. Incluye de origen un cabezal tupí el cual proporciona un fresado de gran precisión y estabilidad. Dispone de ajuste rápido de la profundidad con 6 posiciones y escuadra lateral provista de ajuste fino y reglas graduables.

Su capacidad "COMBI" le permite acoplarse a diferentes tipos de cabezal, pudiendo, además de realizar trabajos como tupí, convertirse en una eficaz fresadora perfiladora o incluso en una amoladora recta. Los cabezales adaptables están equipados con toma para aspiración externa.

Está dotada de un **potente motor de 1000 W** con regulación electrónica de la velocidad y un sistema electrónico para mantener la velocidad constante bajo carga.

Equipo estándar

Escuadra lateral, conector para aspiración externa, llaves de servicio.



Con un potente motor de 1000 W, incorpora regulación electrónica de la velocidad y control electrónico del motor el cual garantiza un par constante incluso bajo carga.



Sistema de ajuste fino de la profundidad de fresado (décimas de mm) y milimétrico más preciso y estable. 6 topes de profundidad de ajuste rápido.



Equipada de origen con escuadra lateral provista de ajuste fino y reglas graduables.

Accesorios opcionales (uso como tupí)

Accesorios para fresadoras tupí:

- 6046397 Accesorio doble escuadra **A**
- 6446073 Tubo flexible para aspiración externa 2,25 m.
- 1746245 Tubo flexible para aspiración externa 5 m.
- 6640125 Fresa para plantilla AGB de herrajes oscilobatientes
- Plantillas para la colocación de pernios y bisagras



Guías para copiar con plantilla

- 7722168 Ø exterior 10 mm (para fresas de 6 mm)
- 7722120 Ø exterior 12 mm (para fresas de 8 mm)
- 7722121 Ø exterior 14 mm (para fresas de 10 mm)
- 7722122 Ø exterior 16 mm (para fresas de 12 mm)
- 7722169 Ø exterior 18 mm (para fresas de 14 mm)
- 7722118 Ø exterior 20 mm (para fresas de 16 mm)
- 7722119 Ø exterior 27 mm (para fresas de 23 mm)
- 7722114 Ø exterior 30 mm (para fresas de 26 mm)
- 7722161 Para lazos paso 16 mm
- 7722123 Para lazos paso 26 mm
- 7722162 Para lazos paso 34 mm
- 7722160 Para plantilla AGB de herrajes oscilobat. Ø exterior 27 mm
- 7722342 Para plantillas AGB mod. AIRE 11-12 Ø exterior 21 mm

FRESADORAS Y ACCESORIOS

35

La COMBI permite acoplar diferentes tipos de cabezal.

Realiza trabajos como tupí, se convierte en una eficaz fresadora perfiladora e incluso en una amoladora recta.



Cabezal con gran base de apoyo para el perfilado de piezas rectas o con forma. Con freno para el rodamiento, que evita marcar el canto. Opcional (ref. 5600060).



Cabezal redondo muy práctico para perfilar con apoyo sobre el canto. Con freno para el rodamiento, que evita marcar el canto. Opcional (ref. 5646365).



Sin cabezal puede usarse como amoladora recta.

Cabezal tupí incluido de serie

Cabezal tupí incluido de serie con sistema de ajuste fino de la profundidad de fresado (décimas de mm) y milimétrico más preciso y estable, 6 topes de profundidad de ajuste rápido y escuadra lateral provista de ajuste fino y reglas graduables. Con toma para aspiración externa. (5646670)



Guiado preciso para el perfilado de la esquina (ref. 5600060).

Los cabezales 5600060 y 5646365 incorporan conexión para aspiración externa.

Permite realizar acabados y desbastes en metales. (Punta de amolar no incluida)

Accesorios opcionales (uso como perfiladora)

- 1222084 Pinza 6 mm
- 1222085 Pinza 6,35 mm (1/4")
- 6446073 Tubo flexible para aspiración externa 2,25 m.
- 1140123 Fresa con rdto. metal duro r=2 mm
- 1140106 Fresa con rdto. metal duro r=3 mm
- 1140109 Fresa con rdto. metal duro r=6 mm
- 1140110 Fresa con rdto. metal duro r=8 mm
- 6399082 Cantspray, antiadherente sin silicona



Características técnicas

Potencia	1.000 W
Velocidad en vacío	14.000-27.000/min
Diámetro pinza	8 mm
Peso (incluido cabezal tupí)	3,8 kg



PL11 | Plantilla de lazos

Plantilla de precisión para el ensamblaje mediante lazos. Va equipada de origen con un peine de paso 26 mm, siendo intercambiable según el tipo de lazo que se desee, con otros peines opcionales de diferente paso. Dispone de topes de situación de las piezas a fresar, de forma que al ensamblarlas queden perfectamente enrasadas. Pueden obtenerse distintos aprietes o ajustes en los lazos. Realización de los lazos en ambas piezas de una sola pasada.

Puede usarse con nuestras fresadoras FR66P, FR160P, FRE160P, FR277R, FR278R, FRE317VD o AS93 con el cabezal CA66F o CTN11.

Equipo estandar

Peine paso 26 mm

Accesorios opcionales

- 6046843 Sargento ^A
- 7745149 Kit lazo paso 16 mm para fresadoras FR66P, AS93+CA66F, FR277R y FR278R
- 7745150 Kit lazo paso 34 mm para fresadoras FR66P, AS93+CA66F, FR277R y FR278R
- 6040050 Fresa cola milano MD Ø 15 mm (para lazo paso 26 mm)
- 1140060 Fresa recta MD Ø 12 mm (para lazo recto 26 mm)



Comienzo de la espiga regulable por ambos lados. Alta precisión en el ensamblaje.



Fijación al banco de trabajo.



4 tipos de lazos diferentes. El acabado del ensamblaje mediante lazos es impecable.

Gracias al apoyo total de la máquina, el trabajo se realiza con una completa estabilidad, sin riesgos de dañar las piezas a ensamblar.



Características técnicas

Longitud útil máxima	360 mm
Paso por espiga	26 mm
Pasos plantillas opcionales	16 ó 34 mm
Grosor mínimo de tablas	10 mm
Grosor máximo de tablas	30 mm
Peso	6,2 kg

Tipos de lazos

LAZO PASO 16 mm

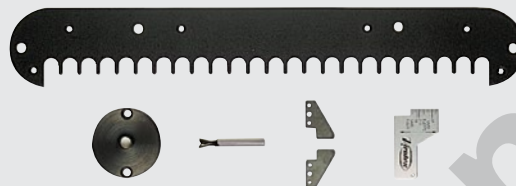
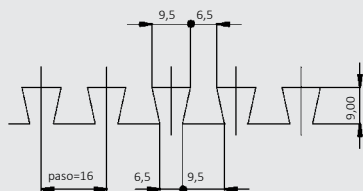

contenido kit

Se realiza con el siguiente Kit opcional:
Para FR66P, AS93 + CA66F, FR277R y FR278R: ref. 7745149

1 Peine paso 16 mm, 1 Guía plantilla/fresa 12/9,5 mm, 1 Fresa cola milano MD Ø 9,5 mm (ref. 5040119), 2 Topes de la corredera y galga milimetrada

LAZO PASO 26 mm

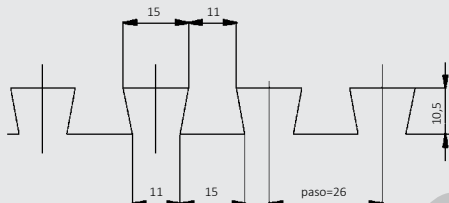

Fresa cola milano MD Ø 15 mm
ref. 6040050
Guía plantilla Ø ext. 19 mm
Para FR66P, AS93+CA66F, AS93+CTN11 ya incluida
Para FR277R y FR278R ref. 7722123

Se realiza con el peine y topes que incluye la PL11 + la fresa y guía plantilla (opcionales) que se indican.

LAZO RECTO PASO 26 mm

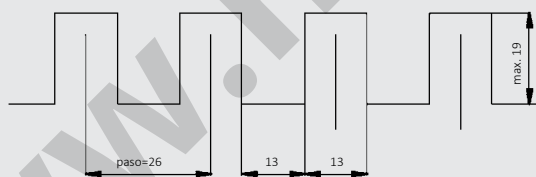
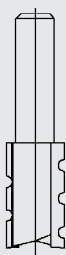

Fresa recta MD Ø 12 mm
ref. 1140060
Guía plantilla Ø ext. 19 mm
Para FR66P, AS93+CA66F, AS93+CTN11 ya incluida
Para FR277R y FR278R ref. 7722123

Se realiza con el peine y topes que incluye la PL11 + la fresa y guía plantilla (opcionales) que se indican.

LAZO PASO 34 mm

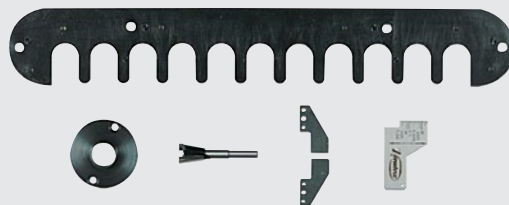
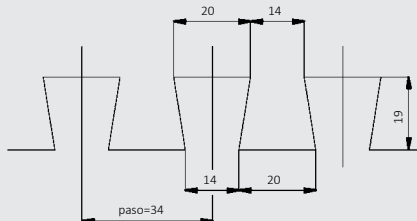
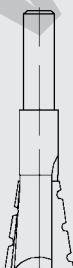

contenido kit

Se realiza con el siguiente Kit opcional:
Para FR66P, AS93 + CA66F, FR277R y FR278R: ref. 7745150

1 Peine paso 34 mm, 1 Guía plantilla/fresa 23/20 mm, 1 Fresa cola milano MD Ø 19 mm (ref. 5040120), 2 Topes de la corredera y galga milimetrada



Vídeo



PFE60 | Plantilla para el fresado de encimeras

Plantilla de concepción robusta y precisa, fabricada en panel fenólico de 12 mm de espesor, diseñada para el fresado y el ensamblaje de encimeras de una anchura de 420 mm a 650 mm. El ángulo de ensamblaje puede ser de 45° o 90° y permite efectuar el fresado de radios para, por ejemplo, la realización del redondeado exterior.

Ideal para usar con la fresadora tupí FR160P. Su colocación y fijación es muy simple, realizándose por medio de referencias marcadas con letras en la propia plantilla. El tiempo de fresado es mínimo, pues en aproximadamente 15 minutos, éste estará realizado para una encimera (2 lados).



Fresado cruciforme para la unión de las dos partes de la encimera.



Sólidos topes de posicionamiento en acero.



Tope regulable para un posicionamiento perfecto. Posibilidad de corregir las falsas escuadras (entre la pared y la encimera).



El tiempo de fresado es mínimo, pues en aproximadamente 15 minutos, éste estará realizado para una encimera (2 lados).

Equipo estandar

Plantilla para el fresado de encimeras, 3 topes de posicionamiento de acero y tope lateral regulable.

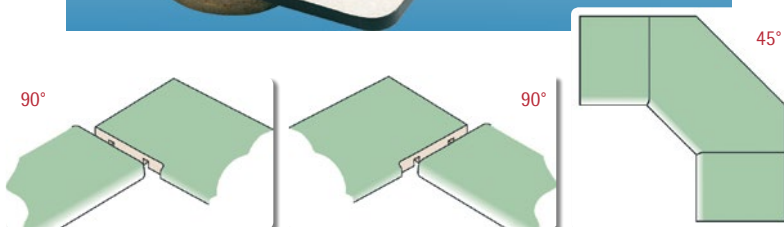

El ángulo de ensamblaje puede ser de 45° o 90°

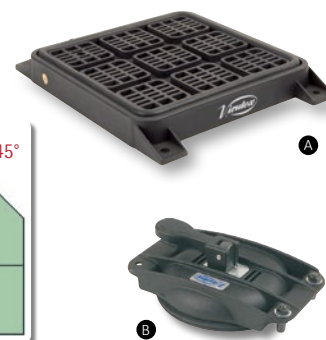

Accesorios opcionales

- 5046347 Sistema neumático de sujeción por vacío SVN250 **A**
- 6045699 1 ventosa para la sujeción de la plantilla (necesarias 2 u.) **B**
- 6046843 Sargento para la sujeción de la plantilla
- 7722114 Guía plantilla Ø exterior 30 mm y altura 10 mm
- 1640258 Fresa Ø 12 mm L35 Z3 Ø caña 12 mm
- 6040310 Fresa Ø 12 mm L32 Z2 Ø caña 8 mm
- 6045711 Juego de 10 tornillos conectores para la unión y fijación de los planos

Características técnicas

Anchura mínima de la encimera	420 mm
Anchura máxima de la encimera	650 mm
Ángulo de ensamblaje	45° o 90°



Vídeo



PE60 | Plantilla para el fresado de elipses y círculos

Plantilla multirradios para fresado de formas elípticas o circulares. Ideal para la fabricación rápida y fácil de espejos, ventanas, puertas y cualquier otro objeto decorativo mediante fresado elíptico o circular. La utilización de los dos soportes para las guías largo, incluidos de origen, permite el fresado elíptico y la utilización de un solo soporte en el centro, permite un fresado circular externo o perfilado decorativo.

La PE60 está dotada de dos ventosas con gran potencia de fijación para su sujeción al panel. Gracias a su uso, permite fresar cómodamente sin realizar perforaciones en éste. Sin embargo, cuando la naturaleza de la superficie no permita una adecuada fijación de las ventosas, la PE60 incorpora también los taladros necesarios para su correcta fijación mediante tornillos.

Incorpora de origen varillas de Ø 8 mm compatibles con todas las fresadoras tupí de Virutex.

Equipo estándar

Plantilla para el fresado de elipses y círculos, ventosas de fijación, varilla de sujeción regulable y acoplamiento y varillas de Ø 8 para fijar la fresadora tupí.



Fijación mediante ventosas de vacío (incluidas), tornillos (incorpora taladros).

Elipses, longitud máxima eje mayor: 3200 mm, longitud mínima eje menor: 600 mm (con fresadoras tupí).

Círculo, diámetro max.: 3200 mm, diámetro mínimo: 600 mm.

Accesorios opcionales para PE60 y UC60

- 6045714 Acoplamiento para FR292R
- 6045708 Varillas acoplamiento tupí Ø 10 mm
- 6045709 Varillas acoplamiento tupí Ø 12 mm
- 6046843 Sargentos especiales para la sujeción de la plantilla

UC60 Accesorio guía corte circular universal

Para el fresado de círculos entre 400 y 3.200 mm. (ref. 6045715)

Incluye: patín soporte, ventosa de fijación, varilla de sujeción regulable y acoplamiento y varillas de Ø 8 para fijar la fresadora tupí.

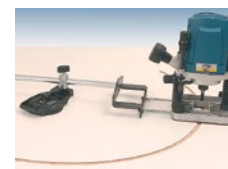

Mesa ovalada

Mesa redonda

Abertura para puerta redondeada

Abertura para puerta oval

Esquina redondeada en escritorio

Mesa ovalada o redonda extensible

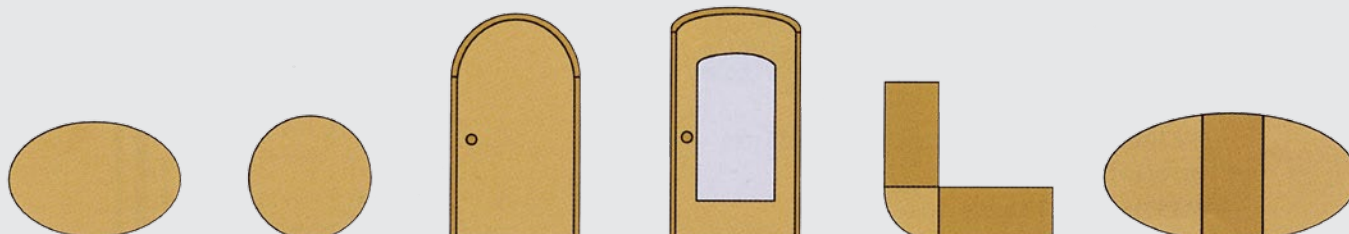



UCP90 | Equipo para cortes paralelos

El riel UCP90 permite un corte guiado con una total estabilidad y precisión. Adaptable a todos los modelos de fresadoras tupí de Virutex, permite la realización de ranuras, molduras, etc... totalmente rectas y con gran comodidad.

Dotado de origen con dos sistemas de fijación a los paneles que garantizan una sujeción segura sobre la pieza a trabajar: incluye dos ventosas con un gran poder de fijación sobre superficies lisas y no porosas, y un juego de dos sargentos que colocados en la guía inferior, sujetan el riel a la pieza, incluso cuando el riel sobresalga del panel.

Provisto de protecciones anti-ralladuras para evitar posibles arañazos en las piezas a trabajar.

Equipo estandar

Riel completo de 1400 mm, 2 ventosas de fijación y 2 sargentos de apriete.



Bandas antideslizantes para una mejor fijación. Protegen el panel de ralladuras o posibles arañazos.



Fijación mediante las dos ventosas incluidas (para superficies lisas y no porosas).

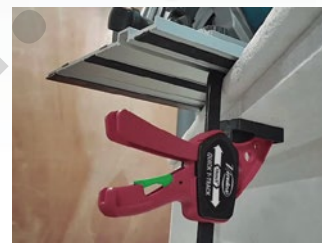

Incluye 2 sargentos que colocados en la guía inferior sujetan el riel incluso cuando éste sobresalga del panel.

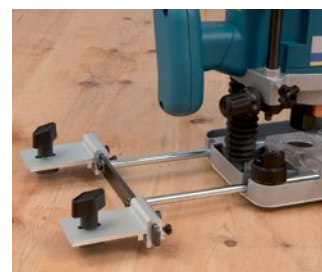

Adaptable a todos los modelos de fresadoras tupí de Virutex con el adaptador opcional 9045758.



Accesorios opcionales

- 9045758 Soporte para fresadoras tupí
- 9045754 Riel completo de 1400 mm **A**
- 9045755 Riel completo de 2400 mm **B**
- 6045756 Juego 2 ventosas UCP90
- 6046843 Sargento especial
- 9045812 Kit unión rieles UCP90

A

B



PF400/PF700 | Plantillas de fresado

Plantilla especialmente diseñada para fresar escaleras abiertas o con tabica.

Proporciona un fácil y rápido fresado y trazado de los encajes en los largueros sin necesidad de trasladar todas las medidas.

Permite un rápido fresado del larguero izquierdo con sólo invertir la plantilla.

Garantiza una gran precisión de fresado que simplificando enormemente el montaje de los escalones.



Fácil y rápido fresado y trazado de los encajes en los largueros.

Las plantillas de fresado PF400 y PF700 permiten la realización de fresados con la ayuda de una fresadora tupí. Entre las diversas posibilidades de trabajo que ofrecen, destacan el fresado de encajes y muescas, el fresado de marcos o bordes perimetrales o el fresado de arcos y círculos.

Área máxima de trabajo con PF400: 120x320 mm

Área máxima de trabajo con PF700: 320x620 mm

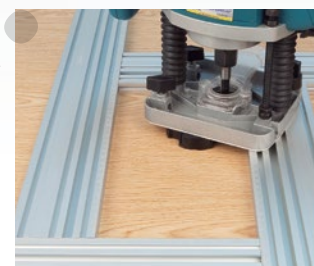

El proceso de fresado se realiza con gran estabilidad y eficacia.

Accesorios opcionales

6046578 Conjunto prolongación para rellanos de 600 mm a 1.000 mm
3345634 Anglecopy TC133R



Equipada con accesorio para encajes rectos (sin radio), evitando el posterior relleno con masilla.



EL uso de las plantillas PF400 y PF700 permite múltiples aplicaciones.

Vídeo



Es posible adquirir opcionalmente y bajo demanda (sobre plano), plantillas para diferentes tipos de nariz de escalón (ref. 6033167).



Accesorios opcionales

6046519 Cjto. prolongación PF200
6046520 Cjto. prolongación PF400
6046521 Cjto. prolongación PF700
6046843 Sargento apriete

El adaptador base opcional ref. 6046478 es especialmente útil en aquellos trabajos que sea necesario realizar fresados en el interior de un área grande de trabajo.



Nariz del escalón estándar



Guías plantilla opcionales

7722118 Guía plantilla (Para fresa Ø máx. 13 mm)
7722162 Guía plantilla (Para fresa Ø máx. 16 mm)
7722119 Guía plantilla (Para fresa Ø máx. 20 mm)
7722114 Guía plantilla (Para fresa Ø máx. 23 mm)



Vídeo



AB111N | Fresadora ensambladora

La AB111N está especialmente diseñada para realizar el ranurado en paneles de forma cómoda y segura. Puede realizar cualquier tipo de ensamblaje con gran rapidez y precisión gracias a su parte frontal regulable en altura y ángulo sin necesidad de accesorios. Su potente motor de 800 W equipado con un sistema de control electrónico, el cual mantiene la velocidad constante al margen del esfuerzo al que esté sometido. Su maletín de transporte, completamente equipado, es muy útil para trabajos fuera del taller.



Frontal regulable en ángulo y altura con escalas graduadas.



Ajuste rápido para las distintas profundidades de fresado.



Frontal con topes de goma antideslizantes, para una mejor sujeción y protección.

Accesorios opcionales

6446073 Tubo flexible para aspiración externa 2,25 m



Equipo estándar

Fresa M.D. Ø 100x22 (ref. 1440382), maletín de transporte y conector para aspiración externa.

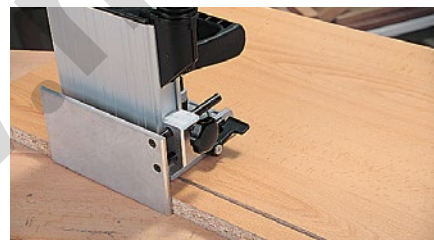

Escuadra Lateral CB64B

Para la realización de regatas o igualado de techos de madera. (ref. 6446078)



Cabezal reparador CA64B

Accesorio opcional para la reparación de daños en la madera (bolsas resina, nudos, etc...) no incluye fresa. (Ref. 6446079)

Discos varios

Sierra MD Ø 100 eje int. Ø 22
Ref. 1440080



Sierra MD Ø 100 eje int. Ø 22
Ref. 1440382



Características técnicas

Potencia	800 W
Dimensiones fresa	100x22x4 mm
Velocidad en vacío	10.000/min
Profundidad de fresado	20 mm
Peso	2,6 kg



Tipos de ensamblaje

Con la AB111N es posible realizar múltiples tipos de ensamblaje, ya sean en medio del tablero, a inglete, a escuadra o incluso ensamblajes a inglete de marcos.



Ensamblaje en medio del tablero



Ensamblaje a escuadra

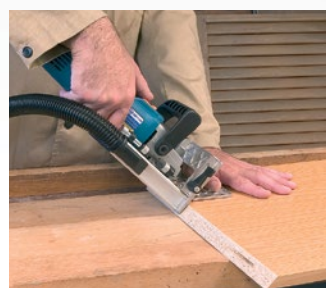
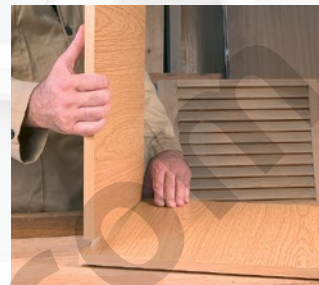

Ensamblaje a inglete



Ensamblajes de extrema solidez con pastillas grandes del No. 6.

Pastillas de madera para ensamblajes

Especialmente diseñadas para el ensamblaje. Actúan a modo de espigas o mechas, pero con importantes ventajas sobre éstas, ya que permiten un juego de más de 1 cm entre los paneles a ensamblar. El ensamblado queda asegurado gracias a la resistencia de las pastillas de madera, mucho más resistentes que las espigas o mechas.



Ref.	Modelo	Caraterísticas	Cajas
1405001	Nº "0"	47x15x4 mm Profundidad de ranura 8 mm	1000 un.
1405002	Nº "10"	53x19x4 mm Profundidad de ranura 10 mm	1000 un.
1405003	Nº "20"	56x23x4 mm Profundidad de ranura 12 mm	1000 un.
1405004	Nº "6"	85x30x4 mm Profundidad de ranura 20 mm x2*	500 un.

(*) 2 ranuras contiguas a 15 mm

Accesorio opcional

2546409 Set encolador manual SEM1

Contenido:

Botella de plástico de 250 ml

Dispensadores para pastillas y clavijas de ensamblaje

Rodillo encolador de 60 mm

Pincel de encolar

Tapones para cada elemento



AB181 | Fresadora de conectores

Fresadora especialmente diseñada para la realización de encajes para la colocación de conectores automáticos OWVO™ para el ensamblaje de paneles. De uso práctico y cómodo, realiza el fresado fácilmente con rapidez y precisión.

Modelo patentado

Vídeo

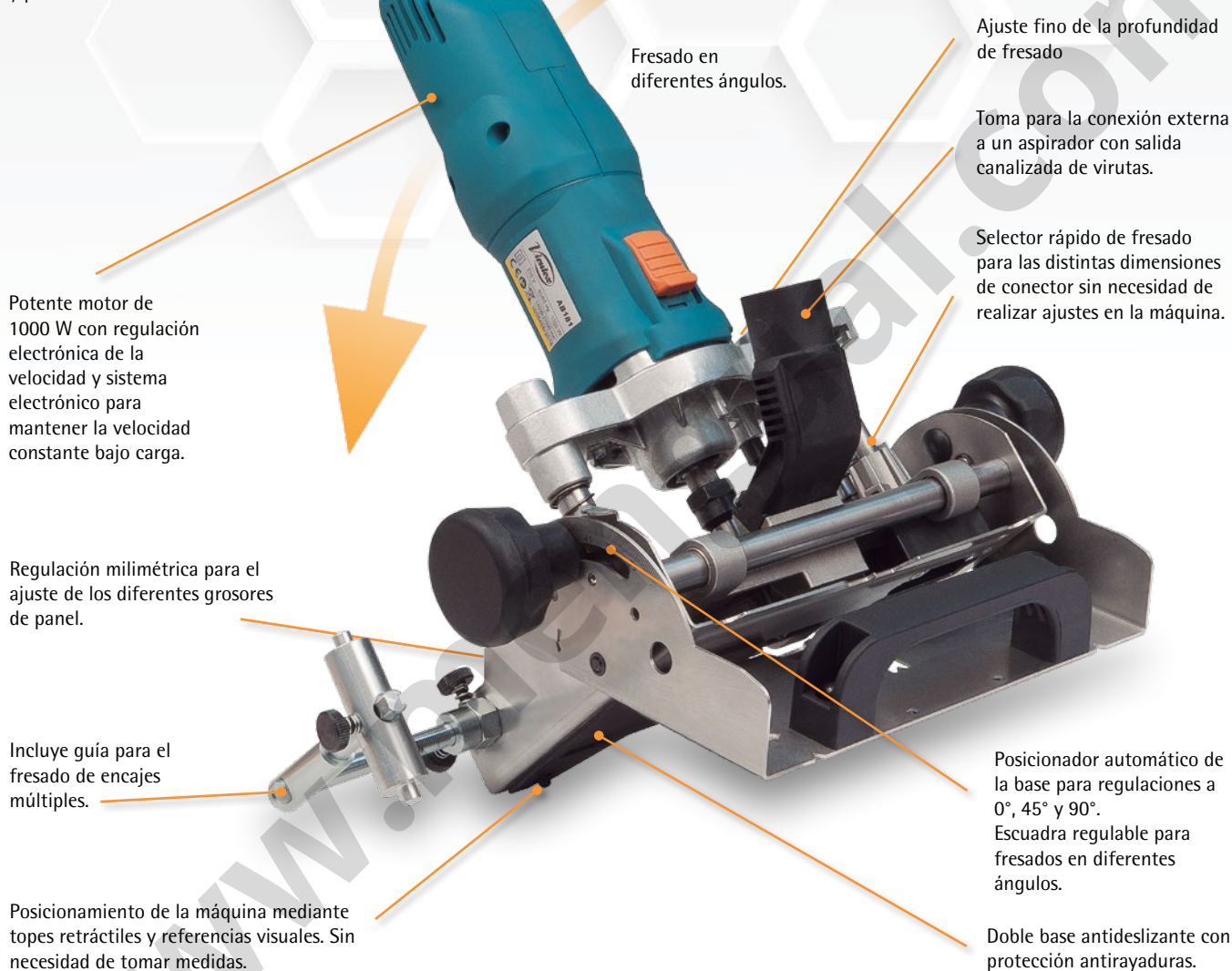

Fresado a 90°



Fresado a 45°



Fresado a 0°

Patentado

THE FUTURE OF CONNECTION

OVVO

Sistema de ensamblaje OVVO®

El sistema de Conexión OVVO® elimina horas de montaje y permite el transporte de muebles en paquetes planos, con el consiguiente ahorro de tiempo y volumen. No es necesario utilizar herramientas, pegamentos o tornillos para unir las piezas. El sistema OVVO® es una solución de acoplamiento que permite que dos piezas se unan entre sí con facilidad sin el uso de métodos tradicionales.

Permite una variedad de juntas y ángulos.

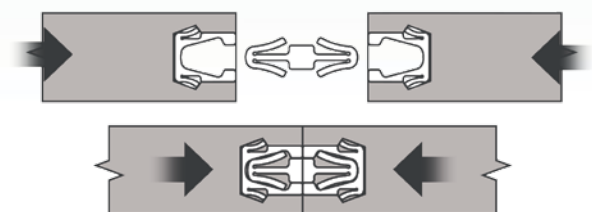
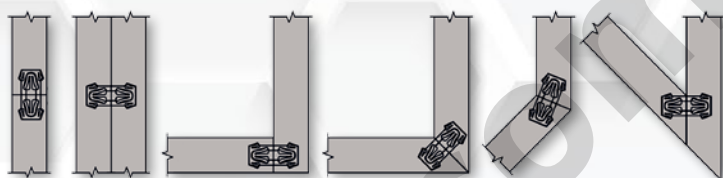

Presionar > Clic > Conectar

El funcionamiento es sencillo. Simplemente es necesario presionar las dos piezas a ensamblar, encarando los conectores, hasta escuchar un "clic", el cual indica que la unión ha sido realizada.

Es una solución invisible, donde mediante un anclaje interno automático se forma una perfecta unión entre las piezas que han sido montadas.



Un sistema de ensamblaje con ventajas únicas

- Permite un ensamblaje totalmente invisible.
- Es fácilmente desmontable, sin herramientas.
- Fácil transporte de los paneles desmontados.
- Rápido montaje en el destino. Ahorro de tiempo.
- No necesita cola para fijarse.
- Sin sargentos ni otras fijaciones, ensamblaje instantáneo y autónomo.

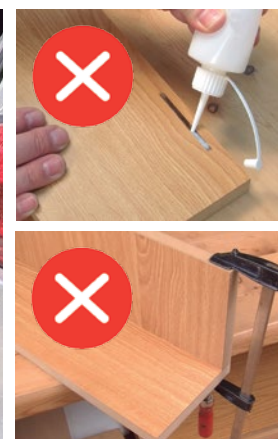
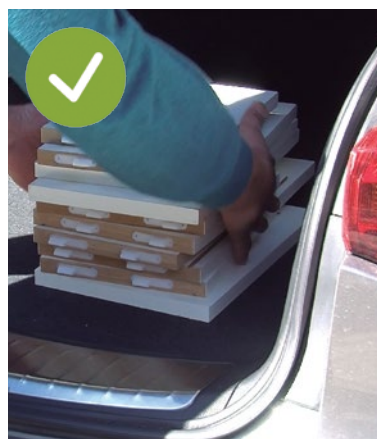

THE FUTURE OF CONNECTION

OVVO™

Virutex es el distribuidor exclusivo para España y Portugal de los conectores para ensamblajes OWO™

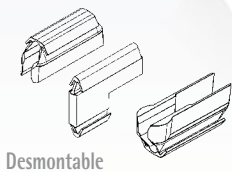

Desmontable

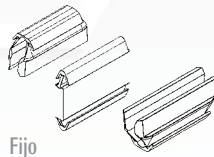

Fijo

Conectores V1230 para paneles de 15 mm de grosor o superior

Ref.	Características	Cajas
7905031	Conector desmontable V1230	1000 un.
7905030	Conector desmontable V1230	300 un.
7905029	Conector desmontable V1230	100 un.
7905034	Conector fijo V1230	1000 un.
7905033	Conector fijo V1230	300 un.
7905032	Conector fijo V1230	100 un.

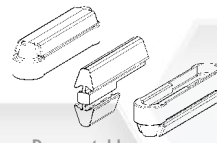

Desmontable

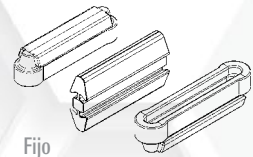

Fijo

Conectores 1240 para paneles de 19 mm de grosor o superior

Ref.	Características	Cajas
7905005	Conector desmontable 1240	1000 un.
7905006	Conector desmontable 1240	300 un.
7905007	Conector desmontable 1240	100 un.
7905008	Conector fijo 1240	1000 un.
7905009	Conector fijo 1240	300 un.
7905010	Conector fijo 1240	100 un.

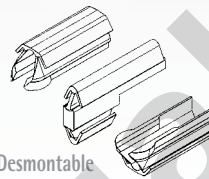

Desmontable

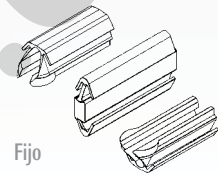

Fijo

Conectores V0930 para paneles de 12 mm de grosor en madera maciza o tableros de alta densidad.

Ref.	Características	Cajas
7905025	Conector desmontable V0930	1000 un.
7905024	Conector desmontable V0930	300 un.
7905023	Conector desmontable V0930	100 un.
7905028	Conector fijo V0930	1000 un.
7905027	Conector fijo V0930	300 un.
7905026	Conector fijo V0930	100 un.

Opcional

Fresas para AB181

- Fresa MD para conector 1240 ref. 7940398 (incluida de origen)
- Fresa Diamante para conector 1240 ref. 7940402
- Fresa MD para conector V0930 ref. 7940404
- Fresa MD para conector V1230 ref. 7940411

Accesorios para AB181

- Tubo acoplamiento aspiración 5 m ref. 1746245
- Tubo acoplamiento aspiración 2,25 m ref. 6446073
- Sistema neumático de sujeción por vacío SVN250 ref. 5046347
- AS182K Aspirador 27 l. ref. 8200100

Fresas para centros CNC (Ø12) (no adaptable al modelo AB181)

- Fresa MD para conector 1240 ref. 7940400
- Fresa Diamante para conector 1240 ref. 7940388
- Fresa MD para conector V0930 ref. 7940405
- Fresa MD para conector V1230 ref. 7940412



Características técnicas

Potencia	1.000 W
Velocidad en vacío	14.000-27.000/min
Diámetro pinza	8 mm
Peso	3,6 kg

Vídeo



NOVEDAD

FP114 | Fresadora perniadora

Diseñada para la realización de encajes para la posterior colocación de pernios o bisagras sin usar plantillas. Incorpora regulación milimétrica para una fácil regulación. También permite el perfilado de cantos en piezas canteadas y el fresado de ranuras en madera o materiales plásticos. Incluye de origen una base accesorio con copiador para fresar copiando usando plantillas.

Equipada con toma para aspiración externa. Permite el ranurado de paneles compuestos (Alucobond® y similares) para su posterior doblado según necesidades (fresa opcional).

Equipo estándar

Guía escuadra paralela
Fresa D.14 Z2
Tobera aspiración
Llave de servicio
Cabezal plantilla pernios con copiador



Su escuadra con regulación milimétrica permite el fresado de encajes para pernios y bisagras.



Fresado de ranuras en madera o materiales plásticos.



Perfilado de cantos en piezas canteadas.



Permite el ranurado de paneles compuestos (Alucobond® y similares) para su posterior doblado según necesidades.

Fresas opcionales para el ranurado de paneles compuestos:
Fresa de ranurado en V 90° (Ref. 1440424)
Fresa de ranurado en V 135° (Ref. 1440425)

Características técnicas

Potencia	430 W
Diámetro pinza	6 mm
Velocidad en vacío	26.000/min
Profundidad de fresado	30 mm
Profundidad de fresado con acc. base	24 mm
Peso	1,5 kg



Accesorios opcionales

9045705 Equipo cortes paralelos UCP90 + Soporte fresadora (Ref. 9045758)
1900000 Portapantillas para la colocación de pernios con plantilla AV93
3600000 Portapantillas para la colocación de pernios con plantilla AO93
3900000 Portapantillas para la colocación de pernios con plantilla AM94
1900200 Portapantillas PP19H para la colocación de frentes de cerradura y armellas hasta 300 mm.
8200100 Aspirador AS182K.



FR217S | Fresadora para copetes

Especialmente diseñada para el fresado de radios cóncavos en la unión de los copetes con las encimeras de material mineral como el Corian® o Rausolid®, etc. Dispone de un palpador frontal que evita dañar el copete y permite realizar el fresado con facilidad y rapidez, consiguiendo un perfecto acabado. Incorpora un potente motor de 1.000 W con regulación electrónica de la velocidad y control electrónico del par que garantiza una velocidad constante bajo carga. Va equipada de origen con dos fresas especiales para fresar copetes de radio 5 y 10 mm, de metal duro. Incluye toma para aspiración externa.



Fresado de gran calidad, integrándose totalmente el copete en la encimera, como si de una sola pieza se tratara.



Primer fresado con la fresa de radio 10 mm.



Equipo estándar

Fresa para copetes R5 MD (1740306)
Fresa para copetes R10 MD (1740307)
Pinza de Ø 8 mm
Maletín de transporte



Fresas opcionales

Fresa para copetes R6 MD (1740311)
Fresa para copetes R8 MD (1740312)
Fresa para perfilar MD (1140087)



Fresado en dos pasadas

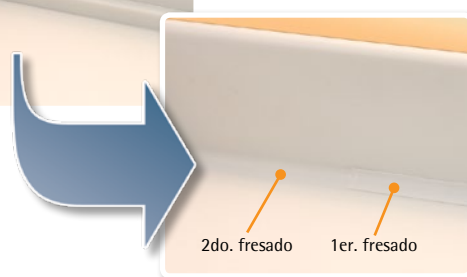

Características técnicas



Potencia	1.000 W
Velocidad en vacío	14.000-30.000/min
Diámetro pinza estándar	8 mm
Diámetro fresa máximo	20 mm
Peso	1,6 kg

Vídeo



FRE317VD | Fresadora tupí angular

Especialmente diseñada para instalar o reparar Corian®. Sus excepcionales características y prestaciones hacen de la FRE317VD la máquina perfecta para los instaladores de Corian®. Equipada con un motor de 2.100 W con regulación electrónica de la velocidad de 11.500 a 23.000 rpm. Máxima carrera vertical 100 mm. Única fresadora tupí equipada con un amortiguador hidráulico en el movimiento vertical, que permite el fresado del radio, en el encuentro vertical de los copetes frontal y lateral. Profundidad de corte regulable y con ajuste fino. Tambor de topes de profundidad de 6 posiciones.



Única fresadora tupí equipada con un amortiguador hidráulico en el movimiento vertical.



Gran superficie de apoyo en la base, para perfilar o fresar sobre el canto.



Tambor de topes de profundidad de 6 posiciones.

Equipo estándar

Fresa copetes R. 10 mm d.12 MD ref. 1740324, fresa para ranurar D. 10 mm d. 12 MD ref. 1140257, conjunto escuadra lateral ref. 1745745, reductor fresa de 12 a 10 ref. 6022391, reductor fresa de 12 a 8 ref. 6022387, reductor fresa de 12 a 6 ref. 6022388, guía plantilla Ø ext. 30 mm ref. 7722114, llave allen e/c 3 mm, llave allen e/c 5 mm, llave fija e/c 13 mm, llave fija e/c 24 mm, varilla bloqueo D. 6 ref. 6027022, tapa de aspiración para fresar radios 1723615, tubo con conectores de aspiración 1799100, abrazaderas cable-tubo aspiración, protector fresa enrasadora ref. 1702744 y maletín de transporte.



Incluyen de origen maletín de transporte.

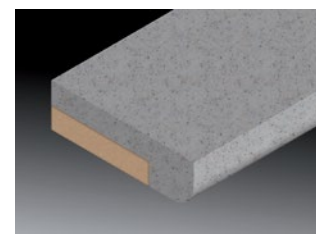
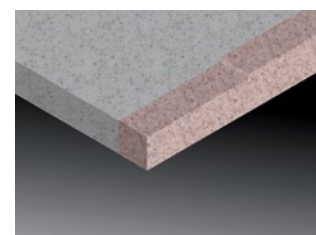
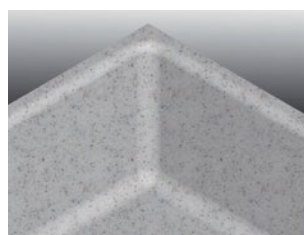

Algunas aplicaciones de la FRE317VD

Características técnicas

Potencia	2.100 W
Diámetro pinza estándar	12 mm
Diámetro fresa máximo	61 mm
Velocidad en vacío	11.500-23.000/min
Profundidad fresado	0-100 mm
Peso	5,5 kg



Guías para copiar con plantilla (Opcional)

7722168 Ø exterior 10 mm (para fresas de 6 mm)
 7722120 Ø exterior 12 mm (para fresas de 8 mm)
 7722121 Ø exterior 14 mm (para fresas de 10 mm)
 7722122 Ø exterior 16 mm (para fresas de 12 mm)
 7722169 Ø exterior 18 mm (para fresas de 14 mm)
 7722118 Ø exterior 20 mm (para fresas de 16 mm)
 7722119 Ø exterior 27 mm (para fresas de 23 mm)
 7722114 Ø exterior 30 mm (para fresas de 26 mm)



FRESADORAS Y ACCESORIOS PARA FRE317VD

50

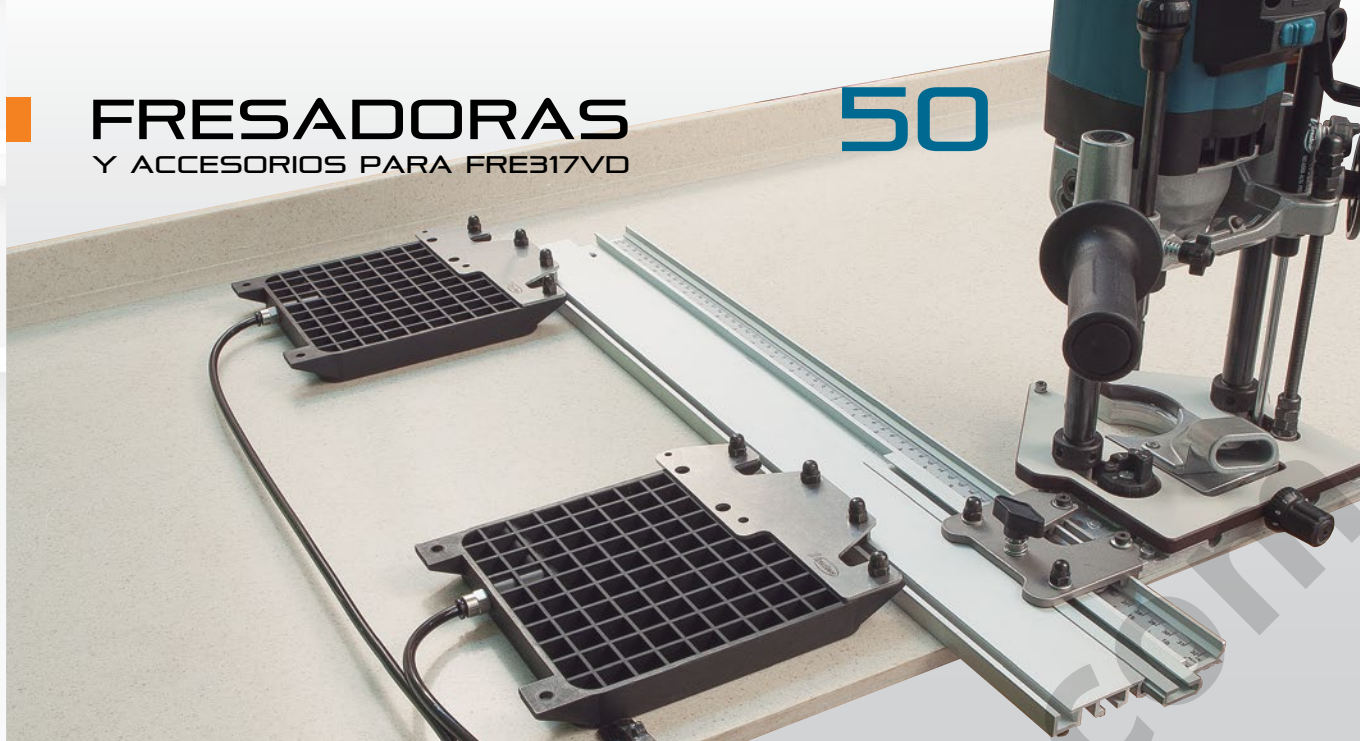

Equipo de cortes paralelos neumático UFN317 (ref. 1746846)

1745838 Equipo para cortes paralelos y fijación UF317S (Incluye ventosas)

Cambio de un trozo de encimera defectuoso. Las características especiales de la FRE317VD, en conjunción con éste accesorio permiten el corte de la encimera completa, copete incluido.



6045756 Juego de dos ventosas de apriete

Permite una rápida y eficaz fijación de la fresadora, muy útil en la realización de tapones y sus orificios en trabajos de reparación de encimeras.

Accesorios opcionales:

- 9045754 Riel completo de 1,40 m
- 9045755 Riel completo de 2,40 m
- 9045812 Kit de unión rieles
- 6046843 Sargento

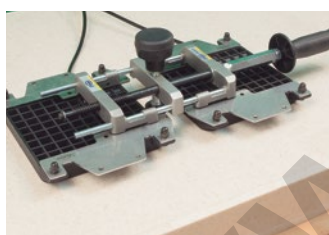

Sargento de unión ASUN317 (ref. 1746804)

Sargento de unión neumático para una sujeción sólida y estable. Permite el pegado de dos tableros, de manera rápida y sencilla.



Sargento de unión ASU317S (ref. 1745927)

Sargento de unión con ventosas para sujeción sólida y estable. Permite el pegado de dos tableros, de manera rápida y sencilla.



Tirante de unión ATUN317 (ref. 1746805)

Tirante de unión neumático para la sujeción rápida de dos tableros en diferentes ángulos.



Tirante de unión ATU317S (ref. 1745928)

Tirante de unión con ventosas para la sujeción de dos tableros, en diferentes ángulos.

Equipo fresado escurridor UC317S* (ref. 1746254)

Para realizar de forma fácil, rápida y precisa las canaleras, perfectamente paralelas, del escurridor. Es posible regular la longitud, profundidad e inclinación de los fresados.

La fresadora FRE317VD se desliza fácilmente sobre la plantilla realizando las canaleras con una ligera inclinación que facilita la evacuación del agua.

(*) Debe usarse juntamente con el equipo para cortes paralelos y fijación UF317S



Fresas para Corian® y otros materiales minerales sintéticos

D: Diámetro máximo de corte,
 d: Diámetro de la caña, o diámetro indicado
 en el dibujo
 L: Longitud de corte útil,
 R: Radio principal
 r: Radio indicado en el dibujo
 a°: Ángulo
 TL: Total longitud
 Rpm máx.: Velocidad máxima $x\text{min}^{-1}$

NOMENCLATURA

Corian® es una marca registrada de E.I. du Pont de Nemours and Company.

Fresa para ranurar 2 cortes

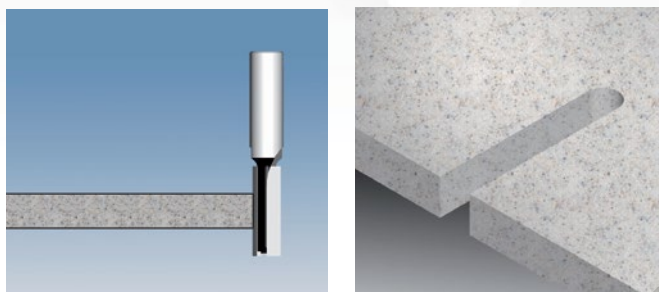

Ref.	EAN13	D	d	L	TL	Rpm máx.
1140257	8421752065000	10	12	32	73	

Fresa MD integral Helic. 2 cortes



Ref.	EAN13	D	d	L	TL	Rpm máx.
1740332	8421752077317	10	10	35	73	
1740333	8421752077324	12	12	45	84	

Fresa copetes



Ref.	EAN13	D	d	L	R	TL	Rpm máx.
1740362	8421752078369	20	12	14	10	65	18000
1740363	8421752078376	10	12	13	5	69	20000

Fresa copetes con quitacolas



Ref.	EAN13	D	d	L	R	TL	Rpm máx.
1740324	8421752075801	20	12	14	10	65	18000

Fresa de perfilar recta c/rdto. superior

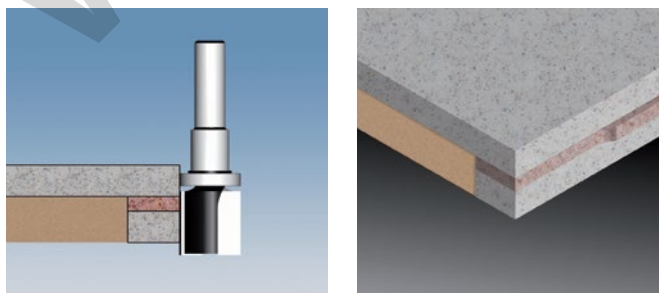

Ref.	EAN13	D	d	L	TL	Rpm máx.
1740347	8421752077461	24	12	25	84	

Fresa de perfilar recta c/rdto. inferior

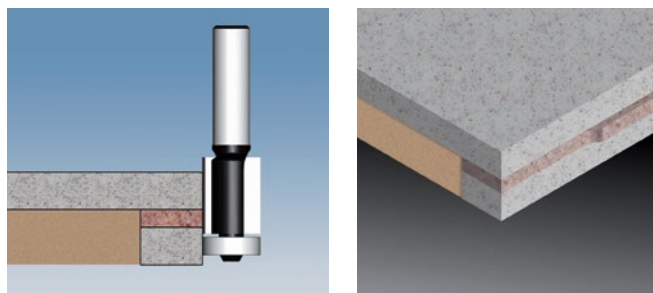

Ref.	EAN13	D	d	L	TL	Rpm máx.
1740348	8421752077478	19	12	25	75	

Fresas para Corian® y otros materiales minerales sintéticos

D: Diámetro máximo de corte,
 d: Diámetro de la caña, o diámetro indicado
 en el dibujo
 L: Longitud de corte útil,
 R: Radio principal
 r: Radio indicado en el dibujo
 a°: Ángulo
 TL: Total longitud
 Rpm máx.: Velocidad máxima xmin^{-1}

NOMENCLATURA

Corian® es una marca registrada de E.I. du Pont de Nemours and Company.

Fresa para perfilar fregaderos c/rdto.

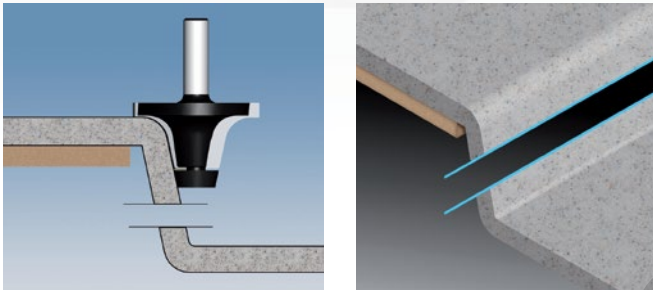

Ref.	EAN13	D	d	L	R	a°	TL	Rpm máx.
1740342	8421752077416	49	12	25	6	12°	83	
1740343	8421752077423	60	12	24	12	12°	80	20000

Fresa cola de milano 15°



Ref.	EAN13	D	d	L	a°	TL	Rpm máx.
1740346	8421752077454	25	12	25	15°	75	

Fresa de perfilar recta c/rdto. R=6

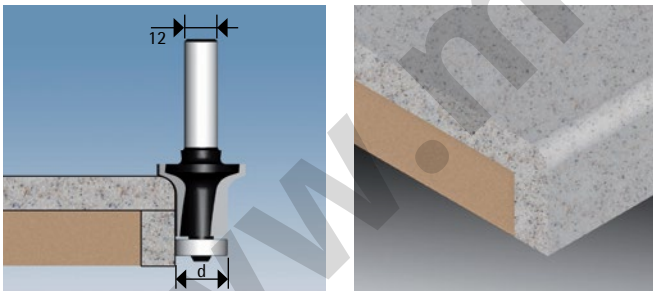

Ref.	EAN13	D	d	L	R	TL	Rpm máx.
1740350	8421752077492	32	19	22	6	78	

Fresa para borde elevado redondeado c/rdto.

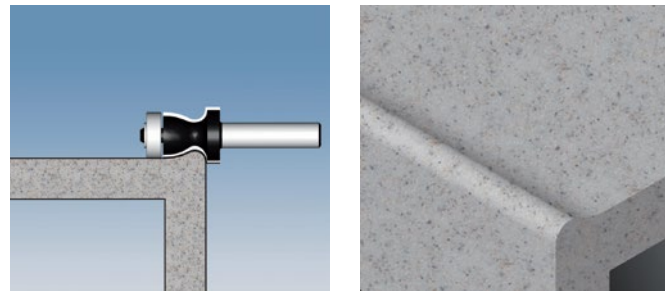

Ref.	EAN13	D	d	L	R	r	TL	Rpm máx.
1740336	8421752077355	27	22	20	5	24	83	

Fresa de radio superior c/rdto. inferior

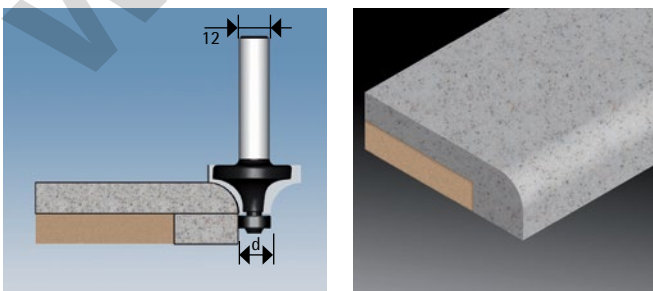

Ref.	EAN13	D	d	L	R	TL	Rpm máx.
1740337	8421752077362	28	13	13	6	68	
1740338	8421752077379	40	13	19	12	77,5	

Fresa de radio inferior c/rdto. superior

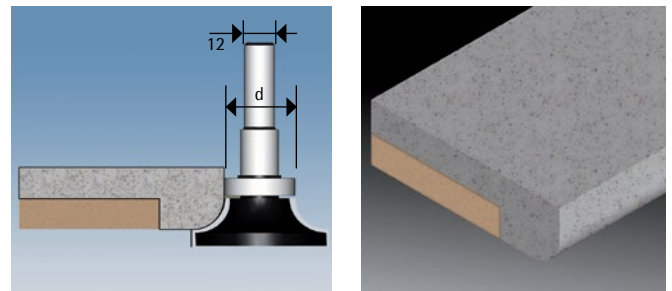

Ref.	EAN13	D	d	L	R	TL	Rpm máx.
1740340	8421752077393	54	28	19	12	80	20000

Fresas para Corian® y otros materiales minerales sintéticos

D: Diámetro máximo de corte,
 d: Diámetro de la caña, o diámetro indicado
 en el dibujo
 L: Longitud de corte útil,
 R: Radio principal
 r: Radio indicado en el dibujo
 a°: Ángulo
 TL: Total longitud
 Rpm máx.: Velocidad máxima $x\text{min}^{-1}$

NOMENCLATURA

Corian® es una marca registrada de E.I. du Pont de Nemours and Company.

Fresa frontal para rebajar bordes

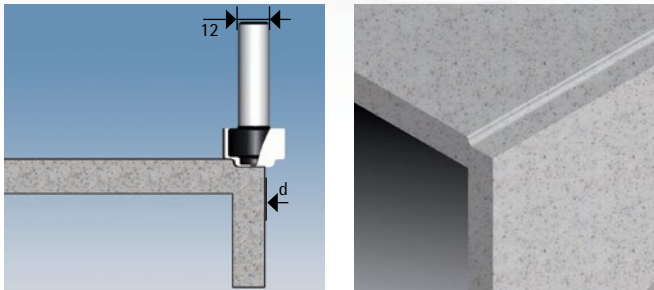

Ref.	EAN13	D	d	L	R	TL	Rpm máx.
1740345	8421752077447	24	16	12+3	2	56	

Fresa de perforar cónica

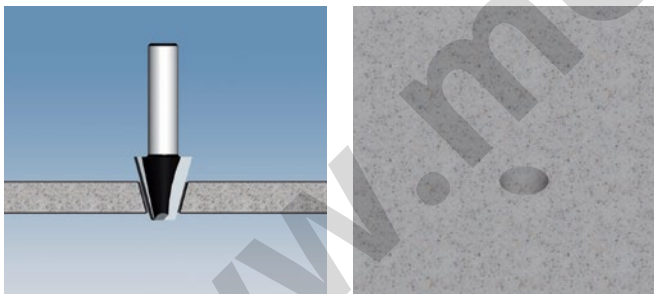

Ref.	EAN13	D	d	L	a°	TL	Rpm máx.
1740353	8421752077546	23	12	25	15°	70	18000

Fresa de hacer tapones

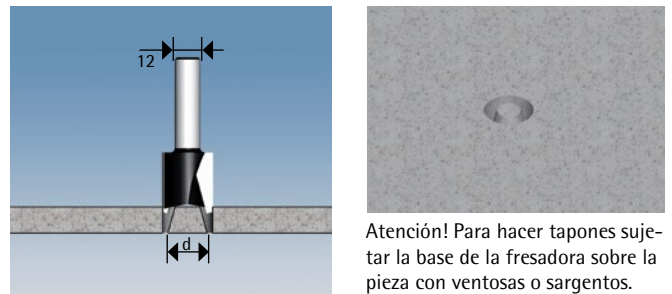

Atención! Para hacer tapones sujetar la base de la fresadora sobre la pieza con ventosas o sargentos.

Ref.	EAN13	D	d	L	a°	TL	Rpm máx.
1740356	8421752077577	24	18	18	15°	74	20000

Fresas profesionales

Fresas rectas

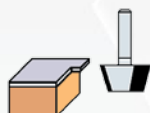

Ref.	D	L	Z	S	d	T	EXP
1140010	18	15	2	0°	6	MD	64/36
1140020	24	12	4	0°	6	MD	64

Fresa de perfilar y ranurar



Ref.	D	L	Z	S	d	T	EXP
1140087	20	14	2	45°	8	MD	64/36

Fresas para ranurar

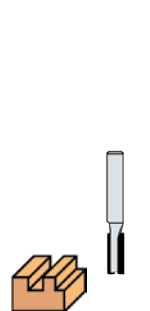

Ref.	D	L	Z	S	d	T	EXP
1140055	6	15	2	0°	8	MD	64/36
1140056	8	20	2	0°	8	MD	64/36
1140057	10	20	2	0°	8	MD	64/36
1140058	12	20	2	0°	8	MD	64/36
6040310	12	32	2	0°	8	MD	
1140059	7,6	20	2	0°	8	MD	64/36
1240024	12	10	2	0°	8	MD	64
1240026	14	10	2	0°	8	MD	64/36
1240027	15	10	2	0°	8	MD	64/36
1240028	16	10	2	0°	8	MD	64/36
1240030	18	10	2	0°	8	MD	64
1240032	20	10	2	0°	8	MD	64/36
1140257	10	32	2	0°	12	MD	33
1640258	12	35	3	0°	12	MD	33
1140259	14	32	2	0°	12	MD	33
6040379	15	30	2	0°	12	MD	
9240408	10	25	2	0°	6	MD	

Fresas para ranurar



Ref.	D	L	Z	S	d	T	EXP
1140016	18	20	2	0°	8	MD	64/36

Fresas para ranurar en V láminas de composite

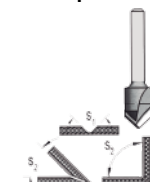

Ref.	D	L	Z	S ₁	S ₂	d	T	EXP
1440424	13	12,5	2	90°	90°	6	MD	64/36
1440425	18	15,5	2	135°	45°	6	MD	64

(Para usar con FP114)

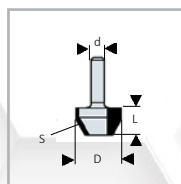

D: Diámetro fresa
L: Altura de corte
Z: N° de cortes
S: Perfil del lado
d: Diámetro de la caña (pinza)
T: AR= Acero rápido MD= Metal duro
EXP: Expositor en que va colocada

Fresas cola de milano

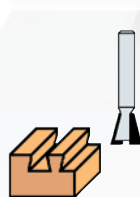

Ref.	Denominación	d	T	EXP
6040050	Cola milano Ø 15 mm (PL11 paso 26 mm)	8	MD	64/36
1140060	Perfil recto Ø 12 mm (PL11 paso 26 mm)	8	MD	64
5040119	Cola milano Ø 9,5 mm (PL11 paso 16 mm)	8	MD	64/36
5040120	Cola milano Ø 19 mm (PL11 paso 34 mm)	8	MD	64/36
6040053*	Cola milano Ø 15 mm	12	MD	33
5040122*	Cola milano Ø 19 mm	12	MD	33

Para FR66P,
FR160P, FRE160P,
AS93+CA66F, FR277R y
FR278R
Marcadas con asterisco
únicamente para FR160P,
FRE160P y FRE317VD

Fresas rebajes con rodamiento



Ref.	D	L	Z	S	d	T	EXP
1142030	32	13	2	0°	8	MD	64/36

Fresas rebaje y bisel con rodamiento

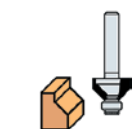

Ref.	D	L	Z	S	d	T	EXP
1142027	25	15	2 mixta	45°	8	MD	64/36

Fresas para copetes



Ref.	D	L	Z	S	d	T
1740306	10	12	2	r:5	8	MD
1740311	12	12	2	r:6	8	MD
1740312	16	14	2	r:8	8	MD
1740307	20	14	2	r:10	8	MD

Fresa de radio cóncavo c/rdto.

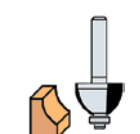

Ref.	D	L	Z	S	d	T	EXP
1142242	38	16	2	r:13	12	MD	33

Fresas media caña



Ref.	D	L	Z	S	d	T	EXP
1132020	20	15	2	r:10	8	AR	64

Fresas profesionales

Fresas molduras



Ref.	D	L	Z	S	d	T	EXP
1132047	20	15	2	r:7	8	AR	64
1132048	27	20	2	r:9	8	AR	64

Fresas molduras



Ref.	D	L	Z	S	d	T	EXP
1132039	27	15	2	r:10	8	AR	64
1142239	32	16	2	r:10	12	MD	33
1142339	38	19	2	r:12	12	MD	33

Fresa molduras c/rodamiento

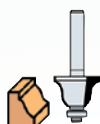

Ref.	D	L	Z	S	d	T	EXP
1142245	38	17	2	r:6	12	MD	33

Fresa molduras c/rodamiento

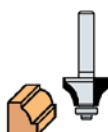

Ref.	D	L	Z	S	d	T	EXP
1142024	26	15	2	r:12	8	MD	64/36
1142224	38	19	2	r:12	12	MD	33

Fresa molduras c/rodamiento



Ref.	D	L	Z	S	d	T	EXP
1142140	35	17	2	r:6+5	12	MD	33

Fresa molduras con rodamiento



Ref.	D	L	Z	S	d	T	EXP
1142150	32	16	2	r:8	12	MD	33

Fresas de radio

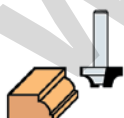

Ref.	D	L	Z	S	d	T	EXP
1140107	23	12	2	r:6	8	MD	64
1140108	27	16	2	r:8	8	MD	64

Fresas de radio con rodamiento

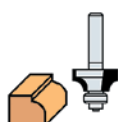

Ref.	D	L	Z	S	d	T	EXP
1140123	19	10	2	r:2	8	MD	
1140106	20	10	2	r:3	8	MD	64/36
1140109	25	11	2	r:6	8	MD	64
1140110	29	15	2	r:8	8	MD	64

Fresa molduras



Ref.	D	L	Z	S	d	T	EXP
1140300	24	24,5	2	r:16	12	MD	33

Fresa molduras



Ref.	D	L	Z	S	d	T	EXP
1140301	32	36	2	r:10	12	MD	33

Fresa molduras

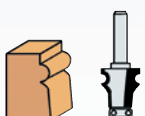

Ref.	D	L	Z	S	d	T	EXP
1140302	21	22	2	r:3	12	MD	33

Fresa molduras



Ref.	D	L	Z	S	d	T	EXP
1140303	19	32	2	r:5	12	MD	33

Fresa molduras

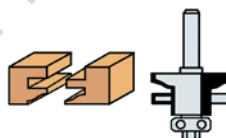

Ref.	D	L	Z	d	T	EXP
1142160	35	25	2	12	MD	33

Fresa contramoldura

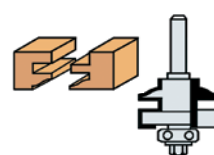

Ref.	D	L	Z	d	T	EXP
1142161	35	25	2	12	MD	33

Fresa para ranurar

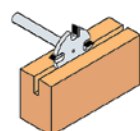

(*) L=grosor ranura

Ref.	D	L**	Z	S	d	T	EXP
1140111	41	2,5	4	0°	8	MD	
1140112	41	3	4	0°	8	MD	
1140113	41	4	4	0°	8	MD	64/36
1140114	41	5	4	0°	8	MD	

Dispositivo de ranurar y recortar

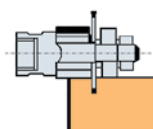

Ref.	Descripción	d	T
1100008	Disp. ranurar y rec. 2,2 mm	EJE	MD
1100009	Disp. ranurar y rec. 1,8 mm	EJE	MD
1140066	Sierra Ø 41 espesor 2,2 mm		MD
1140067	Sierra Ø 41 espesor 1,8 mm		MD
1140072	Sierra Ø 41 espesor 1,6 mm		MD

(Para usar con AS93)

Vídeo



Modelo patentado

RM95S | Recortadora de marcos

La solución definitiva para la sustitución de puertas en trabajos de rehabilitación, conservando la luz de las puertas originales.

Corta marcos de hasta 155 mm de grosor y también puede cortar el travesaño. Motor más potente (1.800 W) con arranque suave y limitador de sobrecarga. Sierra de cadena incorporada con mayor número de dientes.

Corte regulable de una porción de marco, para la colocación del nuevo batiente directamente sobre el corte realizado, sin tacos ni cuñas de regreuso. Permite el corte del travesaño (con el equipo de origen).

Fácil montaje y regulación. Cómodo transporte en trolley con ruedas. Detector de metales incluido en el equipo.



Dotada de una eficaz sierra de cadena, la cual proporciona un corte limpio y sin esfuerzo. Equipada con protecciones que evitan el contacto con la sierra de cadena y de toma para aspiración externa.



Sólido y eficaz sistema de piñón y cremallera, que permite un corte controlado y suave.



Práctico sistema de fijación al marco mediante mordazas. Regulación del corte simple y rápida. Incorpora plomada para facilitar el corte vertical.

Corte limpio, que permite fijar nuevos cercos directamente en la puerta rehabilitada en un tiempo record y sin esfuerzo. Fácil transporte.

Equipo estándar

- Recortadora de marcos.
- Detector de metales **A**
- Claves de servicio
- Trolley de transporte con ruedas
- Aceite lubricante (125 ml)

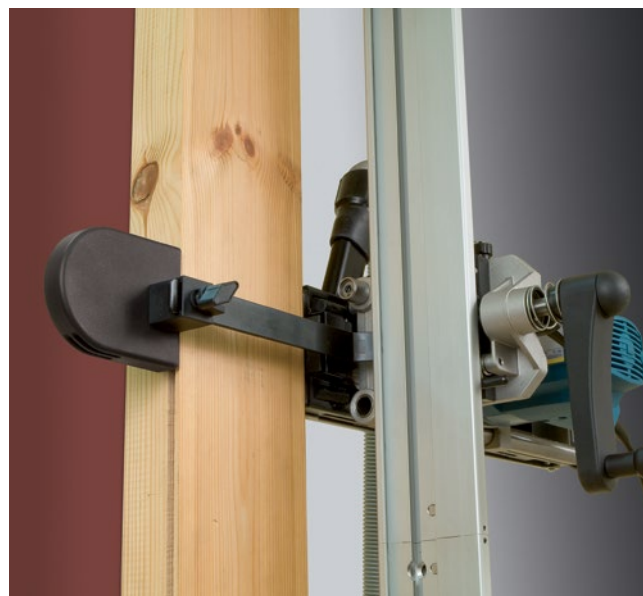

Características técnicas

Potencia	1.800 W
Velocidad lineal cadena	15 m/s
Profundidad de corte máxima	155 mm
Cadena de sierra	3/8" 41 eslabones
Peso	20,5 kg

Accesorios opcionales

- 7000910 Kit RV170U para el recorte de marcos de hasta 68 mm (con disco de sierra)
- 9500150 Barra guía superior adicional para el corte de travesaños
- 9599263 Aceite lubricante para RM95S (1 litro)
- Sólo para puertas con emboadura o cuando existan techos muy bajos y la guía superior de origen exceda la altura hasta el techo.
- 9545751 Barra guía superior de altura máxima 194 cm
- 9545752 Barra guía superior de altura máxima 206 cm



Fácil transporte.
Incluye trolley con ruedas

RMV70U | Recortadora de marcos

Recortadora para marcos de puertas y ventanas RMV70U para el recorte de marcos de puertas o ventanas de hasta 68 mm de grosor, gracias a lo cual se conserva su luz original. Dotada de un disco de sierra de metal duro, realiza el corte con gran rapidez deslizándose sobre una guía desmontable garantizando un corte guiado y estable. La máquina incluye de origen la guía para corte de marcos de puerta y también los accesorios necesarios para el corte de marcos de ventana, donde la guía no será necesaria, pues la RMV70U posee una escuadra frontal regulable que guía eficazmente la máquina en el recorte del marco. La RMV70U va provista de un efectivo sistema de aspiración externo para lo cual se suministra de origen un tubo de aspiración compatible con toda la gama de aspiradores Virutex. La RMV70U se monta y ajusta muy rápidamente siendo a su vez fácilmente transportable, pues todo el equipo cabe en una práctica maleta con ruedas que se incluye de origen.



Corte limpio, que permite fijar nuevos cercos directamente en la puerta rehabilitada en un tiempo record y sin esfuerzo.



Recorte del marco de madera de la ventana. Registro sobre la escuadra frontal regulable.

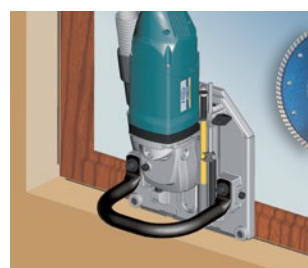

Corte de la obra con el disco de diamante opcional, para la extracción del marco completo. Registro por el frontal recto de la base reversible.

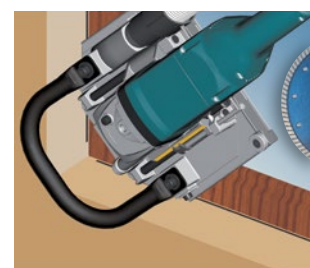

Con el disco de diamante opcional permite un fácil ranurado de las 4 esquinas. Registro por el frontal biselado de la base reversible.

Equipo estándar

Guía y accesorios para el recorte de marcos de puertas, escuadra frontal para el recorte de ventanas, disco para el corte de madera 30z MD, tubo de aspiración de 3 m, detector de metales (A) y una práctica maleta de transporte con ruedas.



Disco para el corte de madera 18z MD Ø 200 (ref. 7040415) y disco diamantado Ø 180 (ref. 7040329) para el corte de materiales de construcción incluidos de origen.



Características técnicas

Potencia	1.700 W
Velocidad en vacío (regulación electrónica)	3.300/min
Profundidad de corte máxima con disco de sierra	68 mm
Peso unidad motriz	6,6 Kg
Peso total del equipo	29 kg

Accesorios opcionales

7040329 Disco diamante D. 180 para "desenterrar" los marcos de ventana.
Profundidad máxima de la incisión: 58 mm



RV70U | Recortadora de marcos de ventanas

La recortadora RV70U está diseñada para el recorte del marco de madera de las ventanas, o para ranurar su contorno y facilitar su extracción del soporte constructivo que lo sostiene, en los trabajos de restauración o de cambio de ventanas.

Para el recorte de los marcos, va equipada de un disco de sierra especial de 18 dientes de metal duro, y de una escuadra frontal regulable, para su uso como guía de apoyo para el corte.

Para el ranurado del soporte de construcción que sostiene el marco, con la RV70U se suministra también un disco de diamante especial para el corte de materiales de construcción, con el que pueden ranurarse incluso las cuatro esquinas, con solo cambiar de posición la base reversible de la máquina, a su lado biselado.

Facilita enormemente el trabajo de sustitución de ventanas, conservando su luz original o incluso aumentándola en algunos casos y es una herramienta imprescindible para el instalador de ventanas de aluminio o de madera.

Equipo estándar

Escuadra frontal para el recorte de ventanas, disco para el corte de 18z MD Ø 200, disco diamantado Ø 180 para el corte de materiales de construcción, tubo de aspiración de 3 m y maleta de transporte.

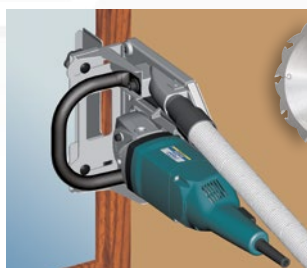

Recorte del marco de madera de la ventana. Registro sobre la escuadra frontal regulable.



Corte de la obra con el disco de diamante, para la extracción el marco completo. Registro por el frontal recto de la base reversible.

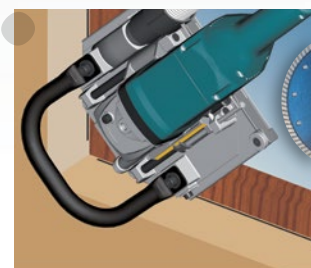

Permite un fácil ranurado de las 4 esquinas. Registro por el frontal biselado de la base reversible.

Disco para el corte de madera 18z MD Ø 200 (ref. 7040415) y disco diamantado Ø 180 (ref. 7040329) para el corte de materiales de construcción incluidos de origen.



Accesorios opcionales

9545854 Kit GRM70S: incluye la guía y los accesorios necesarios para convertir la RV70U en una recortadora de puertas.

Características técnicas

Potencia	1.700 W
Velocidad en vacío	6.500/min
Prof. máx con disco de sierra	68 mm
Prof. máx con disco diamantado	58 mm
Altura de corte desde la base	7 mm
Peso	6,6 kg





Vídeo

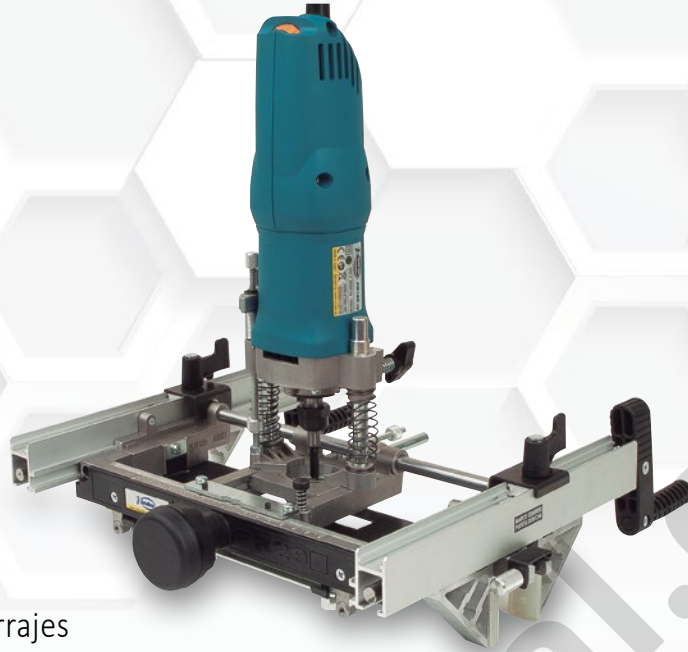

FR129VB | Fresadora de herrajes

Especial para la realización de encajes en puertas o marcos, para la colocación de todo tipo de herrajes. Realiza fácilmente los encajes para la colocación de 3 o 4 pernios o bisagras, en puertas de apertura a derecha o izquierda, sin necesidad de tomar medida alguna y sin dejar marcas.

Permite la colocación de bisagras invisibles gracias al doble tope de profundidad que permite el fresado de las dos profundidades en una sola operación y sin cambiar la plantilla, así como la colocación de pernios y bisagras convencionales.

Incorpora un exclusivo sistema de mordazas de manejo sencillísimo, el cual garantiza una perfecta sujeción al marco o puerta sin dañar las superficies. La colocación de la plantilla también es muy sencilla; basta una simple presión para que la plantilla quede fijada y lista para la realización de los encajes.

Además, incorpora un potente motor de 1.000 W dotado de regulación electrónica de la velocidad y de un sistema electrónico para mantener la velocidad constante bajo carga.

Incluye maletín de transporte de origen.

Modelos:

Fresadora de herrajes FR129 VB con kit para la colocación de bisagras invisibles. Permite la colocación de pernios con plantilla y bisagras sin plantilla.

Fresadora de herrajes FR129 VB para la colocación de pernios con plantilla y bisagras sin plantilla. Kit para la colocación de bisagras invisibles **opcional**.



Realización del encaje superior en el marco.



Realización del segundo encaje en el marco.

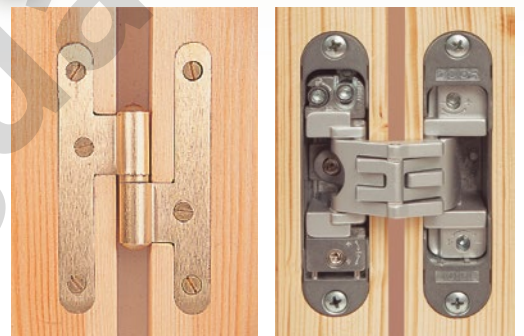

Acabados perfectos en la realización de encajes. Colocación de bisagras invisibles en una sola operación y sin cambiar la plantilla.



Equipo estándar

Fresa de 7,6 MD ref.1140059 y guía plantilla ref. 2950105, 2 barras distribuidoras de encajes, para 3 y 4 pernios, llaves de servicio, maletín de transporte.

Para la realización de los encajes, tanto en el marco como en la puerta, no es necesario reajustar la máquina y sin tomar medidas ni dejar marcas.



Accesorios opcionales

Kits para la colocación de bisagras invisibles

- 2946765 kit para la colocación de bisagras invisibles con fresa de cajeados MD Ø14 mm
- 2946768 kit para la colocación de bisagras invisibles con fresa de cajeados MD Ø15 mm
- 2946767 kit para la colocación de bisagras invisibles con fresa de cajeados MD Ø16 mm
- 2946766 kit para la colocación de bisagras invisibles con fresa de cajeados MD Ø20 mm



Guías para copiar con plantilla

- 2950104 Ø ext. 10 mm (para fresas de 6 mm)
- 2950105 Ø ext. 12 mm (para fresas de 8 mm)
- 2950106 Ø ext. 14 mm (para fresas de 10 mm)
- 2950107 Ø ext. 16 mm (para fresas de 12 mm)
- 2950081 Ø ext. 18 mm (para fresas de 14 mm)
- 2950108 Ø ext. 20 mm (para fresas de 16 mm)

Fresas de cajeados

- 1640383 Fresa de cajeados MD Ø14 mm
- 1640379 Fresa de cajeados MD Ø15 mm
- 1640127 Fresa de cajeados MD Ø16 mm
- 1640367 Fresa de cajeados MD Ø20 mm



RC29M recortador de esquinas

El recortador de esquinas RC29M, es un accesorio que permite eliminar el radio que deja la fresa en los extremos del encaje una vez ha sido fresado. Obtiene una esquina en ángulo recto, ideal para la colocación de bisagras u otros herrajes cuyo alojamiento deba tener esquinas en dicho ángulo.

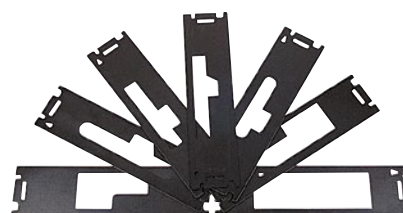
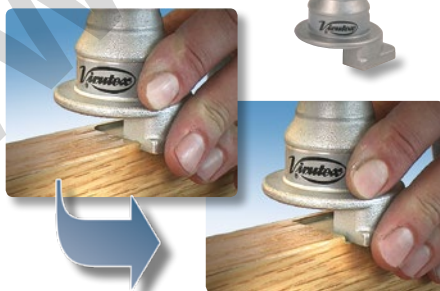

Plantillas (opcionales)

Plantillas para pernios, bisagras y bisagras invisibles.
Solicite relación de plantillas en stock.
2935140 Plantilla esp. armellas

Características técnicas

Potencia	1.000 W
Velocidad en vacío	14.000 - 27.000/min
Diámetro pinza estándar	8 mm
Diámetro fresa máximo	32 mm
Dimensiones máxima de fresado	165 x 74 mm
Profundidad máxima de fresado	11 mm

Profundidad máxima de fresado (con kit bisagras invisibles)	40 mm
Abertura máxima entre mordazas*	200 mm
Abertura mínima entre mordazas	33 mm
Peso	4,3 kg

(*) Disponible modelo con abertura entre mordazas hasta 250 mm



Plantillas para la colocación de pernios



Portapantillas A093 de tres cuerpos.



Plantillas para la
colocación de pernios

Las plantillas para pernios VIRUTEX están diseñadas para hacer cómodo y rápido el encaje de todo tipo de pernios y bisagras. Permiten hacer los encajes para los pernios, sin tomar medida alguna, tanto en el marco como en la puerta.

Pueden trabajar sobre cualquier profundidad de galea. Sirven igual para puertas que abran a derecha o a izquierda, y para cualquier altura de puerta normalizada o intermedia.

La utilización es muy sencilla, sirviéndose de una fresadora VIRUTEX, equipada con guía para copiar con plantilla Ø ext. 12 mm fresa de 7,6 en AR o MD. Virutex dispone de un stock de plantillas especiales para los modelos más frecuentes. Bajo pedido, podemos fabricar chapas para cualquier modelo de pernio y bisagra.



Colocación en el marco
(Mod. A093)

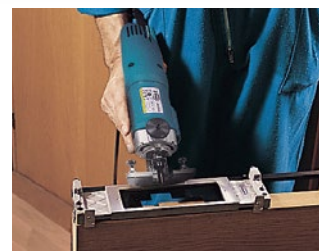

Colocación en la puerta
(Mod. A093)

Gama de portapantillas

3600000 Portapantillas A093 de tres cuerpos para la colocación de tres pernios. Incluye plantilla estándar 95 mm.

3900000 Portapantillas AM94 de cuatro cuerpos para la colocación de cuatro pernios. Incluye plantilla estándar 904 puerta blindada

1900000 Portapantillas AV93 de un cuerpo para la colocación de pernios. Incluye plantilla estándar 95 mm.

1900200 Portapantillas PP19H de un cuerpo para la colocación de frentes de cerradura y armellas de hasta 300 mm.



Mod. PP19H



Mod. AV93

El complemento ideal:



Fresadora FR192VG

Plantillas para la colocación de toda clase de pernios. Solicite relación de plantillas en stock.



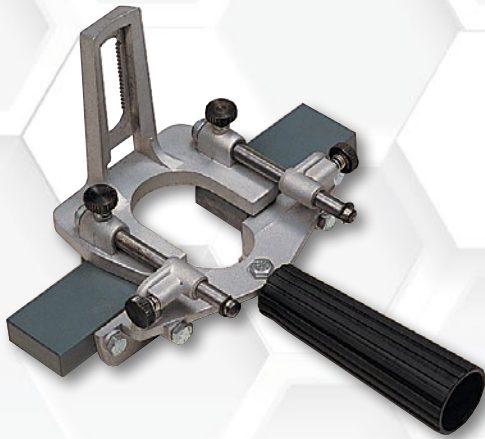

ZB93 | Cabezal para la colocación de pernios sin plantilla

El cabezal ZB93, pensado para ser usado con la fresadora FR192VG, está especialmente diseñado para la colocación de pernios sin la utilización de plantillas. Dispone de un movimiento transversal de forma que no sea necesario trabajar a pulso en las salidas de los herrajes. Además, es el único que registra en el marco por el batiente. La combinación de cabezal ZB93 y fresadora FR192VG, ofrece una opción práctica y profesional para la realización de encajes para pernios



Colocación de pernios con el cabezal ZB93.



EP70P | Elevador de puertas

El elevador de puertas EP70P es ideal para extraer puertas, ya sean huecas o macizas con gran facilidad. Es posible elevar puertas macizas de gran peso, puertas corta-fuegos o puertas blindadas. Su diseño permite el giro sobre su eje, facilitando de este modo la extracción de puertas pesadas y su frontal orientable permite realizar una aproximación muy precisa en la maniobra de colgado de las mismas. Éste, cuenta también con un recubrimiento que evita el riesgo de que se produzcan rayaduras en la puerta. Con sólo un 1 Kg de peso su transporte resulta fácil y cómodo.



Ideal para extraer puertas, ya sean huecas o macizas con gran facilidad.

RC29M

Recortador de esquinas

El recortador de esquinas RC29M, es un accesorio que permite eliminar el radio que deja la fresa en los extremos del encaje una vez ha sido fresado. Obtiene una esquina en ángulo recto, ideal para la colocación de bisagras u otros herrajes cuyo alojamiento deba tener esquinas en dicho ángulo.

Esquinas rectas con un acabado impecable y de forma instantánea.



2931093 Juego de 2 cuchillas (recambio)

Características técnicas

Dimensiones cuchillas	20x20 mm
Radio máximo a recortar	20 mm
Profundidad máxima a recortar	6 mm



Características técnicas

Peso máximo soportado	200 Kgs
Peso	1 kg



SP270R | Soporte prensor

Práctico soporte que permite sujetar, de manera fiable, paneles, puertas, etc... de 6 a 80 mm de grosor. Utilización simple y rápida; la simple presión de la pieza a sujetar la fija en el soporte. La extracción se realiza también fácilmente, a través del pedal de que va provisto el SP270R. De diseño robusto y práctico es ideal para multitud de trabajos e ideal para el profesional de la madera. Permite el soporte de piezas de hasta 80 kg.

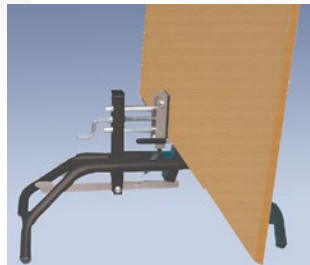

Ideal para sujetar de manera fiable puertas, paneles, etc...



Facilita la realización de trabajos sobre puertas, garantizando una sujeción rápida y segura.

Características técnicas

Grosor máximo de la pieza	6-80 mm
Peso máximo de la pieza	80 kg
Peso	3 kg

PAP70 | 7046632

Llave para enderezar bisagras

Ideal para enderezar bisagras en carpintería metálica.



Para bisagras de Ø 18 y Ø 16.

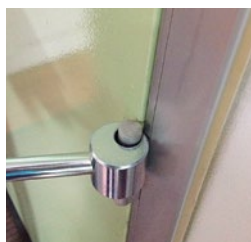

SPR770T | Soporte prensor con ruedas

Práctico soporte con ruedas que permite a una sola persona sostener y transportar todo tipo de paneles, puertas pesadas, carpintería de madera, PVC, aluminio, etc. Abertura de las mordazas de 6 a 110 mm revestidas con una protección para evitar arañazos en las piezas. Utilización simple y rápida: la simple presión de la pieza a sujetar la fija en el soporte. La extracción se realiza también fácilmente, a través del pedal de que va provisto el SPR770T. Sus dos ruedas neumáticas hinchables permiten desplazarlo fácilmente, incluso cuando el suelo no es uniforme, así como subir algunos peldaños. Es posible bloquear las ruedas para una utilización estacionaria; lo que permite realizar cualquier intervención en el canto del panel o puerta. De diseño robusto y práctico es ideal para multitud de trabajos e ideal para el profesional de la madera. Permite el soporte y transporte de piezas de hasta 200 kg.



Permite a una sola persona sostener y transportar todo tipo de paneles, puertas pesadas.



Transporte de un panel de grandes dimensiones por un suelo irregular.



Es posible bloquear las ruedas para una utilización estacionaria; lo que permite realizar cualquier intervención en el canto del panel o puerta.

Características técnicas

Grosor máximo de la pieza	6-110 mm
Peso máximo de la pieza	200 kg
Peso	8 kg



FC116U | Fresadora de cajeados

Diseñada especialmente para la realización de cajeados en puertas u otros elementos con gran rapidez y precisión; en la obra o en el taller. Su especial sistema de fijación permite realizar cajeados en las puertas ya colgadas sin dañar su superficie. Ajuste de medidas rápido el cual permite la realización de múltiples cajeados en un tiempo record. Posibilidad de trabajar también en posición horizontal. Para la realización de cajeados en puertas galceadas o con solape, incorpora un sistema de regulación que posibilita el centraje de la máquina. Fresas opcionales fácilmente intercambiables, que reducen al mínimo la preparación de la FC116U para el fresado del encaje para el frente de la cerradura. Equipada de origen con el útil UT16I; permite realizar con rapidez y precisión los taladros transversales para el paso de la manecilla otros elementos. Equipada de origen con fresa de cajeados de Ø 16 mm de metal duro, varilla de tope para realizar el cajeadado en varias puertas a la misma altura, protectores de goma para trabajos delicados, llaves de servicio y toma para aspiración externa.



Posibilidad de trabajar en posición horizontal. Muy útil si se desea realizar en serie los cajeados, con las puertas descolgadas.



Caja de madera para su transporte.



Fresado de regatas circulares.

Con la FC116U es posible colocar cualquier cerradura.

Permite también realizar cajeados en puertas galceadas o con solape, gracias a la posibilidad de ajustar el centro de la máquina sobre la sección de puerta donde deseamos realizar el cajeadado.

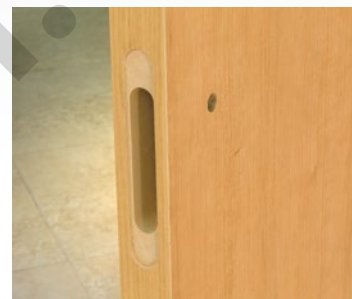

Equipo estándar

Equipada de origen con fresa de cajeados de Ø 16 mm metal duro (1640127), varilla de tope para realizar el cajeadado en varias puertas a la misma altura, protectores de goma para trabajos delicados, útil UT16I (1645288), llaves de servicio y toma para aspiración externa.



Vídeo



Características técnicas

Potencia	1.100 W
Diámetro max. fresa	30 mm
Velocidad en vacío	23.000/min
Profundidad max. fresado	0-125 mm
Long. max. fresado	177 mm+Ø fresa
Abertura max. mordazas	190 mm

La FC116U incorpora una varilla de tope, que se fija a la máquina, a la altura del suelo establecida para la primera puerta cajeadada, permitiendo cajar las demás puertas, a la misma altura, sin tomar medidas de nuevo.

INSTALACIÓN Y RESTAURACIÓN DE PUERTAS Y VENTANAS Y ACCESORIOS

Fresas opcionales a un bajo coste. Comparten el mismo eje porta-herramientas. Fácilmente intercambiables.

1640138 Juego de 5 fresas en metal duro. Diámetros: 18, 21, 23, 25, 30 mm

(*) Fresa incluida en equipo estándar.

- 1640127 Fresa Ø 16 mm MD*
- 1640150 Fresa Ø 17 mm MD
- 1640128 Fresa Ø 18 mm MD
- 1640367 Fresa Ø 20 mm MD
- 1640129 Fresa Ø 21 mm MD
- 1640378 Fresa Ø 22 mm MD
- 1640130 Fresa Ø 23 mm MD
- 1640368 Fresa Ø 23,5 mm MD
- 1640381 Fresa Ø 24 mm MD
- 1640131 Fresa Ø 25 mm MD
- 1640417 Fresa Ø 26 mm MD
- 1640369 Fresa Ø 29 mm MD
- 1640132 Fresa Ø 30 mm MD
- 1640140 Fresa de taladrar

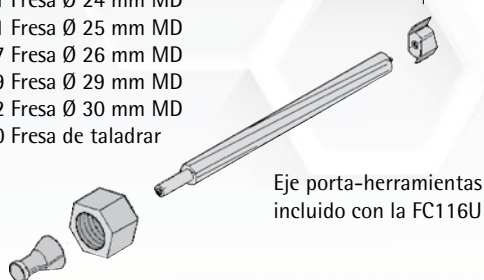

Eje porta-herramientas incluido con la FC116U



El útil prolongador UP161 permite prolongar la sujeción de la máquina más allá de la propia puerta.

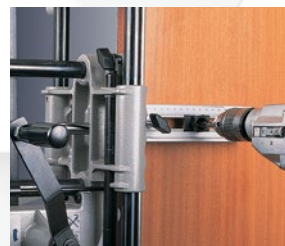

(Incluido en el equipo) usando el útil UT161 se obtiene la referencia para taladrar el alojamiento del bombín y aguja.

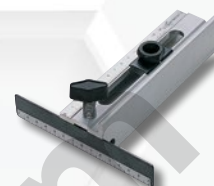

Accesorios opcionales

- 1645287 Útil prolongador UP161
- 1640148 Fresa MD 2 cortes Ø 18 mm para taladrar alojamiento del bombín*
- 1640149 Fresa MD 2 cortes Ø 23 mm para taladrar alojamiento del bombín*



(*) Para usar con taladro

UC16K | Portaplantillas de cajeados

Diseñado especialmente para la realización de encajes, frontales y laterales, de cualquier tipo de cerradura, en puertas y marcos, usando la fresadora tupi FR66P o FR160P (opcionales). Particularmente indicado para realizar encajes de cerraduras de apertura con tarjeta magnética, anti-pánico y especiales. Su exclusivo sistema de fijación mediante mordazas, permite realizar encajes en puertas ya colgadas sin dañar su superficie, asegurando una sujeción firme y segura, siendo también posible trabajar en posición horizontal. El UC16K incorpora una varilla de altura, gracias a la cual es posible realizar encajes idénticos en varias puertas, a la misma altura, sin necesidad de reajustar el portaplantillas. Cambio rápido de plantillas (menos de 1 minuto). El UC16K es el complemento ideal de la fresadora de cajeados FC116U (opcional).



Características técnicas

Área de trabajo en el frontal de la puerta: 80 x 300 mm, área de trabajo en el canto de la puerta: 55 x 300 mm, abertura máxima mordazas: 190 mm, apriete mínimo mordazas: 13 mm, profundidad máxima de fresado FR66P: 60 mm

Equipo estándar

Juego de plantillas, guía plantilla (FR66P, FR160P) varilla de altura y llaves de servicio.

Fresas opcionales

- 1640157 Fresa Ø 12 mm MD (para FR66P)
- 1640258 Fresa Ø 12 mm MD (para FR160P)



Juegos de plantillas

Juegos adicionales bajo pedido (ref. 1645365).



Realización de los orificios laterales para la colocación de la manilla, cilindro u otros mecanismos.

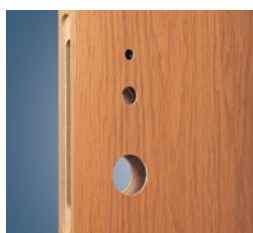

Con la combinación del UC16K y la FR66P se consigue realizar encajes con una excepcional calidad y rapidez.

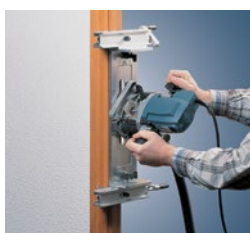

También en marcos el UC16K resulta extraordinariamente eficaz.

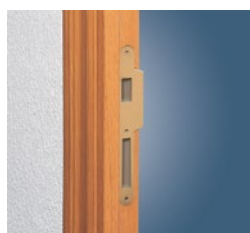

Con el UC16K y la FR66P es posible realizar el encaje para la armella o cerradero y los orificios del picaporte y palanca.

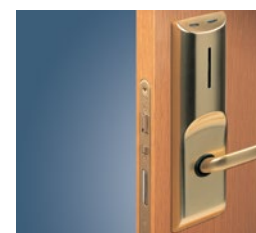

El resultado final es sumamente satisfactorio, garantizándose un alto nivel productivo con acabados de gran calidad.



PB83E | Plantilla para la colocación de cercos y tapajuntas

La plantilla está diseñada para la perfecta y rápida colocación de cercos y tapajuntas en precercos para puertas, utilizando para su fijación espuma de poliuretano. La colocación de cercos y tapajuntas puede realizarse tanto en puertas de nueva construcción como en obra vieja, pudiéndose aprovechar en este caso la misma puerta, si se desea. La fijación mediante espuma de poliuretano garantiza una total durabilidad, proporcionando una extrema solidez a la puerta. Su rápido fraguado (menos de 10 minutos), permite además una colocación ágil y sin esperas.



La fijación mediante espuma de poliuretano garantiza una total durabilidad

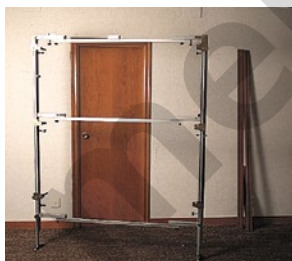

Kit puertas dobles opcional ref. 8345175

Accesorios opcionales

8345175 Alargo para la colocación de cercos y tapajuntas en precercos de puertas dobles o de medidas especiales.
Anchura entre 1.240 y 1.640 mm.

Gran variedad de medidas de puerta

Soporta una gran variedad de medidas de puerta entorno a la norma UNE 56802
Permite la colocación de puertas:
Altura entre 1.905 y 2.160 mm
Anchura entre 620 y 1.020 mm
Grueso entre 35 y 45 mm

Rápida preparación



Ajuste de medidas en la PB83E según la puerta a colocar.



Fijación de los cercos a la plantilla.

El corte es posible realizarlo con cualquier tipo de sierra que se ajuste a nuestras necesidades (circular, de calar o de cadena), o bien mediante herramientas manuales. No importa el mal acabado del corte o si la madera se astilla. Si se trata de obra de nueva construcción no es necesario realizar este proceso.

Fácil colocación

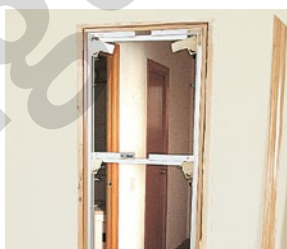

Colocación de la PB83E enrasada con el precerco.

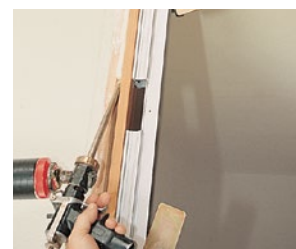

Rellenado con espuma de poliuretano.



Colocación de los tapajuntas utilizando como guía los topes dispuestos al efecto.

No es necesario desajustar la PB83E al retirarla de la puerta terminada, por lo que podremos colocar tantas puertas como queramos a la misma medida que la colocada.

Perfil puerta colocada

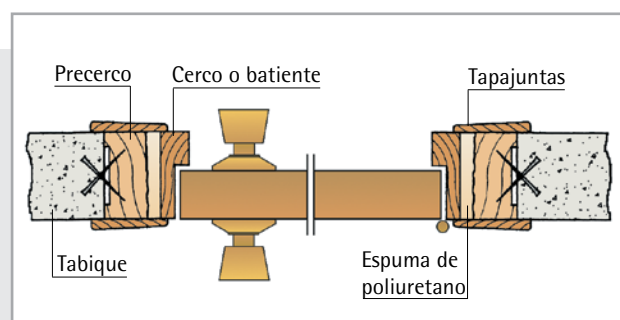



CR94D | Fresadora ranuradora

La fresadora ranuradora CR94D ha sido especialmente diseñada para el ranurado de puertas y ventanas, para la posterior colocación de juntas aislantes de manera fácil y rápida. De muy práctico uso, permite la colocación de juntas aislantes sin necesidad de desmontar los herrajes, por lo que el ranurado en trabajos de rehabilitación se realiza sin complicaciones.

Incluye un apoyo lateral que permite hacer las ranuras con mayor rapidez y comodidad.

Ideal para la colocación de las juntas aislantes de goma termofusible y PVC de Virutex.



Ranurado de ventana por lado vierte aguas.



Ranurado de ventana por lado pernios.



Ranurado de ventana por lado cierre.

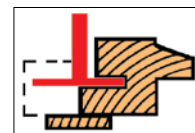

Equipo estándar

Fresa de $\varnothing 38 \times 3,5$ mm MD (1840040)

Apoyo lateral

Llaves de servicio

Dispositivo de ranurar



Ref.	Descripción	d	T
1850046	Portafresas c/fresa $\varnothing 38 \times 3,5$	EJE	MD
1840040	Fresa ranuras $\varnothing 38 \times 3,5$	EJE	MD
1840051	Fresa ranuras $\varnothing 55 \times 3,5$	EJE	MD
1850045	Portafresas sin fresa		

Características técnicas

Potencia	550 W
Velocidad en vacío	30.000/min
Peso	2,5 kg



Vídeo



RA17VG | Fresadora ranuradora

Fresadora ranuradora especialmente diseñada para el ranurado de puertas y ventanas de madera, para la posterior colocación de juntas aislantes de silicona.

El proceso de ranurado es rápido y sencillo, al ser posible una realización sin necesidad de desmontar ningún elemento en ventanas o puertas.



Equipada con 2 tipos de guía intercambiables, que permiten realizar ranuras oblicuas a 45° o rectas.



Dispone de un pivote de centrado, que facilita la entrada de la fresa al iniciar el proceso de ranurado.

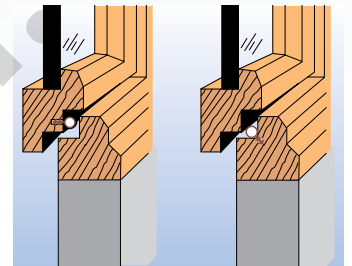

Ranurado en ventanas o puertas y en marcos.

Accesorios opcionales

1222024 Pinza 8 mm

1222085 Pinza 6,35 mm (1/4")

1740103 Fresa ranura cilíndrica e=3 MD

1740104 Fresa ranura ancla MD

1740410 Fresa ranura helicoidal MD

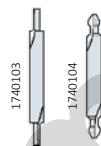

Equipo estándar

Maleta de transporte apilable, fresa mixta MD afilada en ambas puntas (1740103), guía 90°, guía recta, escuadra reversible, galga de profundidad, llaves de servicio y tubo de aspiración de 2,25 m para la conexión a un aspirador externo.

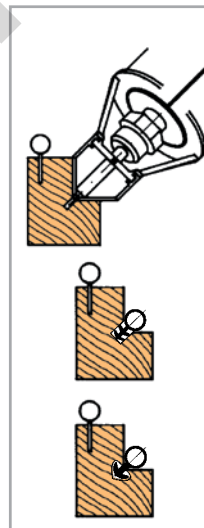

Utilizando la guía de 90°: ranuras oblicuas a 45°, en rebajo de marcos o ventanas.

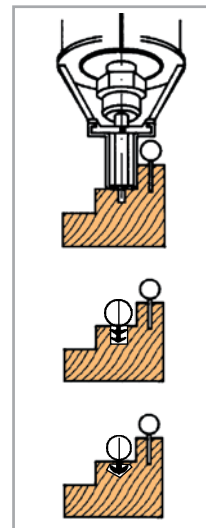

Utilizando la guía recta: ranuras rectas en rebajo de marcos o ventanas.

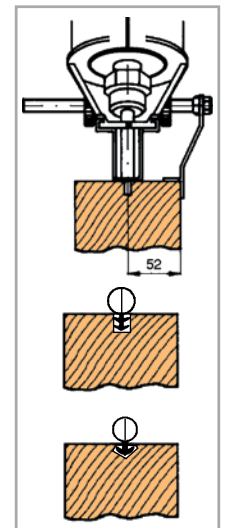

Utilizando la guía recta y la escuadra reversible: ranurar en zonas lisas.



Características técnicas

Potencia	1.000 W
Diámetro pinza fresa	6 mm
Velocidad en vacío	14.000-30.000/min ⁻¹
Peso	1,9 kg

Consumibles

Juntas aislantes

Imprescindibles para conseguir un buen aislamiento térmico en climas fríos o calurosos. Consiguen también el aislamiento acústico, contra los ruidos exteriores. Perfecto encaje y ajuste, evitando la penetración del polvo, humo y humedad. Imprescindibles en obras de nueva construcción y de fácil adaptación a las ya construidas.

Goma termofusible

Ref.	Denominación (Ranurado con CR94D)
1204047	Tipo N11GT 75 m (color negro) Galce mín. 11 mm ranura 10x3,5 mm
1204048	Tipo N10GT 75 m (color negro) Galce mín. 10 mm ranura 10x3,5 mm
1204049	Tipo N9GT 75 m (color negro) Galce mín. 9 mm ranura 8x3,5 mm
1204050	Tipo FGT 100 m (color negro) Ranura 6x3,5 mm



P.V.C.

Ref.	Denominación (Ranurado con CR94D)
1204038	Tipo N11P 75 m (color marrón) Galce mín. 11mm ranura 10x3,5 mm
1204039	Tipo N10P 75 m (color marrón) Galce mín. 10 mm ranura 10x3,5 mm
1204040	Tipo N9P 75 m (color marrón) Galce mín. 9 mm ranura 8x3,5 mm
1204140	Tipo N9P/B 75 m (color blanco) Galce mín. 9 mm ranura 8x3,5 mm



P.V.C.

Ref.	Denominación (Ranurado con CR94D)
1204041	Tipo FP 100 m (color marrón) Ranura 6x3,5 mm
1204141	Tipo FP/B 100 m (color blanco) Ranura 6x3,5 mm
1204036	Tipo PL11P 75 m (color marrón) Galce mín. 11 mm ranura 8x3,5 mm
1204037	Tipo PL10P 75 m (color marrón) Galce mín. 10 mm ranura 8x3,5 mm
1204042	Tipo PP 100 m (color marrón) Ranura 8x3,5 mm



Juntas aislantes de silicona

Las juntas de silicona son de una excepcional durabilidad, por su excelente resistencia a la intemperie y sus propiedades elásticas bajo presión. Óptimos resultados a temperaturas entre -60° a 200° C.

Ref.	Denominación (Ranurado con RA17VG)
1204081	Tipo FS1 100 m (color marrón) Diámetro 8 mm ranura 5x3 mm
1204181	Tipo FS1/B 100 m (color blanco) Diámetro 8 mm ranura 5x3 mm
1204086	Tipo FS3 100 m (color marrón) Diámetro 6 mm ranura 5x3 mm
1204186	Tipo FS3/B 100 m (color blanco) Diámetro 6 mm ranura 5x3 mm
1204082	Tipo FS2 100 m (color marrón) Diámetro 8 mm ranura ancla
1204182	Tipo FS2/B 100 m (color blanco) Diámetro 8 mm ranura ancla
1204087	Tipo FS4 100 m (color marrón) Diámetro 6 mm ranura ancla
1204187	Tipo FS4/B 100 m (color blanco) Diámetro 6 mm ranura ancla



Rodillos

Para la colocación de las juntas aislantes



Ref.	Denominación
1746158	Rodillo para tipos FS1, FS1/B, FS2, FS2/B, FS3, FS3/B, FS4 y FS4/B
1850036	Rodillo para tipos FP, FP/B y FGT
1850037	Rodillo para tipos N9P, N9P/B, N9GT, N10GT, PL10P, N10P y PP
1850047	Rodillo para tipos PL11P, N11P, N11GT

Vídeo



RZ270S | Recortadora

Diseñada para el recorte de puertas, marcos y zócalos o rodapiés, es ideal para colocadores de parquet u otros recubrimientos de suelo como moquetas, cerámicas, gres, etc...

Su motor de gran potencia y solidez proporciona un corte limpio y preciso con extrema facilidad y rapidez.

Tanto la profundidad como la altura del corte son totalmente regulables a través de las escalas milimetradas que incorpora.

Equipada con toma y tubo para la conexión a un aspirador externo.



Recorta marcos, sin desmontar los tapajuntas, asegurando un corte impecable y preciso.



Gran profundidad de corte. Corta bajos de puertas sin astillar.



Corte de zócalos o rodapiés.

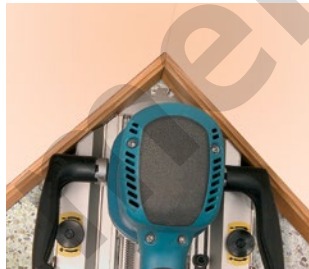

La posibilidad de extraer el frontal de la máquina muy fácilmente, permite mejorar el acceso a las esquinas, en el recorte de zócalos.

Corte de la junta de dilatación.



Equipo estándar

Disco sierra de metal duro, Ø 165 mm y 24z para el corte de puertas y zócalos de madera, DM, etc... (ref. 7040314), tubo de aspiración de 2,25 m, maletín y llaves de servicio.

Discos opcionales

Para madera aglomerados y materiales plásticos MD Ø 165 24z Ø eje 20 Ref. 7040314



Para madera aglomerados y materiales plásticos MD Ø 160 24z Ø eje 20 (Sólo para modelos RZ70M y RZ170N) Ref. 7040182



Discos opcionales

Para puertas blindadas Ø 165 30z Ø eje 20 Ref. 7040316



Para puertas blin. Ø 160 30z Ø eje 20 Ref. 7040194



Características técnicas

Potencia	1.300 W
Profundidad de corte	0-47 mm
Altura mínima de corte	8 mm
Altura máxima de corte	35 mm
Velocidad en vacío	5.000/min
Peso	5,6 kg





FR817T | Fresadora enrasadora de esquinas

Especialmente diseñada para el enrasado de esquinas en los trabajos de pulido de parquet macizo o escalones en escaleras de madera. Permite enrasar las esquinas a las que no llega la lijadora tradicional de parquet, dejándolas a nivel con el resto del suelo. Con protector frontal que evita dañar el zócalo o cualquier otro elemento fijo a la pared. De fácil manejo, está equipada con toma de conexión a un aspirador externo.



Permite enrasar las esquinas a las que no llega la lijadora tradicional de parquet.



Su diseño le permite acceder a las esquinas con facilidad.



Fácil y rápida regulación de la altura de la fresa.



Con protector frontal que evita dañar el zócalo o cualquier otro elemento fijo a la pared.

Excelentes acabados en poco tiempo

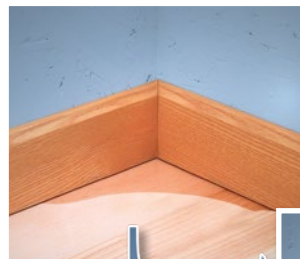

Equipo estándar

Fresa 90° MD (1140087), llaves de servicio y maletín de transporte.



Características técnicas

Potencia	1.000 W
Velocidad en vacío	14.000 - 30.000/min
Peso	1,9 kg



NOVEDAD

Versiones

4000200 ATB80P 20V 4Ah

4000300 ATB80P 20V 2Ah

Vídeo



Vídeo



ATB80P | Taladro percutor/atornillador a batería

Taladro percutor y atornillador con motor magnético de gran rendimiento y un robusto frontal de aluminio. Dotado de origen con 2 baterías Li-Ion de 20V y 4Ah (disponible con baterías de 2Ah), las cuales proporcionan una gran potencia y durabilidad.

Freno eléctrico para una máxima seguridad. Portabrocas metálico automático de alta resistencia, permite un fácil cambio de herramientas.

Velocidad de trabajo regulable electrónicamente con 2 posiciones para diferentes necesidades. Protecciones de softgrip anti-caída.

Luz led para iluminar el área de trabajo. Indicador del nivel de carga de la batería con 4 leds.

Carga rápida (1 h).



Gran potencia. Con percutor para taladrar paredes y hormigón.



Portabrocas de sujeción rápida.

Equipo estándar

2 baterías 20V 4Ah o 2Ah (según versión), cargador, empuñadura lateral con tope, punta doble y maletín de transporte.



ATB40 | Taladro/atornillador a batería

Taladradora atornilladora compacta, manejable y ligera para múltiples trabajos.

Portabrocas de sujeción rápida. Cambio de la herramienta sin necesidad de llaves.

Velocidad de trabajo regulable electrónicamente, cuenta además con 2 posiciones para diferentes necesidades.

Dotada de luz led para una óptima iluminación del área de trabajo. Incorpora de origen 2 baterías Li-Ion de origen y cargador de carga rápida. Tan sólo en 1 hora se obtiene la carga total de la batería.



Compacto, potente y de práctico manejo.



Portabrocas de sujeción rápida.



Equipo estándar

2 baterías, cargador, punta doble y maletín de transporte.

Versiones

4000100 ATB40 12V 1,5Ah

Accesorios opcionales para ATB80P y ATB40



Avellanadores de baja fricción con tope de profundidad:

4040418 para broca Ø 3

4040421 para broca Ø 4

4040419 para broca Ø 4,5



4040423 Broca para bisagras con tope de profundidad.

Características técnicas

Batería Litio-Ion	2 Ah / 4 Ah
Tensión de la batería	20V
Par de giro variable	45/55 Nm
Velocidad en vacío	0-400 / 0-1.500/min
Portabrocas	1,5-13 mm
Peso	1,23 kg



Características técnicas

Batería Litio-Ion	1,5 Ah
Tensión de la batería	12V
Par de giro variable	25/14 Nm
Velocidad en vacío	0-400 / 0-1.400/min
Portabrocas	0,8-10 mm
Peso	1 kg



NOVEDAD



Brushless



Batería y cargador no incluido

SCB324 | Sierra de calar a batería

Sierra de calar compacta y potente dotada de motor brushless. Con base anti-ralladuras para no dañar los materiales a serrar. Práctico interruptor de bloqueo para mayor seguridad.

Empuñadura ergonómica con recubrimiento de softgrip.

Dispone de control electrónico de la velocidad y regulación del movimiento pendular con 4 posiciones.

Incorpora un práctico sistema de sujeción de la herramienta el cual permite cambiar la hoja de sierra rápidamente con una sola mano.

Base de alta resistencia inclinable de 0° a 45° para realizar cortes a inglete. Compatible con baterías BT204 y BT202 dotadas de Indicador de 4 leds para verificar el nivel de carga de la batería. Carga rápida (1 h).



Corte preciso y a diferentes ángulos.



Cambio de hoja de sierra fácil y rápido con una sola mano.



Luz led para una óptima iluminación del área de trabajo.

Accesorios opcionales

4068656 Batería Li-ion

20 V 4 Ah BT204

4068657 Batería Li-ion

20 V 2 Ah BT202

4068658 Cargador CH80

Video



Características técnicas

Capacidad corte en madera	85 mm
Capacidad corte en aluminio	20 mm
Capacidad corte en acero	10 mm
Velocidad en vacío	700-3.000/min
Peso	2,3 kg



NOVEDAD



Batería y cargador no incluido

SSB65 | Sierra de sable a batería

Sierra de sable potente y versátil dotada de un potente motor.

Realiza múltiples tareas gracias al intercambio de hojas de sierra y a la posibilidad de cortar con la hoja flexionada. Permite realizar el corte de marcos, perfiles de aluminio/hierro en metalistería, tuberías de PVC o cobre y trabajos de poda como el corte de ramas.

Dispone de control electrónico de la velocidad y patín frontal posicionable. Fijación rápida de la hoja de sierra.

Compatible con baterías BT204 y BT202. Carga rápida (1 h).



Puede rotar 90° hacia ambos lados

Accesorios opcionales

4068656 Batería Li-ion

20V 4Ah BT204

4068657 Batería Li-ion

20V 2Ah BT202

4068658 Cargador CH80

Hojas sierra sable para SSB65

Madera (con clavos), tubos y perfiles aluminio.
6531050 225x19x1,25 mm 4D BIM (Blister 3 un.)

Madera, contra chapados, MDF.
6531051 225x19x1,25 mm 4D HCS (Blister 3 un.)

Corte rápido en madera, poda de ramas.
6531052 240x19x1,5 mm 5D HCS (Blister 3 un.)

Corte medio madera y contrachapados.
6531053 300x19x1,5 mm 4D HCS (Blister 2 un.)

Corte metal (2-8 mm) tuberías y perfiles metálicos.
6531054 150x19x0,8 mm HSS (Blister 5 un.)

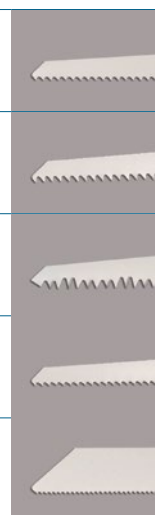

Características técnicas

Carrera	26 mm
Velocidad en vacío	0-2.800/min



NOVEDAD



Batería y cargador no incluido

Brushless

NOVEDAD



Batería y cargador no incluido



Brushless

SRB165 | Sierra circular a batería

Sierra circular compacta y potente dotada de motor brushless.

Control automático para ajustar la velocidad de corte según las condiciones de carga, el cual permite obtener un óptimo rendimiento.

Gran base de apoyo para una mayor estabilidad de trabajo, la cual permite el corte en diferentes ángulos con un excelente acabado. Ajuste angular de máxima precisión. Freno eléctrico para máxima seguridad.

Práctica y cómoda: centro de gravedad bien posicionado y empuñadura ergonómica con recubrimiento de softgrip. Equipada con toma para aspiración externa. Compatible con baterías BT204 y BT202 dotadas de Indicador de 4 leds para verificar el nivel de carga de la batería. Carga rápida (1 h).

Accesorios opcionales

4068656 Batería Li-ion

20V 4Ah BT204

4068657 Batería Li-ion

20V 2Ah BT202

4068658 Cargador CH80

Disco para madera MD

Ø 165x20 24Z

Ref. 7440426

Disco para aglomerados

y materiales plásticos

MD Ø 165x20 40Z

Ref. 7440419



Su potencia proporciona un corte impecable con rapidez.



Cortes a diferentes ángulos.



Luz led para una óptima iluminación del área de trabajo.

FRB300 | Fresadora a batería

Fresadora tupi a batería para madera y plásticos. Alta precisión y estabilidad durante el fresado. Práctica y cómoda: centro de gravedad bien posicionado y mango ergonómico con revestimiento softgrip.

Equipada con una toma de aspiración externa.

Compatible con baterías BT204 y BT202 equipadas con un indicador de 4 LED para comprobar el nivel de carga de la batería. Carga rápida (1 h).

Equipo estándar

Pinzas de 6 y 8

Guía con palpador

Guía paralela

Tobera aspiración + pomo

Llave de servicio

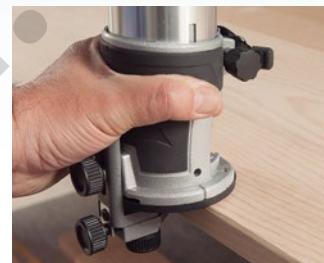

Realización de chaflanes o molduras.



Realización de regatas.



Luz led para una óptima iluminación del área de trabajo.

Accesorios opcionales

4068656 Batería Li-ion

20V 4Ah BT204

4068657 Batería Li-ion

20V 2Ah BT202

4068658 Cargador CH80

Características técnicas

Ø de sierra	165 mm
Profundidad de corte máx. a 90°	54 mm
Profundidad de corte máx. a 45°	41 mm
Velocidad en vacío	4.800/min
Peso	2,9 kg



Características técnicas

Ø pinzas	6 y 8 mm
Velocidad en vacío	10.000-30.000/min
Peso	2 kg





BT202 | Batería Li-ion 20V 2Ah

BT204 | Batería Li-ion 20V 4Ah

Baterías Li-Ion para nuestra herramientas portátiles. Incorporan celdas de iones de litio de Samsung SDI (reconocida como número 1 del mundo). Entre las características de las células Samsung SDI destacan: seguridad mejorada, eficiencia energética, capacidad de carga, mayor rendimiento.

Calidad y seguridad superior para obtener un rendimiento óptimo de nuestras herramientas a batería.

Al usar celdas con mayor capacidad y potencia, es posible dimensionar óptimamente la batería. Esto permite reducir el peso total de las herramientas.

Gracias a su mayor capacidad, las herramientas se pueden usar durante un período de tiempo más extenso.

Incorporan protección de la batería contra sobrecarga, sobrecalentamiento y descarga total.

Incluyen indicador de 4 leds para verificar el nivel de carga.

Carga rápida (carga total en 1 h).

CH80 | Cargador para baterías BT202 y BT204

Cargador especialmente diseñado para la carga rápida de las baterías BT202 y BT204.

Con indicador de carga.

Referencias

4068656 Batería Litio-ion 20V 4Ah BT204

4068657 Batería Litio-ion 20V 2Ah BT202

4068658 Cargador CH80



Compatible con los modelos:

ATB80P, SCB324, SSB65, SRB165 y FRB300.

TM33W | Tronzadora abatible

Tronzadora abatible portátil con mesa superior de gran precisión y potencia. Dotada de origen con un disco profesional de 300 mm de diámetro en metal duro y de 48 dientes, ofrece al profesional una capacidad de corte excepcional: hasta 160x95 mm o 200x45 mm con el plato y cabezal a 0°.

Suavidad de manejo:

El amortiguador de gas, su sistema de arranque suave y la doble transmisión por correas dentadas, sin ruido de engranajes, garantizan un alto nivel de confort que se traduce directamente en un aumento de la precisión y por tanto de la calidad del trabajo a realizar.

Sistema de seguridad integral:

La TM33W está equipada con un freno del disco patentado, el cual detiene el disco en segundos tras desconectar el interruptor, seguro contra arranques accidentales por corte del suministro eléctrico, protección del disco sierra y conexión para aspiración externa.



Equipo estándar

Disco de sierra profesional de metal duro (48 dientes) Ø 300 mm, tope corte longitudes y llaves de servicio.

Nueva mesa superior, más amplia, para trabajos auxiliares. El corte es regulable de 0 a 55 mm y dispone de un regle con escala milimetrada para facilitar el corte. Permite adaptar una escuadra (opcional) para cortes guiados en ángulo.

Video



Suavidad de movimientos

Gracias al nuevo y más potente amortiguador de gas que incorpora.



Equipada con láser de precisión para facilitar el corte. Activación automática del mismo al poner la máquina en marcha. Incluye interruptor on/off, ideal para desactivarlo al trabajar con la mesa superior.

El dispositivo láser va montado directamente sobre el disco sierra, de forma que el haz de láser mantiene la precisión en cualquier posición de corte.

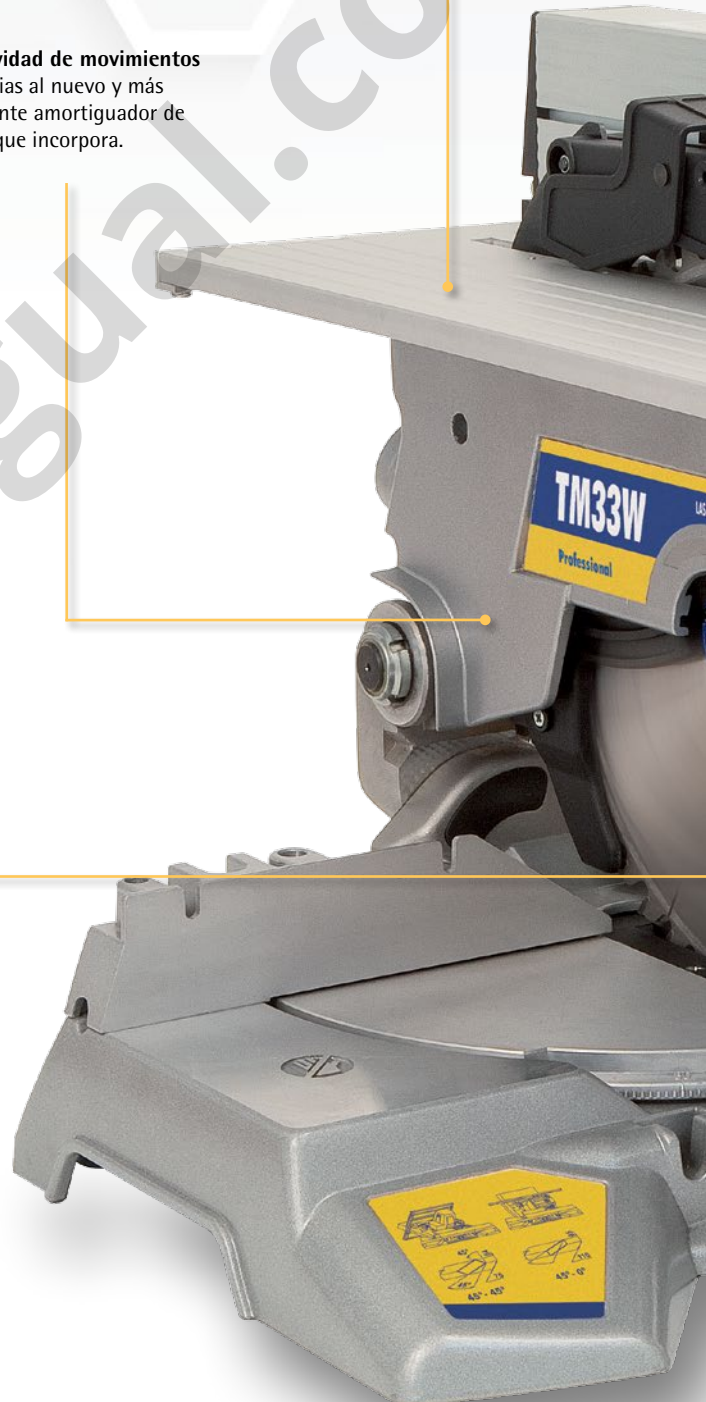

TRONZADORAS Y ACCESORIOS

Circuito electrónico que además de proteger la máquina contra arranques intempestivos por cortes en la red eléctrica, permite el arranque suave del motor, sin bruscos tirones iniciales que evitan averías en las correas de transmisión y en el propio motor de la máquina.



El cambio del disco se realiza cómodamente y de forma rápida gracias al botón de bloqueo del disco del que está provista. Dotada de origen con un disco profesional de 300 mm de diámetro en metal duro y de 48 dientes.



Nuevo sistema de regulación de la altura de la mesa superior mediante cremallera. Proporciona una regulación suave y precisa.

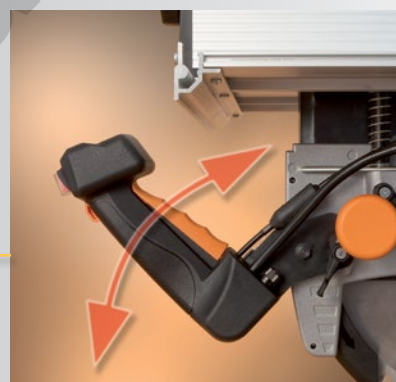

Empuñadura ergonómica y ajustable en altura, lo que permite adaptar su posición a la más adecuada para cada trabajo. Incorpora un sistema de aislamiento estanco que protege el interruptor del polvo resultante de los trabajos de tronzado, evitándose así averías en el futuro.



TS33W

Tronzadora de las mismas características que el modelo TM33W, pero sin mesa superior.

Accesorios opcionales para TM33W y TS33W



7246098 Escuadra mesa superior para cortes rectos o en ángulo (sólo TM33W)

6446073 Tubo flexible aspiración externa 2,25 m (mesa superior)



3345416 Juego de 2 prensos opcionales. Permiten una óptima fijación de la pieza a cortar.



3346388 Juego suplementos para cortes de hasta 200 mm, ideal para el corte de laminas de parquet.
3345470 Juego de asas para transporte.



5800100 Mesa de trabajo MT58K
Altura regulable hasta en 4 alturas diferentes y plegable. El transporte de la MT58K puede efectuarse con la máquina fijada.

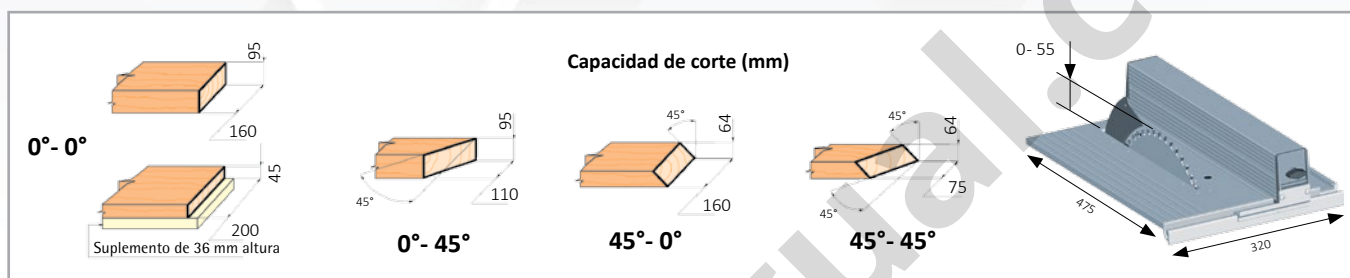

Características técnicas

Potencia	1.500 W
Velocidad en vacío	3.700/min
Diámetro disco sierra	300 mm
Altura regle de apoyo mesa inferior*	57 mm
Peso	20 kg

* Según norma UNE-EN-61029

TM433WTC | Centro de corte transportable

El TM433WTC es transportable y convertible, con extensores regulables para piezas largas, enormemente práctico en el trabajo y en su transporte.

La nueva TM33W aporta todas las ventajas de esta innovadora tronczadora en el corte.

Permite acceder fácilmente a ascensores, subir o bajar escaleras y desplazarse por el interior de viviendas.

Ancho de paso 61,5 cm.

Equipo estándar

El centro de corte TM433WTC incorpora de origen un disco 48z MD profesional, 2 extensores para piezas largas y 1 copiador de ángulos AngleCopy TC133R en la mesa.



Se sostiene sobre el suelo sin ayuda.



Gran comodidad al trabajar con piezas largas, gracias a los extensores que incorpora, regulables hasta 1,20 m a cada lado del corte.



TM43L | Tronzadora abatible

Tronzadora abatible portátil. Gran precisión y capacidad de corte. Cabezal abatible de 0° a 45°. Equipada con mesa superior con guía y separador de corte. Sistema de seguridad integral con freno del disco y seguro contra arranques accidentales por corte del suministro eléctrico. Fácil transporte.



Base de un solo bloque con gran superficie de apoyo. Nuevo plato con sistema de giro antigiraje.



Toma para la conexión a un aspirador industrial.



Empuñadura ajustable a la altura más cómoda para el trabajo.

Equipo estándar

Disco de sierra profesional MD 40 dientes, guía tope longitudes y llaves de servicio

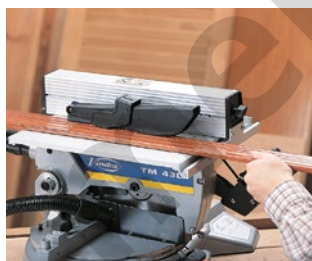

Mesa superior amplia y práctica. Ideal para trabajos auxiliares. Regulable de 0 a 40 mm.



Juego de prensos opcional (ref. 3345416)



Juego de asas laterales opcional, para un fácil y cómodo transporte (ref. 3345470).

Accesorios opcionales

3345416 Juego prensos para la sujeción de piezas
3345470 Juego asas laterales
7246098 Escuadra mesa superior
6446073 Tubo flexible para aspiración externa 2,25 m (sólo para trabajos en la mesa superior)
5800100 Mesa de trabajo MT58K

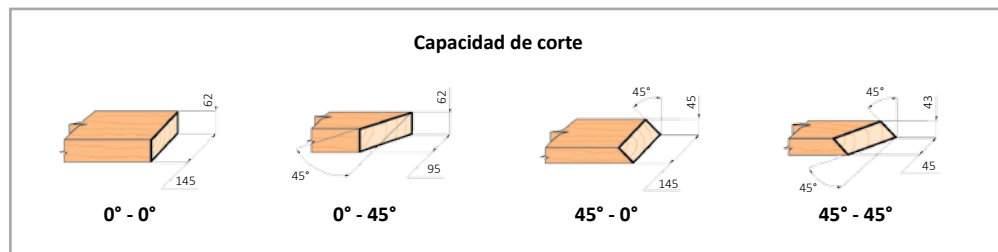

Características técnicas

Potencia	1.100 W
Velocidad en vacío	5.500/min
Diámetro disco sierra	250 mm
Peso	18 kg



Capacidad de corte

Cabezal	Plato divisor	Capacidad
0°	a 0°	62x145 mm
	a 45°	62x95 mm
45°	a 0°	45x145 mm
	a 45° izqda.	43x45 mm

Capacidad de corte máx. en mesa superior: 40 mm
Dimensiones mesa superior: 307(A) x 375(L) mm

TRONZADORAS Y ACCESORIOS



TS72C | Tronczadora abatible

Tronczadora abatible de gran precisión y potencia. Motor de inducción asíncrono sin escobillas. Capacidad de corte hasta 150 mm cabezal abatible de 0° a 45°. Sistema de seguridad integral. Dotada de freno del disco y seguro contra arranques accidentales por corte de suministro eléctrico. Conexión para aspiración externa. Equipada con disco de metal duro 48 dientes. Potente, precisa y segura.

Equipo estándar

Disco de sierra profesional de metal duro (48 dientes) Ø 300 mm, tope corte longitudes, escuadra orientable de sobremesa y llaves de servicio.

Accesorios opcionales

7500092 Prensa sujeción piezas, 6446073 Tubo flexible para aspiración externa 2,25 m (sólo para trabajos en mesa superior), 5800100 Mesa de trabajo MT58K

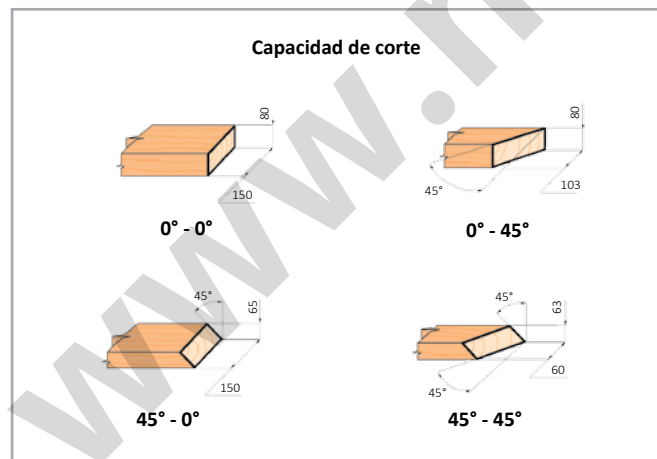

Versiones eléctricas

TS72C: 220V, 1200W, Monofásica
TS73C: 220/380V, 1300W, Trifásica

Características técnicas

Potencia	1.200/1.300 W Según versión
Velocidad en vacío	3.000/min
Diámetro del disco	300 mm
Peso	30 kg



TM233W | Tronczadora abatible

Tronczadora abatible portátil con mesa superior de gran precisión y potencia, gran capacidad de corte, cabezal abatible de 0° a 45°, disco para aluminio de MD 72z y juego de prensos. Sistema de seguridad integral, dotada de freno del disco y seguro contra arranques accidentales por corte del suministro eléctrico. Doble transmisión por correas dentadas, sin ruido de engranajes. Incorpora un botón de bloqueo, para facilitar el cambio del disco sierra. Mesa transportable regulable incluida.

Accesorios opcionales

3345470 Juego asas laterales, 3346388 Jgo. sup. corte 200 mm, 6446073 Tubo flexible para aspiración externa 2,25 m (para trabajos en la mesa superior), 7246098 Escuadra mesa superior, gama de aspiradores profesionales

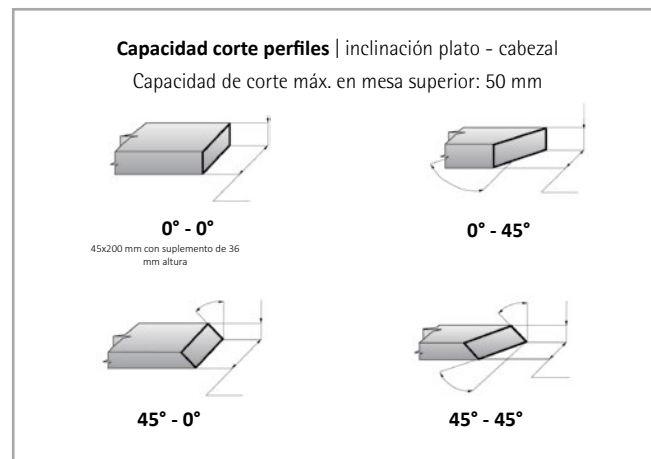

Características técnicas

Potencia	1.500 W
Velocidad en vacío	3.700/min
Diámetro disco sierra	300 mm
Peso	19 kg





TS233W | Tronzadora abatible

Tronzadora abatible portátil de gran precisión y potencia, gran capacidad de corte, cabezal abatible de 0° a 45°, disco para aluminio de MD 96z y juego de prensos.

Sistema de seguridad integral, dotada de freno del disco y seguro contra arranques accidentales por corte del suministro eléctrico. Doble transmisión por correas dentadas, sin ruido de engranajes. Incorpora un botón de bloqueo, para facilitar el cambio del disco sierra. Con mesa transportable regulable incluida.

Accesorios opcionales

3345470 Juego asas laterales

3346388 Jgo. sup. corte 200 mm

Gama de aspiradores profesionales

Capacidad corte perfiles inclinación plato - cabezal

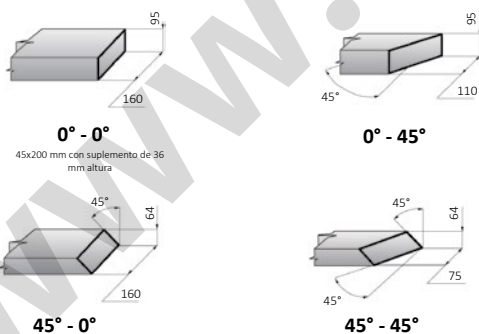

Discos sierra

Para tronzadoras

Modelos

Para madera aglomerados y materiales plásticos
MD Ø 250x20/30x3,2 40z
Ref. 4340082



TM43L
TS48L

Para madera aglomerados y materiales plásticos
MD Ø 300x20/30x3,1 48z
Ref. 9040068



TM33W
TS33W

Para madera aglomerados y materiales plásticos
MD Ø 300x30x2,8 48z
Ref. 7240188



TM72/73C,
TS72C,
TS73C
TM33W,
TS33W

Para perfiles de al. y plástico, madera y aglom.
MD Ø 300x30x3,2 72z A.D.0
Ref. 9040069



TM72/73C,
TS72/73C,
TM33W,
TS33W
TM233T

Para perfiles de aluminio y plástico
MD Ø 300x30x3,2 96z A.D. neg.
Ref. 3340319



TM72/73C,
TS72/73C,
TM33W,
TS33W
TS233T

Para el corte de molduras barnizadas
MD Ø 300x30x2,7 96z Teflon
Ref. 3340190



TM72/73C,
TS72C,
TS73C
TM33W,
TS33W

Características técnicas

Potencia	1.500 W
Velocidad en vacío	3.700/min
Diámetro disco sierra	300 mm
Peso	19 kg



MT58K | Mesa transportable

Regulable en altura, transportable y plegable, la MT58K proporciona una sólida base de trabajo a la cual podremos fijar la máquina. Tanto su transporte como su regulación pueden efectuarse con la máquina fijada sobre ella, por lo que se evitan montajes y desmontajes continuos.

Alturas: 810, 734, 621 o 383 mm
Dimensiones mesa: 600x450 mm
Peso max. soportado: 100 kg



Para regularla, basta pisar la barra elevadora y fijar el regulador de altura con una sola mano.



El transporte de la MT58K puede efectuarse con la máquina fijada. También se sostiene en posición vertical, haciendo por tanto más cómodo su traslado.



Altura regulable hasta en 4 alturas diferentes.

Accesorios opcionales para MT58K

TEX58Z | Tope corte extensible

Especialmente diseñado para cortes en serie de piezas largas. Guía telescópica extensible con doble bloqueo, tope final de recorrido y escala milimetrada. Topes intermedio y final con escala milimetrada de precisión. Rodillo de apoyo intermedio con regle alineado con el de la tronzadora. Estructura robusta y estable. Plegable y de fácil transporte.

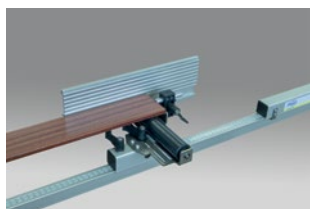

Gran precisión en el corte

Características técnicas

Tramo de corte 1: 0 - 1.360 mm
Tramo de corte 2: 1.360 - 2.250 mm
Peso: 5 Kg



5845325 Extensión para MT58K (u.)

La extensión opcional ref. 5845325 puede fijarse a cada lado de la mesa, permitiendo trabajar cómodamente con piezas largas. Incorpora además un rodillo que facilita la movilidad de la pieza a cortar.



TC133R | AngleCopy, copiador de ángulos

AngleCopy proporciona el ángulo correcto al cortar en inglete, sin tomar medidas y sin realizar cálculos. AngleCopy demuestra su gran utilidad en ángulos diferentes de 90°.

Al "copiar" el ángulo deseado con AngleCopy, la guía de corte simplemente divide el ángulo en dos, proporcionando por tanto el ángulo exacto del inglete. Además, dispone de un pomo que fija

la posición, de manera que el ángulo copiado no se pierda accidentalmente.

Colocando el AngleCopy paralelo al objeto y cortando con la sierra paralela al ángulo indicado por la guía de corte, se consigue un inglete exacto. Todo ello sin tomar medidas ni realizar cálculos, obteniéndose un resultado perfecto sin riesgo de cometer errores y en un tiempo record.

AngleCopy es compatible con todas las sierras o tronzadoras de madera y metal del mercado.

Es posible utilizarlo para ángulos internos y externos, y además se puede también utilizar "manualmente" simplemente para marcar el ángulo de corte en la pieza con un lápiz o una sierra de mano. Su total simetría permite marcar o referenciar el corte para las dos piezas a cortar.

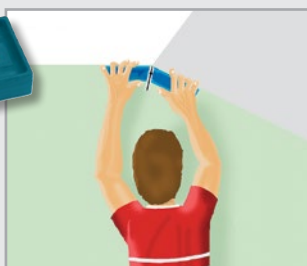

Copia fácilmente el ángulo deseado.

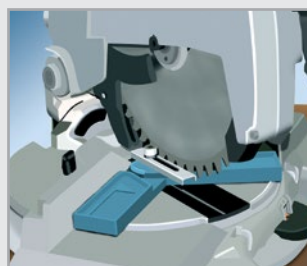

Con la sierra paralela al ángulo indicado por la guía de corte, se consigue un inglete exacto

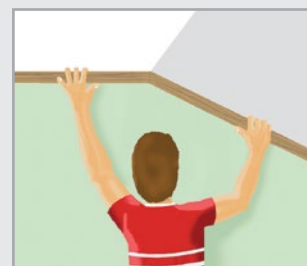

Resultado perfecto en un tiempo record.

Vídeo



SRI174T | Sierra de incisión

Diseño robusto y ergonómico. El riel que incluye de origen garantiza un corte recto, paralelo y estable. La sierra se desliza directamente sobre el riel sin necesidad de accesorios intermedios. Su potente motor permite el corte de diversos tipos de material. Sistema de desconexión automática en caso de sobrecarga. Motor con arranque progresivo que evita sacudidas en la puesta en marcha. Parada rápida del disco de sierra. Empuñadura trasera antideslizante (soft grip). Palanca de bloqueo para un fácil cambio del disco sierra o ajuste de la quilla. Toma para la conexión a un aspirador externo. Versión sin riel: SRI174T (7400300)



Equipo estándar

Disco sierra MD Ø 160 mm y 28 dientes para el corte de madera y plástico. Conector de aspiración. Maletín y llaves de servicio. El modelo SRI174T-UCP equipado con riel guía para cortes paralelos UCP174T de 800 mm.



Regulación precisa de la profundidad de corte de 0 a 55 mm.



Ajuste del deslizamiento sobre el riel, preciso y sin juego.



Permite realizar cortes a sólo 13,5 mm de una pared u otra superficie vertical.



Accesorios opcionales

- 7406518 Riel guía para cortes paralelos UCP174T de 800 mm (incluido en mod. SRI174T-UCP). (A)
- 7406519 Riel guía para cortes paralelos UCP174T de 1400 mm. (B)
- 7445818 Kit para la unión de dos rieles. (C)
- 7445819 Juego de 2 ventosas para la fijación del riel sobre superficies lisas y no porosas. (D)
- 6046843 Sargento para la fijación del riel. Permiten la sujeción aunque el riel sobresalga del panel. (E)
- 6446073 Tubo aspiración 2,25 m.

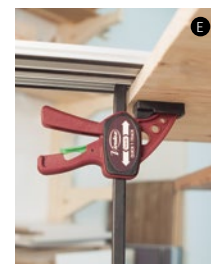
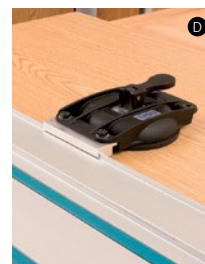
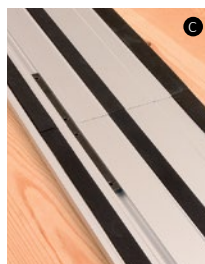

Discos sierra

Para aglomerados y materiales plásticos
MD Ø 160x20x2,8 28z
Ref. 7440163

Para laminados, corian y material mineral
MD Ø 160x20x2,6 48z
Ref. 7440327

Para perfiles de al. y plástico
MD Ø 160x20x2,6 A.D.NEG. 54z
Ref. 7440328



Características técnicas

Potencia	1.150 W
Diámetro disco sierra	160/20 mm
Profundidad de corte a 90°	55 mm
Profundidad de corte a 45°	35 mm
Velocidad en vacío	5.500/min
Peso	4,7 kg



NOVEDAD



Vídeo



7445036 | Kit para ranurados de materiales compuestos de aluminio (para SRI174T)

Fácil realización del ranurado en V en composites con láminas de aluminio.

El nuevo kit de ranurado para la Sierra Incisora SRI174T, permite ranurar en V paneles compuestos (Alucobond® y similares) de manera sencilla y rápida, para el posterior doblado de las placas de composite según las necesidades del montaje.

Composición Kit

Protector frontal, Disco fresador 90° ref. 7445038, dispositivo regulación profundidad y galga.

Ref. Kit composite al. SRI174T: 7445036

Ref. SRI174T: 7400300

Ref. SRI174T-UCP c/riel 800 mm: 7400400



Ajuste sencillo de la profundidad.

El kit dispone de un efectivo dispositivo para regular la profundidad de fresado en la Sierra Incisora SRI174T. Su montaje es simple y rápido.



Aspiración de virutas

Gracias a la tobera orientable de que dispone la SRI174T y al diseño de la tapa que incorpora el kit, se consigue una óptima aspiración de virutas.

Discos sierra

Disco fresador 90° en V
Ref. 7445038

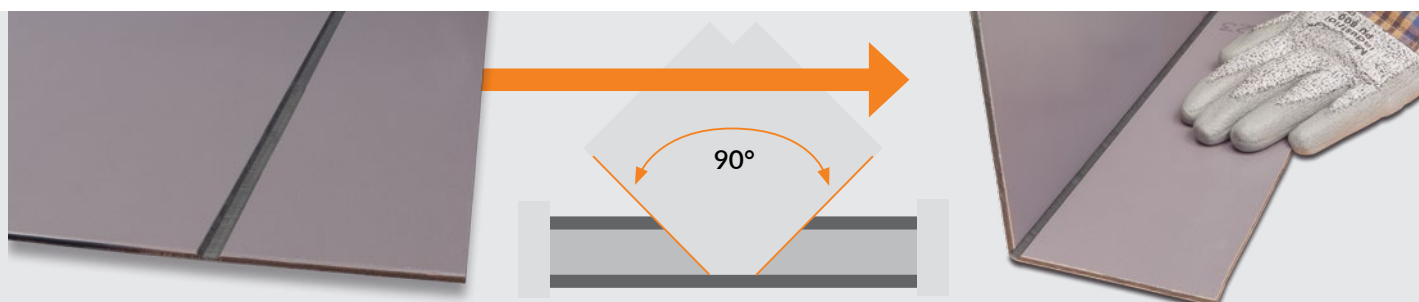

NOVEDAD



SR210 | Sierra circular

Provista de un potente motor de 1.900 W, permite realizar cortes de hasta 75 mm de profundidad. Incorpora una base regulable para realizar cortes a diferentes profundidades y ángulos. Dotada de separador de corte y protección total de la hoja de sierra, para mayor seguridad del usuario. Equipada con disco sierra de MD y toma para aspiración externa.



Permite realizar cortes de hasta 75 mm.

Vídeo



Realizando corte a inglete.

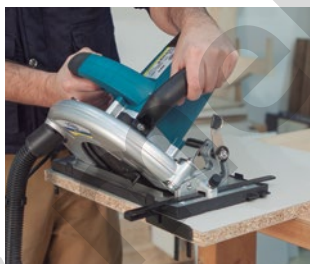

SR165 | Sierra circular

Provista de un potente motor de 1.200 W, permite realizar cortes de hasta 55 mm de profundidad. Incorpora una base regulable para realizar cortes a diferentes profundidades y ángulos. Dotada de separador de corte y protección total de la hoja de sierra, para mayor seguridad del usuario. Equipada con disco sierra de MD y toma para aspiración externa.



Permite realizar cortes de hasta 55 mm con gran estabilidad y precisión.

Vídeo



Realizando corte a inglete.



Accesorios opcionales

- 9046556 Soporte SR210 para UCP90
- 7446879 Soporte SR165 para UCP90
- 9045705 Equipo para cortes paralelos UCP90
- 8204077 Manguito conexión (SR165)
- 6446073 Acoplamiento aspiración estándar 2,25 m*
- 1746245 Acoplamiento aspiración estándar 5 m*

(*) Deben usarse (SR165) con el manguito opcional 8204077



Cortes con el soporte 7446879 y el riel UCP90, ambos opcionales.

Discos sierra

Para madera
MD Ø 210x30x2,4 48z
Ref. **9040022**

Para madera aglomerados y materiales plásticos
MD Ø 165x20 40z
Ref. **7440419**

Modelos



SR210



SR165

Características técnicas

Potencia	1.900 W
Diámetro sierra	210x20 mm
Profundidad de corte a 90°	75 mm
Profundidad de corte a 45°	53 mm
Velocidad en vacío	5.000/min
Peso	5,9 kg



Características técnicas

Potencia	1.200 W
Diámetro sierra	165x20 mm
Profundidad de corte a 90°	55 mm
Profundidad de corte a 45°	38 mm
Velocidad en vacío	4.700/min
Peso	4,2 kg





SC324Y | Sierra de calar

Sierra de calar electrónica de gran precisión y potencia con empuñadura antideslizante para usar con una sola mano. Proporciona un corte limpio y sin astillas.

Dispone de control electrónico de la velocidad y regulación del movimiento pendular con 4 posiciones. Incorpora un práctico sistema de sujeción de la herramienta el cual permite cambiar la hoja de sierra rápidamente y sin necesidad de usar ningún tipo de llave.

Dotada de base inclinable de 0° a 45° para realizar cortes a inglete.



Base inclinable de 0° a 45°.



Guía de corte anti-astillas.



Equipo estándar

Guía de corte anti-astillas, base anti-ralladuras, maletín de transporte, 3 hojas de sierra y toma para la conexión a un aspirador externo.

Accesorios opcionales

6446073 Acoplamiento aspiración estándar 2,25 m



Corte preciso y sin astillas.

Sierras de calar

Ref.	Denominación
3440095	Para el corte de madera blanda y dura hasta 60 mm. Corte fino. (HCS dentado tipo Triscada, Afilada, paso 4 mm, long. 75)
3440167	Para el corte de madera blanda y dura hasta 80 mm. Corte fino. (HCS dentado tipo Triscada, Afilada, paso 4 mm. long. 105)
3440094	Para el corte de madera dura y blanda hasta 60 mm. Apropia para cortes curvos. (HCS dentado tipo Triscada, Afilada, paso 4 mm. long. 75)
3440093	Para el corte de madera dura y blanda contraplacada o aglomerada hasta 30 mm. Corte muy fino (HCS dentado tipo Afilada, Rectificada, paso 2,5 mm. long. 75)
3440163	Para el corte de madera dura y blanda contraplacada o aglomerada hasta 30 mm. Corte muy fino (HCS dentado tipo Afilada, Rectificada, paso 2,5 mm. long. 105)
3440097	Para el corte de madera dura y blanda contraplacada o aglomerada hasta 60 mm. Linoleum, fibras aislantes y plásticos flexibles hasta 8 mm. Corte muy fino (HCS dentado tipo Afilada, Rectificada, paso 4 mm, long. 75)
3440164	Para el corte de madera dura y blanda contraplacada o aglomerada hasta 80 mm. Linoleum, fibras aislantes y plásticos flexibles hasta 8 mm. Corte muy fino (HCS dentado tipo Afilada, Rectificada, paso 4 mm, long. 105)
3440096	Para el corte de madera dura y blanda hasta 60 mm. Poliuretano expandido hasta 40 mm. Corte basto (HCS dentado tipo Triscada, paso 3, long. 75)
3440098	Acero dulce hasta 3 mm. Aluminio y metales no férreos hasta 4 mm. Melamina y fibras sintéticas hasta 8 mm. (HSS dentado tipo Ondulada, paso 1,2 mm, long. 52)
3440165	Acero dulce hasta 3 mm. Aluminio y metales no férreos hasta 4 mm. Melamina y fibras sintéticas hasta 8 mm. (BIM dentado tipo Ondulada, paso 1,2 mm, long. 105)
3440099	Acero dulce hasta 6 mm. Aluminio y metales no férreos hasta 8 mm. Melamina y fibras sintéticas hasta 10 mm. (HSS dentado tipo Ondulada, paso 2 mm, long. 52)
3440166	Acero dulce hasta 6 mm. Aluminio y metales no férreos hasta 8 mm. Melamina y fibras sintéticas hasta 10 mm. (BIM dentado tipo Ondulada, paso 2 mm, long. 105)
3440100	Para el corte de toda clase de paneles dobles con cámara y grandes espesores, Fibrocemento y sintéticos hasta 10 mm. Acero dulce hasta 6 mm. Aluminio y metales no férreos hasta 8 mm. (HSS dentado Triscada, paso 3 mm long. 75)

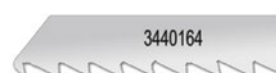
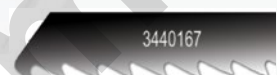
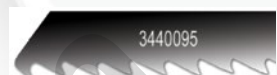

Características técnicas

Potencia	650 W
Espesor corte máx. madera	100 mm
Carreras por minuto	500-3.000/ min
Capacidad inclinación base	0°-45°
Peso	2,5 kg





UCP90 | Equipo para cortes paralelos

El riel UCP90 permite la realización de un corte recto, proporcionando un guiado de la sierra cómodo y de gran estabilidad. Adaptable a todos los modelos de sierras circulares y caladoras de Virutex.

Dotado de origen con dos sistemas de fijación a los paneles que garantizan una sujeción segura sobre la pieza a trabajar: incluye dos ventosas con un gran poder de fijación sobre superficies lisas y no porosas, y un juego de dos sargentos que colocados en la guía inferior, sujetan el riel a la pieza, incluso cuando el riel sobresalga del panel.

Provistos de protecciones anti-ralladuras para evitar posibles arañazos en las piezas a trabajar.

Equipo estandar

Riel completo de 1400 mm con 2 ventosas de fijación y 2 sargentos de apriete.



Bandas antideslizantes para una mejor fijación. Protegen el panel de ralladuras o posibles arañazos.



Fijación mediante las dos ventosas incluidas (para superficies lisas y no porosas).



Incluye 2 sargentos que colocados en la guía inferior sujetan el riel incluso cuando éste sobresalga del panel.



9046556 Soporte para SR210 (opcional).



7446879 Soporte para SR165 (opcional).

Accesorios opcionales

9046556 Soporte SR210 para UCP90

7446879 Soporte SR165 para UCP90

9045754 Riel completo de 1400 mm **B**

9045755 Riel completo de 2400 mm **C**

6045756 Juego 2 ventosas UCP90

6046843 Sargento especial

9045812 Kit unión rieles UCP90





AS182K / AS282K / AS382L | Aspiradores

Aspiradores profesionales para polvos y líquidos especialmente diseñados para la conexión de máquinas y herramientas eléctricas. Gracias a su gran potencia de aspiración, consiguen una mayor limpieza y comodidad, mejorando notablemente las condiciones de trabajo. Provistos de una toma para la conexión de herramientas eléctricas, incorporan un sistema de auto-encendido inteligente que activa el aspirador automáticamente al poner en marcha la herramienta, y lo detiene unos segundos más tarde de parar la máquina, de forma que el aspirador pueda absorber todo el residuo acumulado en el sistema de aspiración de la misma y en el propio tubo.

El modelo AS382L incorpora dos motores de gran potencia y tiene un altísimo poder de aspiración.



El AS182K es ligero y cómodamente transportable.



Doble filtraje. Filtro especial para micropartículas de hasta décimas de micra.



Sus 2 entradas de aspiración, permiten conectar dos máquinas al mismo tiempo (AS182K y AS282K).



Provistos de una toma para la conexión de herramientas eléctricas.

Bolsas opcionales

10 bolsas para AS182K (ref. 8299682)
5 bolsas para AS282K y AS382L (ref. 8299683)



Los aspiradores AS282K y AS382L incorporan un contenedor de residuos de gran capacidad.



Kit aspirador Ref. 8246233 (Opcional)*

Pos.	Ref.	Descripción
1	8299157	Manguera flexible 2 m
2	8299158	Cepillos doble uso
3	8299159	Boquilla para líquidos
4	8202131	Boquilla para ranuras
5	8299092	Cepillo redondo
6 y 7	8202316	Tubo extensor
8	8202317	Acoplamiento acodado
9	8202134	Boquilla triangular



Opcional

8299173 Conector en "Y" para el modelo AS382L (incluido en los modelos AS182K y AS282K).

(* El Kit aspirador ref. 8246233 y 6446073 se incluyen de origen en los aspiradores AS182K y AS282K.

Características técnicas

Potencia AS182K y AS282K	1.200 W	Aire aspirado AS182K y AS282K	170 m ³ /h
Potencia AS382L	2.300 W	Aire aspirado AS382L	340 m ³ /h
Capacidad contenedor AS182K	27 l	Toma telecontrol máximo	2.600 W
Capacidad contenedor AS282K ⁽¹⁾ y AS382L ⁽²⁾	62 l ⁽¹⁾ y 72 l ⁽²⁾	Cable conexión	8 m
Refrigeración	by-pass	Filtro de poliéster en canasta incluido filtro en cartucho para polvos finos incluido	
Depres. en mm (H ₂ O)	2.200		



ASC682 | Aspirador compact

Aspirador profesional compacto para sólidos y líquidos. Su gran potencia de aspiración consigue una mayor limpieza y comodidad, mejorando notablemente las condiciones de trabajo. Con toma para la conexión de herramientas eléctricas, incorpora un sistema de auto-encendido inteligente que activa el aspirador automáticamente al poner en marcha la herramienta, y lo detiene unos segundos más tarde de parar la máquina, de forma que el aspirador pueda absorber todo el residuo acumulado en los conductos. Con doble sistema de filtrado va provisto de sacudidor automático del filtro para desprender el polvo acumulado.

Equipo estándar

Manguera flexible de aspiración, filtros para sólidos, filtros para líquidos, 1 bolsa de aspiración de papel.



Doble filtraje. Filtro para micro-partículas de décimas de micra y sacudidor de filtro automático.

Accesorios opcionales

8245979 Conector en Y
8245847 Kit aspirador

Bolsas opcionales

8299684 10 bolsas filtro de papel
8299575 Bolsa filtro de tela

ASM582T | Aspirador clase M

Aspirador para toda clase de polvo, viruta o suciedad de materiales no peligrosos. Clasificado como clase "M" es apto para la aspiración de polvo mineral y de madera con valores MAK > 0,1 mg/m³. Provisto de sacudidor automático del filtro para desprender el polvo acumulado. Gran potencia de aspiración. Consume una mayor limpieza y comodidad, mejorando notablemente las condiciones de trabajo. Con toma para la conexión de herramientas eléctricas, incorpora un sistema de auto-encendido inteligente que activa el aspirador automáticamente al poner en marcha la herramienta, y lo detiene unos segundos más tarde de parar la máquina, de forma que el aspirador pueda absorber todo el residuo acumulado en los conductos y efectúa una sacudida automática para la limpieza del filtro.



Filtro de clase "M" y sacudidor de filtro automático.



Con toma para la conexión de herramientas eléctricas.



Kit aspirador Ref. 8245847 (Opcional)

Pos.	Ref.	Descripción
1	8299158	Cepillos doble uso
2	8299159	Boquilla para líquidos
3	8202131	Boquilla para ranuras
4	8299092	Cepillo redondo
5 y 6	8202316	Tubo extensor
7	8202317	Acoplamiento acodado
8	8202134	Boquilla triangular

Equipo estándar

Manguera flexible de aspiración y bolsa de aspiración de poliéster.

Accesorios opcionales

8299656 Conector en Y
8299685 10 bolsa filtro de papel
8245847 Kit aspirador

Características técnicas

Potencia máx. (Regulación electrónica)	1.200 W
Toma telecontrol máximo	2.200 W
Capacidad contenedor	25 l
Caudal aspirado máx.	240 m ³ /h
Depresión máx. en mm (H ₂ O) 2.500	250 mbar
Peso	13 Kg

Características técnicas

Potencia	1.400 W
Toma telecontrol máximo	2.400 W
Capacidad contenedor	21 l
Caudal aspirado máx.	215 m ³ /h
Peso	12 Kg

NOVEDAD

AS800 | Aspirador

Potente aspirador para máquinas de gran formato. Ideal para nuestra aplacadora de cantos automática EB140 PLC Pre-Milling. Con dos tomas de aspiración, incluye de origen 2 tubos de Ø 100 mm. Potente motor de 1.500 W y ventilador de Ø 300 mm que permiten una óptima aspiración de residuos. El filtraje de partículas de hasta 5 µ, garantiza un entorno de trabajo saludable. Dotado de plataforma con ruedas para facilitar su movilidad.



Con dos tomas de aspiración, incluye de origen 2 tubos de Ø 100 mm.

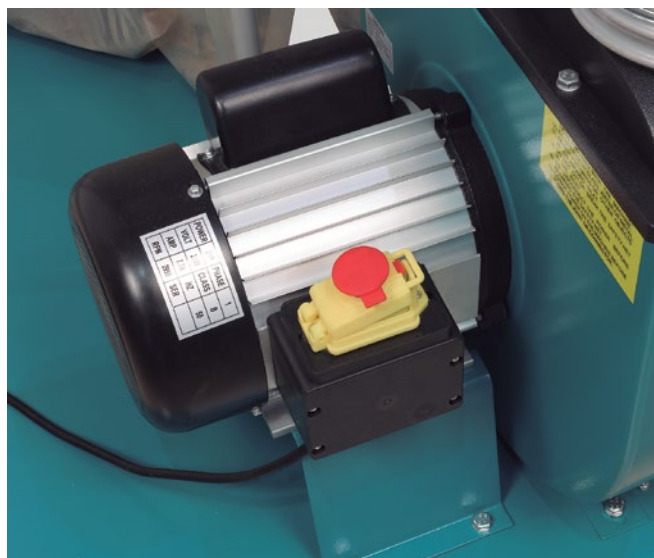

Potente motor de 1.500 W y ventilador de Ø 300 mm

Accesorios opcionales
2 tubos de aspiración de Ø 100 mm.

Características técnicas

Potencia	1.500 W
Saco de recogida	Ø 500x850 mm
Capacidad del saco	153 l
Filtración	5µ
Ø Ventilador	300 mm
Ø toma aspiración	2 x Ø 100 mm
Caudal aspirable	1.490 CFM - 42.1m ³ /min
Peso	50 Kg

ASPIRADORES

Y ACCESORIOS



Sistema de conexión a los aspiradores

AS182K / AS282K / AS382L / ASC682 / ASM582T

TM72C/TS72C
TM172T/TS172T



(1)

TM33W/TS33W
TM233T/TS233T

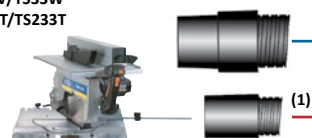

(1)

TM43L/TS48L

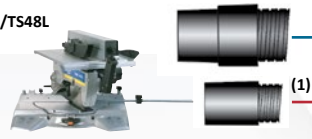

(1)

CE24E



CE120P

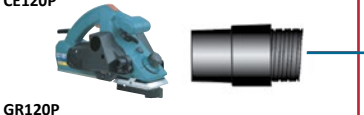

GR120P

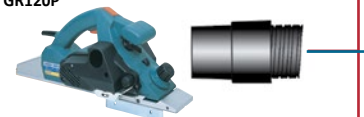

CE35E

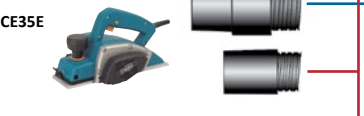

CE89E



CE96H



CE53S



AS182K, AS282K,
AS382L, ASC682
y ASM582T



6446073 Acoplamiento aspiración estándar (2,25 m) incluye 4 abrazaderas para la fijación al cable de alimentación.
1746245 Acoplamiento aspiración estándar (5 m) incluye 4 abrazaderas para la fijación al cable de alimentación.

8299077 Tubo aspiración (incluido en el equipo estándar del AS182K, AS282K y AS382L)
8299567 Tubo aspiración (incluido en el equipo estándar del ASC682)
8299658 Tubo aspiración (incluido en el equipo estándar del ASM582T)

(1) Para conexión al carenado en trabajos con mesa superior.



RM95S/RMV70U
RV70U

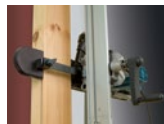

LR46L
LRE46L



LRT84H
LR84H
LRE84H
LR284R



RTE84H



RTE146L
RTE46L



RT188VJ



LB31E
AF11



AB111N
AB181



RA17VG
RA17VB
FR156N
FR256N



FR66P
FR160P
FRE160P
FRE317S



FR277R
FR278R



FR98H



CE23N/CE123N



FR817T FR217S



LPM97S LPC197



FC116U



ST62



SC324Y



SR210 SR1174T



SR165



SVN450



SVN460



NEUMÁTICO

SVN450 / SVN460 | Sistemas neumáticos de sujeción por vacío

Los sistemas neumáticos de sujeción por vacío SVN450 y SVN460 están formados por unos sistemas básicos SVN250 montados sobre un soporte abatible (SVN450) o abatible y giratorio (SVN460).

Permiten el mecanizado del borde y la cara de la pieza sin cambiar de sujeción.

Incorpora un distribuidor de aire con cuatro salidas libres para la conexión de unidades auxiliares SVN470 o SVN250, equipado con llave de paso y conector rápido a la red neumática. Ambos modelos incluyen un sargento de apriete para su sujeción al banco de trabajo y un juego de tres juntas de goma de distinto perímetro.



Modelo SVN450 con soporte abatible regulable.



Con distribuidor de aire de cuatro salidas, permite la conexión de unidades SVN470 o SVN250.



Sujeción de una pieza de grandes dimensiones con una unidad auxiliar SVN470



Modelo SVN460 con soporte abatible y giratorio regulable.

Accesorios opcionales

Ref.0999102 Juego de 4 tornillos para el montaje de un SVN250 en la base.

Características técnicas

Fuerza de sujeción (SVN450/SVN460/SVN470)	800 gr/cm ² a 6 bar
Presión de trabajo (SVN450/SVN460/SVN470)	5,5-7 bar
Consumo de aire a 5,5 bar (SVN450/SVN460/SVN470)	28 l/min
Dimensiones placa de succión (todos los modelos)	150 x 150 mm

Video



SVN470

Sistemas auxiliares de fijación, ideales para la sujeción de piezas de grandes dimensiones. Basculación $\pm 90^\circ$ para un trabajo eficiente y ergonómico de bordes y superficies. Modelo SVN470, diseñado para conectarse a los modelos SVN450 o SVN460.



SVN250



SVE350

NEUMÁTICO

SVN250 | Sistema de sujeción por vacío

Firme fijación de piezas de superficie lisa y no porosa. Sujeción instantánea y sin dejar ninguna marca en la superficie de las piezas. Requiere la conexión a un compresor externo. Es posible fijar piezas grandes o pequeñas en diversas posiciones. Su tamaño compacto lo hacen extremadamente versátil y práctico, tanto para trabajos dentro del taller como fuera.

Mediante el uso de varias unidades es posible fijar tableros de grandes dimensiones.

Debe fijarse al banco de trabajo mediante tornillos, por los orificios que incorpora.

Equipo estándar

Con el juego de 3 juntas suministrado con el equipo, es posible dividir el panel de fijación en distintas configuraciones para la sujeción de piezas pequeñas o de forma diversa. Incluye tubo de conexión rápida a un compresor externo.



SVN250: La conexión a un compresor externo se realiza a través de un tubo de conexión rápida.



Fija en horizontal y en vertical.

Accesorios opcionales

Conector múltiple opcional (ref. 5046350) para la conexión a la red neumática.

ELÉCTRICO

SVE350 | Sistema de sujeción por vacío

De características similares al modelo SVN250, requiere la conexión al sistema eléctrico de sujeción por vacío SVE600 (opcional).

Equipo estándar

Con el juego de 3 juntas suministrado con el equipo, es posible dividir el panel de fijación en distintas configuraciones para la sujeción de piezas pequeñas o de forma diversa.

Incluye tubo de conexión rápida al sistema eléctrico de sujeción por vacío SVE600 (opcional).



Sujeción de piezas pequeñas sobre una porción dividida del plato de succión.



Incluye tubo de conexión rápida al sistema eléctrico de sujeción por vacío SVE600 (opcional).

SVE600 | Sistema eléctrico de sujeción por vacío

Sistema eléctrico de sujeción por vacío. Incluye una unidad del modelo SVE350.



SVE350

Características técnicas

Fuerza de sujeción (SVN250)	800 gr/cm ² a 6 bar
Presión de trabajo (SVN250)	5,5-7 bar
Consumo de aire a 5,5 bar (SVN250)	28 l/min
Dimensiones placa de succión	150 x 150 mm
Medidas de cada unidad	160 x 22 x 200 mm
Peso	325 gr



SVE670



SVE660

ELÉCTRICO

SVE670 / SVE660 | Sistemas eléctricos de sujeción por vacío

Los sistemas múltiples de fijación SVE670 y SVE660 están formados por un sistema básico SVE350, montado sobre un soporte abatible (SVE670) o abatible y giratorio (SVE660). Permiten el mecanizado de bordes y cara de la pieza sin cambiar de sujeción.

Disponen de una toma libre para la conexión de unidades auxiliares como la SVE680 y SVE350.

Ambos modelos incluyen un sargento de apriete para su sujeción al banco de trabajo y un juego de tres juntas de goma de distinto perímetro.



Soporte abatible y giratorio regulable.



Permite colocar la pieza en la posición idónea.



Sujetar piezas grandes con ayuda de una unidad auxiliar SVE680.



Ambos modelos permiten la conexión de una unidad opcional SVE680 o SVE350.

Accesorios opcionales

Ref.0999102 Juego de 4 tornillos para el montaje de un SVE350 en la base.

Características técnicas

Dimensiones placa de succión (todos los modelos)	150 x 150 mm
Potencia (SVE670 y SVE660)	95 W
Presión de vacío (SVE670 y SVE660)	750 mbar



SVE680

Sistemas auxiliares de fijación, ideales para la sujeción de piezas de grandes dimensiones. Basculación $\pm 90^\circ$ para un trabajo eficiente y ergonómico de bordes y superficies. Modelo SVE680, diseñado para conectarse a los modelos SVE600, SVE660 y SVE670.



VENTOSA

SFV50 | Soporte de ventosas

Firme fijación de piezas de superficie lisa y no porosa mediante las ventosas de que va provisto. Incorpora también un par de sargentos especiales para sujetar el soporte al banco de trabajo, siendo también posible sujetarlo mediante tornillos. Dotado de una base antiralladuras que permite sujetar el soporte sobre superficies susceptibles de dañarse, cuando se trabaje fuera del taller. Es posible fijar piezas tanto en posición horizontal como vertical. La práctica y rápida sujeción de las piezas lo hacen ideal para múltiples trabajos como el perfilado de paneles, etc... Mediante el uso de varios soportes es posible fijar tableros de grandes dimensiones.



Firme fijación de las piezas. Sujeción al banco de trabajo mediante los sargentos incluidos.



Mediante el uso de dos soportes es posible fijar tableros de grandes dimensiones.

Incluye de serie
2 sargentos (6046843)



Es posible fijar piezas tanto en posición horizontal como vertical.



QUICK T-TRACK | Sargento automático

Cabezal plano para insertar en ranuras de 12 x 8 mm.
Fuerza máxima 60 kg (600 N)
Cabezales de nylon y fibra de vidrio
Barra de acero templada al carbono.
Protectores de plástico incluidos.
Zapata de plástico sin aceites.
No deja huella
Fácil de usar con una sola mano.



Ideal para la fijación de rieles.
Fácil de usar con una sola mano.



Zapata de plástico sin aceites. No deja huella.

7 cm 15 cm



Versátil en múltiples aplicaciones.

SFV150

Soporte de ventosa de similares características que el modelo SFV50 pero con una única ventosa.

Incluye de serie
1 sargento para su fijación



Características técnicas

Fuerza máxima	600 N / 60 kg
Peso	0,25 Kg



PT81U | Puño de transporte

Su práctico y ergonómico diseño permite transportar con facilidad paneles de madera, metales, PVC, etc... de hasta 46 mm de espesor. Formado por un sólido cuerpo de aluminio, dos patines antideslizantes y una práctica empuñadura, el PT81U es un robusto accesorio que puede soportar hasta 70 Kg de peso cada uno.

3 funciones: estirar, trasladar y levantar paneles

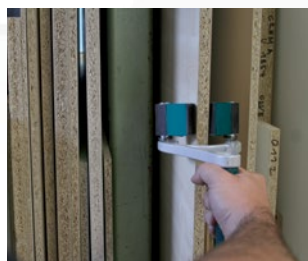

Estirar paneles

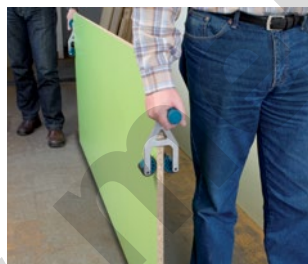

Trasladar paneles



Levantar paneles



Accesorios opcionales

Accesorio prensores (2 un.) ref. 8145100, para convertir el juego de puños de transporte en un par de prensores de doble función PC81U. **A**

PC81U | Prensaor doble

Sólido cuerpo de aluminio, provisto de patines anti-deslizantes y anti-rayaduras, para trabajar con paneles delicados. Doble función de prensaor: de cantos y ángulos. Como prensaor de cantos es de muy fácil utilización sobre paneles rectos, cóncavos o convexos.

3 funciones: prensaor de cantos, prensaor de ángulos y puño de transporte

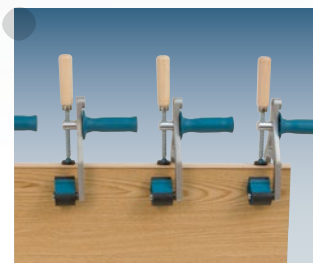

Sujeción de cantos en tableros rectos

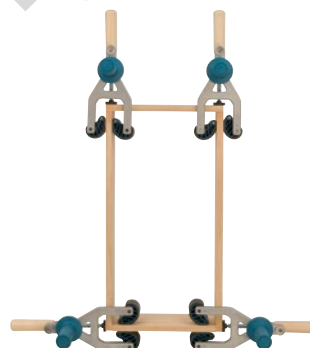

Sujeción de ángulos, montaje de un cajón



Sujeción de cantos en tableros cóncavos

Fácil conversión en Puño de transporte de paneles, con sólo cambiar la posición de la empuñadura.

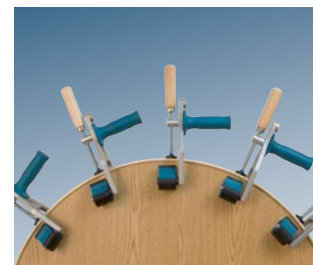

Sujeción de cantos en tableros convexos

Características técnicas

Espesor del tablero	0-46 mm
Carga máxima por puño	70 kg
Peso unitario	0,50 kg

Características técnicas

Espesor del tablero	0-46 mm
Peso unitario	0,65 kg

Vídeo



PMT111 | Plantilla multiguía T

Se acabaron las marcas aleatorias, elimine todas sus antiguas plantillas con la nueva plantilla multiguía PMT111.

Dispositivo de posicionamiento indispensable en la fabricación de muebles.

Plantilla de precisión, reversible, permite todas las perforaciones paso 32 mm (y otros) sobre muebles de cocina, armarios, etc...

- Tiradores de puertas y cajones
 - Soportes para estantes
 - Bisagras invisibles
 - Deslizadores de cajones
- y otras aplicaciones que descubrirá a medida y en función de sus necesidades.

Otras opciones

1146533 Plantilla multiguía T
PMT111 completa con extensiones

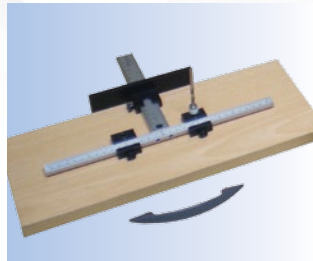

Taladrado para frontales de cajones.



Taladrado para tiradores de puertas.



Taladrado de accesorios para puertas.



Taladrado para la colocación de estantes.

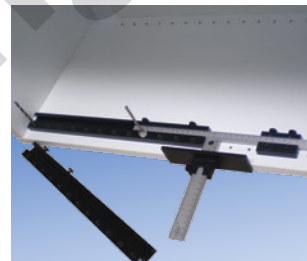

Múltiples combinaciones de trabajo.



Taladrado para la colocación de bisagras invisibles.

Broca de 5 mm incluida en equipo estándar.



Tope regulable y ajustable sobre el panel al derecho o al revés

Tope móvil

Orificio de taladrado central

Guías de taladrado ajustable

Regle milimetrado

Casquillos guía en acero templado



Juego de dos reglas de extensión, para taladrado múltiple, paso 32 mm

Accesorios opcionales

1146516 Juego de dos reglas de extensión para PMT111

Características técnicas

Dimensiones	L 320 x l 215 mm
Dimensiones*	L 810 x l 215 mm
Peso	0,35 kg
Peso*	1,20 kg

(*) PMT111 con extensiones

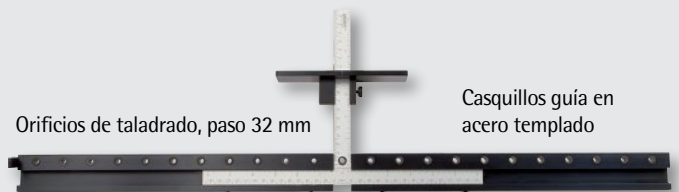

Orificios de taladrado, paso 32 mm

Casquillos guía en acero templado



MR81B | Mordaza

Ideal para el carpintero en sus trabajos fuera del taller. Fácilmente colocable en cualquier mesa, gracias a su tornillo telescópico de sujeción, sin dejar marcas. Permite sujetar las piezas de varias formas. Husillo sin fin de acero. Eje de guía para precisión de deslizamiento y paralelismo.



Aplacar y perfilar cantos, y otras múltiples posibilidades.

RP80 | Prensa paneles

Especialmente diseñado para su uso en sierras escuadradoras, pudiéndose adaptar a la guía de corte tanto antes como después de la hoja de sierra.

Proporciona un corte estable y limpio del panel, manteniendo la pieza a cortar guiada y firme. La presión que aporta contribuye a que la sierra incisora realice su trabajo con mayor eficacia. Es ideal para paneles delgados, listones, laminados, etc...



PM11D | Multiguía

Para unir tableros de 16 y 19 mm mediante espigas (\varnothing 8 mm) o tornillos. Gran calidad de acabados, de forma fácil y sin necesidad de ajustes posteriores. Es posible la realización de cualquier tipo de ensamblaje, ya sea a escuadra o en medio del tablero. Ideal para diversos usos profesionales como: pequeños trabajos, realización de pequeñas series, ajustes, reparaciones, etc. Incluye en su equipo estándar los siguientes elementos: suplementos para tableros de 16 mm, casquillos reductores y tope para broca.



Gracias a su ágil funcionalidad el proceso de ensamblaje se realiza con rapidez y eficacia, sin necesidad de perder tiempo marcando referencias.



El resultado final es de gran precisión y fiabilidad, obteniéndose ensamblajes sólidos y perfectos.



PAP70 | Llave enderezar bisagras

Ideal para enderezar bisagras en carpintería metálica.

Para bisagras de \varnothing 18 y \varnothing 16.



Enderezado de bisagras en carpintería metálica.

Accesorios opcionales

2546409 Set encolador manual SEM1





U78 | Cizalla

Cizalla para el ajuste de laminados plásticos, estratificados y chapas de madera. Su precisión de corte permite una perfección difícil de conseguir por otros medios. Muy útil para trabajos de recubrimiento de cajones, frentes de cocina, tapetas, etc...



Corte de gran perfección. Con pisor automático.



Precisión en acabados.



CO15L | Cortadora de laminados

Cortadora de tiras para laminados de rápido y sencillo manejo. Con ella se obtiene un corte limpio, sin astillas y sin desperdicio. Puede cortar laminados plásticos, estratificados y chapa de madera. Dispone de regulación micrométrica del espesor de corte y guía deslizante sobre una escala milimetrada para determinar fácilmente el ancho de tira.

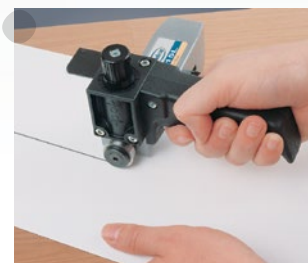

Corte limpio sin astillas y sin desperdicio.



Ajuste micrométrico de la anchura de corte.

Recambio cuchillas: 1527075
Juego 2 rulinas

Accesorios opcionales
1550000 Soporte TK78 para su fijación sobre el banco de trabajo

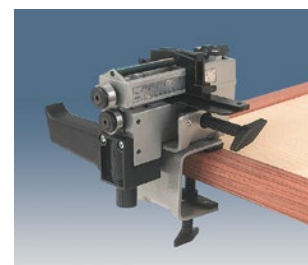

Soporte TK78.

Características técnicas

Ancho de corte a 90°	145 mm
Ancho de corte a 45°	90 mm
Espesor máximo de corte	1,8 mm
Peso	7 kg

Características técnicas

Ancho de corte	12-110 mm
Espesor de corte	0-2 mm
Peso	1,2 kg



CO49K | Cortadora de laminados motorizada

La CO49K es fruto de la gran experiencia y prestigio que Virutex tiene como fabricante de herramientas para el corte de laminados. Permite cortar tiras de estratificados, plásticos, chapas de madera y materiales ligeros no metálicos. Su sistema de alimentación constante de las láminas entre rodillos de goma, y la probada eficacia de sus rulinas de corte, permiten la realización de cortes limpios, sin astillas ni desperdicios y sin esfuerzo. Destaca especialmente la posibilidad de trabajar con láminas de cualquier tamaño, ofreciendo su mesa de trabajo el apoyo suficiente para obtener buenos cortes. Dispone de rulinas separadoras especiales para estratificados. Incorpora también una práctica guía móvil que unida a la escala milimetrada frontal de que va provista, posibilita un ajuste fácil de ancho de tira a cortar.



Cortes limpios, sin astillas ni desperdicios.

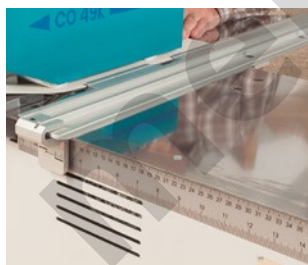

Ajuste fácil de ancho de tira a cortar.



Destaca especialmente la posibilidad de trabajar con láminas de cualquier tamaño, ofreciendo su mesa de trabajo el apoyo suficiente para obtener buenos cortes.

Accesorios opcionales
5800100 Mesa de trabajo transportable MT58K

Recambio cuchillas:
1527075 Juego 2 rulinas



Características técnicas

Potencia	0,18 KW
Velocidad alimentación	13,6 m/min
Grueso máximo de corte	1,6 mm
Longitud min. de la plancha a cortar	185 mm
Ancho de corte regulable	16-635 mm
Peso	44 kg



Video



MC3 | Cizalla para perfiles de PVC

Indispensable para el corte de todo tipo de perfiles para el acabado de ventanas y postigos en PVC. Permite de forma rápida y segura la adaptación del perfil tanto en longitud como en anchura, a inglete, canalones, perfiles planos...

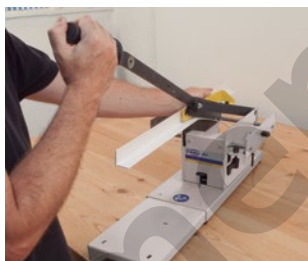

Precisión en acabados.



Extremo de la cuchilla biselado para el corte a medida de canalones en PVC

Características técnicas

Dimensiones	L 370 x l 270 x h 220 mm
Peso	8,5 kg

EB140 PLC PRE-MILLING | Aplacadora de cantos automática con depósito de cola

Con depósito de cola
Funcionamiento controlado por procesador digital (PLC)
Con unidad de rectificado tupí

La EB140 PLC Pre-Milling destaca entre las de su clase por sus grandes prestaciones y su tamaño contenido. Gran calidad de canteado y la posibilidad de aplacar y acabar cantos. Rápido calentamiento de la cola. Rápida y fácil regulación: se realiza a través de contadores digitales y de su pantalla táctil. Permite aplacar con la unidad de retestado desactivada. Con unidad tupí para un perfecto rectificado del canto de los paneles. Rodillo encolador con tratamiento de polimerización para una reducción importante del consumo de cola. Permite el aplacado de cantos de PVC, madera y ABS con efecto 3D y cristal.

Bancada de baja fricción para un óptimo deslizamiento del panel.

Los soportes laterales permiten una óptima manipulación de los paneles.

Potente alimentador que mantiene una tracción continua en toda la línea de trabajo para todos los tamaños de paneles.

Regulación del grosor del tablero mediante contador digital.

Perfilador a 10.000 rpm con copiadores giratorios regulables.

Retestador automático y neumático. Sin regulación. Con interruptor de cancelación para sólo rectificar paneles.

Vídeo



NOVEDAD



Soporte telescópico frontal con rodillos. Sin pomos de fijación.

Seguimiento del ciclo de trabajo.

Unidad tupí de doble cabezal con plaquitas de diamante PC. Garantiza un rectificado perfecto del canto de los paneles, proporcionando una superficie lateral perfecta para un aplacado resistente.

Permite realizar únicamente el rectificado de paneles, desactivando el aplacado y aplacar sin rectificar el panel.



Regulación directa con contadores digitales de las fresas y copiadores del perfilador.

Rodillo de presión motorizado el cual permite obtener un pegado perfecto del canto al principio del tablero. **Sistema patentado**

Pantalla táctil para un fácil control de la máquina. Regulación de la temperatura de trabajo (120°-220°C). Control automático de la temperatura. Modo ECO. Sistema de autodiagnóstico. Gestión de usuarios. Tutoriales de funcionamiento.



Regulación simultánea de la unidad tupí, la unidad de encolado y la selección del grosor del canto mediante un único contador digital.

Cargador automático para cantos en rollo equipado con cizalla neumática para el corte.

Portarrollos giratorio para rollos de cantos grandes de hasta 590 mm.

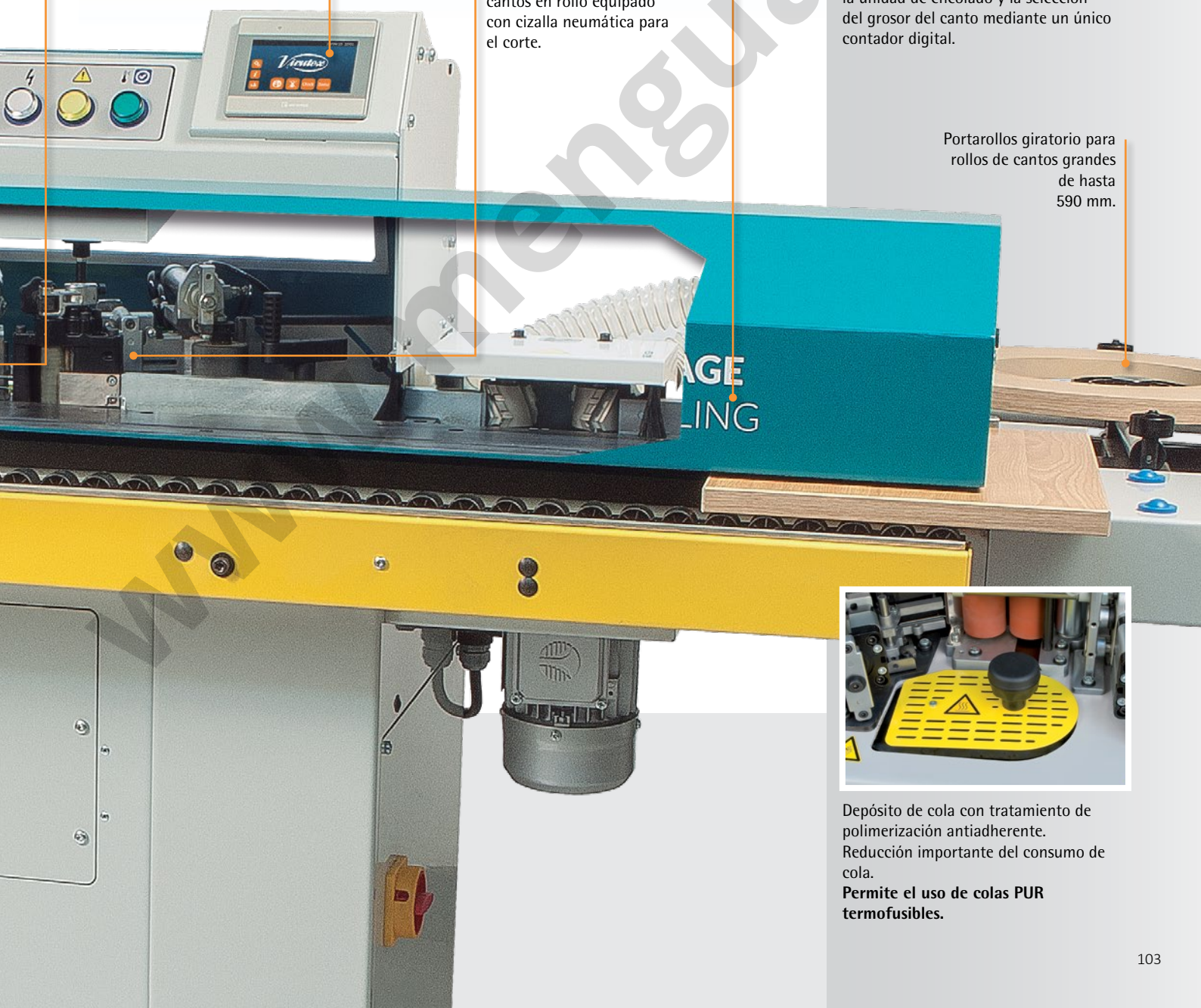

Depósito de cola con tratamiento de polimerización antiadherente. Reducción importante del consumo de cola. **Permite el uso de colas PUR termofusibles.**

EB140 PLC PRE-MILLING | Aplacadora de cantos automática con depósito de cola



La accesibilidad a los componentes de la EB140 PLC Pre-Milling es rápida y cómoda, la máquina dispone de portones y elementos móviles que facilitan las regulaciones y ajustes.



Aspiración centralizada con tomas en toda la línea de trabajo. Dispone de una conexión para 2 tubos de 100 milímetros de diámetro, ideal para sistemas de aspiración externos con un caudal mínimo de 1.000 m³/h

La EB140 PLC Pre-Milling debe conectarse a un sistema de aspiración externo con 2 tomas como el aspirador AS800 de Virutex (opcional).



Aspirador AS800

Características técnicas

Esesor de canto utilizable	0.4 a 2 mm
Altura de canto máx.	45 mm (canto de 0.4 a 1 mm de esesor)
Altura de canto máx.	30 mm (canto de 0.4 a 2 mm de esesor)
Esesor de tablero a trabajar min/máx	13/45 mm
Longitud/anchura minimos de los tableros a aplacar	140/65 mm
Velocidad del alimentador	5 m/min aprox.
Velocidad del perfilador	10000 r.p.m.
Fresas del perfilador diámetro	60 mm 4Z
Capacidad del portarrollos	590 mm
Capacidad del depósito de cola	1 Kg
Temperatura de trabajo	120° - 220°C
Potencia motor alimentador	0,37 KW
Potencia motor perfilador	0,37 KW
Potencia motor unidad encolado	0,09 KW
Profundidad de rectificaco	0.5-2 mm
Altura de rectificaco	45 mm - Opcional 35 mm
Fresas rectificadoras	D60mm H48mm Z2+2/ZT12, plaquitas diamante H2.5mm en helice 30°
Potencia motor unidad rectificaco	0,37 kW
Peso	280 kg (aprox.)



Opcional

6399082 Cantspray, anti-adherente sin silicona ideal para evitar que restos de cola queden adheridos a los elementos de corte.
8599694 Netspray, limpiador multiusos muy eficaz para limpiar restos de cola.
8599611 Aceite lubricante 30 ml
2599266 Bote de cola 4 Kg



Fresas incluidas de serie

8540183 Fresa perfilado superior Ø 60 Z4, radio 2 y chaflán de 10°
8540184 Fresa perfilado inferior Ø 60 Z4, radio 2 y chaflán de 10°
8540019 Fresa rectificaco PCD (izquierda) 48 mm
8540018 Fresa rectificaco PCD (derecha) 48 mm

Fresas opcionales

8540185 Fresa perfilado superior Ø 60 Z4, chaflán de 45°
8540186 Fresa perfilado inferior Ø 60 Z4, chaflán de 45°
8540016 Fresa rectificaco PCD (izquierda) 38 mm
8540015 Fresa rectificaco PCD (derecha) 38 mm

EB140 PLC | Aplacadora de cantos automática con depósito de cola

Con depósito de cola Funcionamiento controlado por procesador digital (PLC)

La EB140 destaca entre las de su clase por sus grandes prestaciones. Gran calidad de canteado y la posibilidad de aplacar y acabar cantos de hasta 3 mm de espesor. La regulación es otro de sus puntos fuertes, ya que se realiza a través de comodísimos contadores digitales.

La accesibilidad a los componentes de la EB140 es rápida y cómoda, la máquina dispone de portones y elementos móviles que facilitan las regulaciones y ajustes.

Rodillo de presión motorizado el cual permite obtener un pegado perfecto del canto al principio del tablero (sistema patentado).

Retestador automático y neumático, retesta cantos de hasta 3 mm de espesor (sin regulación).

Perfilador a 10.000 rpm con copiadores giratorios regulables.

Regulación del grosor del tablero mediante contador digital.



Pantalla táctil para un fácil control de la máquina. Regulación de la temperatura de trabajo (120°-220°C). Control automático de la temperatura. Modo ECO. Sistema de autodiagnóstico. Gestión de usuarios. Tutoriales de funcionamiento.



Regulación directa con contadores digitales de las fresas y copiadores del perfilador.



Regulación simultánea con sólo un contador digital, para el espesor del canto y las posiciones de la guía de entrada y del rodillo aplicador de cola.



Depósito de cola con tratamiento de polimerización antiadherente. Reducción importante del consumo de cola. Permite el uso de colas PUR termofusibles.

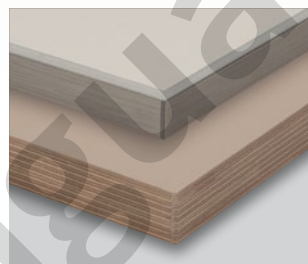

Rodillo encolador con tratamiento de polimerización. Reducción importante del consumo de cola. Permite el aplacado de cantos en ABS con efecto 3D y cristal con el rodillo opcional ref. 8504319.



Video



EB140 PLC | Aplacadora de cantos automática con depósito de cola



La accesibilidad a los componentes de la EB140 es rápida y cómoda, la máquina dispone de portones y elementos móviles que facilitan las regulaciones y ajustes.



La EB140 también dispone de una conexión para tubos de 100 milímetros de diámetro, ideal para sistemas de aspiración externos con un caudal mínimo de 1.000 m³/h

La EB140 debe conectarse a un sistema de aspiración externo como el aspirador AS382L de Virutex (opcional). Éste, de gran capacidad de aspiración, incorpora un sistema de telecomando para activarse únicamente en los ciclos de trabajo.

Fresas incluidas de serie

- 8540183 Fresa superior Ø 60 Z4, radio 2 y chaflán de 10°
- 8540184 Fresa inferior Ø 60 Z4, radio 2 y chaflán de 10°

Fresas opcionales

- 8540172 Fresa superior Ø 60 Z4, radio 3 y chaflán de 10°
- 8540173 Fresa inferior Ø 60 Z4, radio 3 y chaflán de 10°
- 8540185 Fresa superior Ø 60 Z4, chaflán de 45°
- 8540186 Fresa inferior Ø 60 Z4, chaflán de 45°

Opcional

- 6399082 Cantspray, anti-adherente sin silicona ideal para evitar que restos de cola queden adheridos a los elementos de corte.
- 8599694 Netspray, limpiador multiusos muy eficaz para limpiar restos de cola.
- 8599611 Aceite lubricante 30 ml
- 2599266 Bote de cola 4 Kg



Características técnicas

Altura de canto utilizable	45 mm para canto de 0,4 a 2 mm
Altura de canto utilizable	25 mm para canto de 3 mm
Espesor de tablero a trabajar min/max	13/45 mm
Longitud/anchura mínimos de los tableros a aplacar	140/65 mm
Velocidad del alimentador	5 m/min aprox.
Velocidad del perfilador	10.000 r.p.m.
Fresas del perfilador diámetro	60 mm 4Z

Capacidad del portarrollos	590 mm
Capacidad del depósito de cola	1 kg
Temperatura de trabajo	120° - 220°C
Potencia motor alimentador	0,18 KW
Potencia motor perfilador	0,37 KW
Potencia motor unidad encolado	0,09 KW
Peso	260 kg





EB150 | Aplacadora de cantos automática

Aplacadora de cantos automática con tecnología de aire caliente ZeroLine®. Gracias a esta tecnología la separación entre el canto y el panel es prácticamente inexistente, consiguiendo unos acabados excelentes. Rápido ajuste y puesta en marcha. En sólo 2 minutos la máquina está lista para el trabajo.

Para cantos de PVC y ABS postprocesado con la capa funcional adhesiva. Para cantos de hasta 2 mm de espesor.

Equipada con alimentador automático. Perfilador con ajuste digital. Posibilidad de perfilar a diferentes radios y con chaflán de 10°. Con rascador de doble efecto para un acabado perfecto libre de restos de cola. Retestado automático del sobrante anterior y posterior.



Panel de mandos orientable con controles simplificados para un fácil manejo.

Regulación electrónica de la temperatura sin oscilaciones controlada por microprocesador.



Regulación directa con controladores digitales de las fresas y copadores del perfilador.

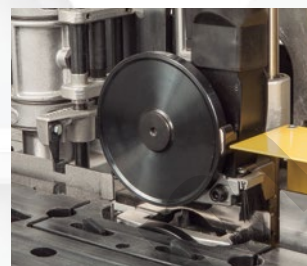

Perfilador de rápida regulación mediante contador digital. Permite el perfilado en bisel o con diferentes radios. Con rascador de doble efecto para un acabado perfecto libre de restos de cola. Retestado automático.



Rodillo de presión motorizado el cual permite obtener un pegado perfecto del canto al principio del tablero. **Sistema patentado**



La EB150 debe conectarse a un sistema de aspiración externo como el aspirador AS382L de Virutex (opcional).

“Permite el aplacado de tableros acrílicos y lacados”



La EB150 trabaja a baja presión. No necesita sistemas de aire comprimido de grandes prestaciones.



Equipada con rodillos auxiliares situados en la propia mesa de aplacado para conseguir una óptima presión del panel sobre el grupo encolador.



Retestado del sobrante anterior y posterior. Con conducto de expulsión de retales.

Equipo estándar

Alimentador de banda
 Perfiladores motorizados con fresas MD de radio 2 y chaflán de 10°
 Rascadores dobles planos a ambos lados del tablero
 Retestador del canto sobrante
 Regle largo mesa

Opcional

6399082 Cantspray, anti-adherente sin silicona ideal para evitar que restos de cola queden adheridos a los elementos de corte.
 8599694 Netspray, limpiador multiusos muy eficaz para limpiar restos de cola.



ZeroLine®

ZeroLine® es una marca registrada de Virutex

Tecnología ZeroLine®

Las aplacadoras de cantos con tecnología de aire caliente consiguen fusionar el canto en el panel, proporcionando un excelente acabado y sellado, gracias a la ínfima capa de cola que separa ambas superficies.



Línea de cola con otras tecnologías de aplacado de cantos.



Ínfima línea de cola con la tecnología ZeroLine®.

Perfecto fusionado del canto en el tablero.

Características técnicas

Grosor del canto	0,8 a 2 mm
Espesor del tablero min/max	13/45 mm
Longitud/anchura min. tablero	140/102 mm
Velocidad de trabajo	4 m/min
Vel. vacío perfiladores	10.000/min
Fresas de MD Ø	60 mm 4Z R2+10°
Capacidad del portarrollos	590 mm



Fresas incluidas de serie

8540183 Fresa superior Ø 60 Z4, radio 2 y chaflán de 10°
 8540184 Fresa inferior Ø 60 Z4, radio 2 y chaflán de 10°

Fresas opcionales

8540185 Fresa superior Ø 60 Z4, chaflán de 45°
 8540186 Fresa inferior Ø 60 Z4, chaflán de 45°



rapid

EB135 | Aplacadora de cantos automática con depósito de cola

Aplacadora de cantos automática con depósito de cola, de fácil y rápida regulación, excelentes prestaciones y mínimo mantenimiento.

Fácil instalación, basta una instalación eléctrica monofásica y no precisa de aire comprimido.

Rápida regulación y puesta en marcha. En 5 minutos la cola alcanza la temperatura de trabajo.

Aplaca cantos de PVC, melamina, estratificados, madera o ABS (incluidos con efecto cristal y 3D).

Permite el uso de cantos de hasta 3 mm de espesor.

Regulación electrónica de la temperatura de la cola sin oscilaciones controlada por microprocesador.

Rodillo de presión motorizado para una adherencia perfecta del canto desde el inicio del panel.

Rodillo encolador con tratamiento de polimerización. Reducción importante del consumo de cola. Permite el aplacado de cantos en ABS con efecto 3D y cristal.

Depósito de cola con recubrimiento de Teflón®. Rápido y fácil mantenimiento.

Con rascador de doble efecto para un acabado perfecto libre de restos de cola.

Gran rendimiento. Hasta 120 m de aplacado continuo sin recargar el depósito de cola.

Admite paneles de 13 a 50 mm de grosor. Canteado y acabado de paneles atamborados o "nido de abeja".



Video



Fácil instalación:
Monofásica. No precisa de
aire comprimido

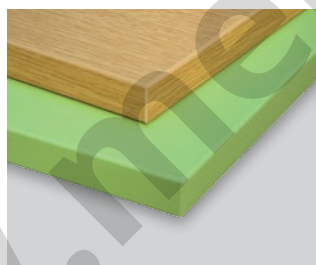

Acabados de gran calidad en múltiples tipos de materiales.



Aplacado de paneles tamborados o "nido de abeja".

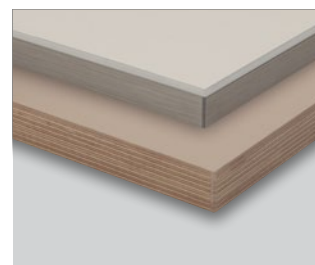

Aplacado de cantos en ABS con efecto 3D y cristal.



Para asegurar un buen aplacado del canto, la EB135 incorpora un alimentador el cual proporciona un aplacado asistido y sin esfuerzo.

Además, también dispone de rodillos auxiliares situados en la propia mesa de aplacado y un regle equipado con presores, gracias a lo cual se consigue una óptima presión del panel sobre el grupo encolador. De esta forma, la adherencia del canto queda asegurada, particularmente cuando se usen cantos de gran espesor y de material rígido.



Fácil limpieza y mantenimiento:

Depósito de cola con tratamiento antiadherente de Teflón®.

Teflón® es marca registrada de E. I. du Pont de Nemours and Company

Fácil y rápida regulación. Excelentes prestaciones.
Mínimo mantenimiento.

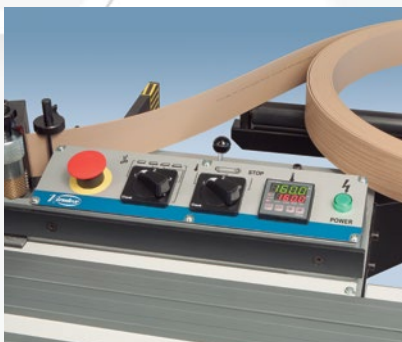

Panel de mandos simplificado. Control electrónico de la temperatura de la cola sin oscilaciones controlada por microprocesador.

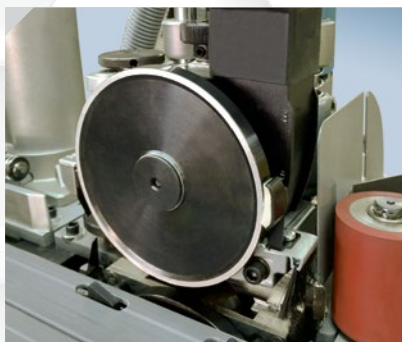

Perfilador de rápida regulación mediante contador digital. Permite el perfilado en bisel o con diferentes radios. Con rascador de doble efecto para un acabado perfecto libre de restos de cola. Retestador automático.



Rodillo de presión motorizado. Depósito de cola de fácil y cómoda recarga. De óptima capacidad y mínimo mantenimiento gracias al recubrimiento de Teflón®.



Tolva para una fácil recarga del depósito de cola. Incluye un dosificador que permite añadir cola durante el proceso de aplacado, desde la posición de trabajo, sin detener la máquina.

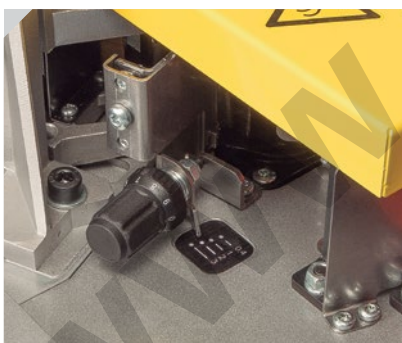

Dispone de un sistema de regulación del espesor del canto muy simple y rápido. Permite el uso de cantos de hasta 3 mm de espesor.



Dispone también de un práctico pomo para regular la dosificación de cola, permitiendo trabajar de forma efectiva con cantos de diferentes materiales.

Equipo estándar

- Alimentador de banda
- Perfiladores motorizados con fresas MD de radio 2 y chaflán de 10°
- Rascadores dobles planos a ambos lados del tablero
- Retestador del canto sobrante
- Regle alargo mesa

Fresas incluidas de serie

Fresas MD radio 2, chaflán 10°

Fresas opcionales

Fresas MD radio 3, chaflán 10°

Fresas MD chaflán 45°

Accesorios opcionales

8200300 Aspirador AS382L equipado con dos motores de gran potencia y preparado para trabajar durante los ciclos de perfilado de forma automática.

8545498 Para sistemas de aspiración general, con una capacidad mínima de 1000 m³/h, Acoplamiento con conectores Ø ext. 38 - 100 mm.



2599266 Bote de cola termofusible de 4 Kg para EB135.



6399082 Cantspray, antiadherente sin silicona.
8599694 Netspray, limpiador multiusos.

Características técnicas

Potencia	3.450 W
Grueso min. tablero	13 mm
Grueso max. tablero (espesor canto de 0,4 hasta 2 mm)	50 mm
Grueso max. tablero (espesor canto de 3 mm)	25 mm
Ancho min. tablero	102 mm
Longitud min. tablero	180 mm
Reg. elec. temp.	110°-200°C

Velocidad de trabajo	4 m/min
Vel. vacío perfiladores	10.000/min
Fresas de MD	Ø 59, Z4, R2, +10°
Voltaje (monofásico)	220-240 V
Dim. ext.	1.720x950x1.350 mm
Peso	150 kg





EB25 | Aplacadora de cantos pre-encolados

Para el aplacado de cantos pre-encolados de PVC, poliéster, melamina y chapa de madera hasta 1 mm de espesor.

Alimentador para el avance asistido de la pieza a cantar. Perfilado por ambas caras mediante perfilador motorizado. Alimentación automática de la cinta a cantar. Retestado del sobrante anterior y posterior. Rápida preparación (2 minutos). Tiempo de calentamiento de la máquina 30 seg.

Regulación electrónica de la temperatura.

Voltaje (monofásico) 220 V



Regulación electrónica de la temperatura.



Perfilador motorizado: Perfilado del sobrante por ambas caras simultáneamente.



Grupo alimentador: Alimentación de la pieza a cantar.



Grupo retestador: Retestado del sobrante anterior y posterior.

Accesorios opcionales

Pre-encoladoras de cantos
6399082 Cantspray
8599694 Netspray, limpiador multiusos ideal para eliminar restos de cola.

Equipo estándar

Perfilador motorizado AK97N
Alimentador de banda AQ10
Regle largo mesa



Cantspray y Netspray

Cantspray es un antiadherente sin silicona para aplacadoras de cantos. Evita que restos de cola del canto pre-encolado se adhieran a las cuchillas del perfilador, retestador, corte trasero u otras partes de la aplacadora. Mantiene éstas en un estado óptimo de trabajo. No contiene silicona en su composición, por lo que no engrasa ni mancha, tanto las partes de la máquina como las piezas a cantar. De esta forma evita, en estas últimas, problemas en tratamientos posteriores de pintado, lacado, barnizado u otros procesos.

Netspray es un limpiador multiusos muy eficaz para limpiar restos de cola.

Características técnicas

Potencia	3.000 W
Grueso min. a cantar	11 mm
Grueso máximo a cantar	50 mm
Regulación electrónica temperatura	0°-500°C
Velocidad de trabajo	4,2 m/min
Dimensiones exteriores	1.720x950x1.350 mm
Peso	117 kg



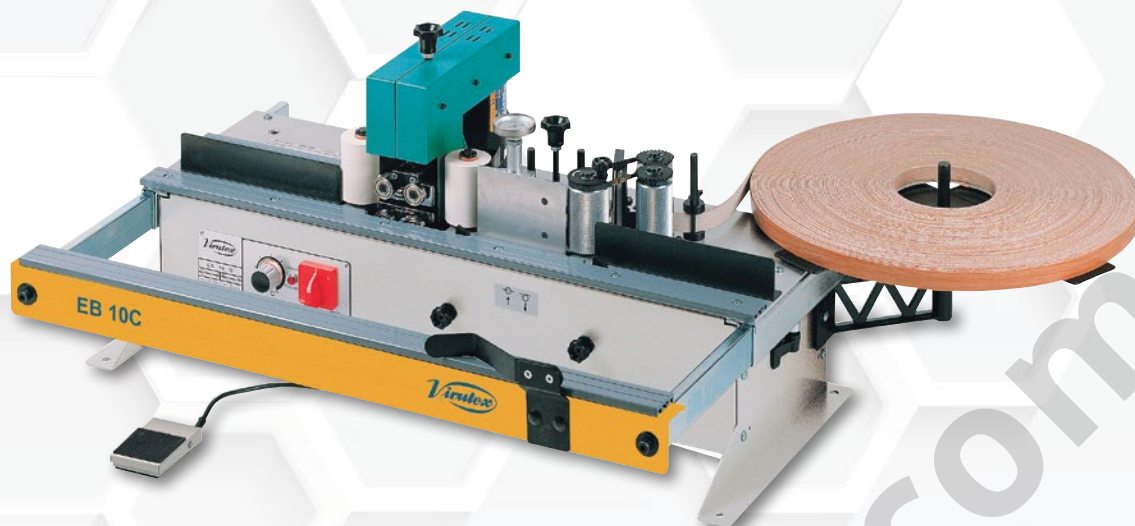

EB10C | Aplacadora de cantos pre-encolados

Especialmente diseñada para el aplacado de cantos preencolados de P.V.C., poliéster, melamina y chapa de madera hasta 1 mm de espesor. De muy rápida preparación: en menos de dos minutos la máquina está lista para trabajar. Tiempo de calentamiento de la máquina 30 seg. Fácil manejo y mantenimiento muy sencillo. Sistema de regulación electrónica de temperatura, con un termómetro de control incorporado. Dispositivo de corte del final de tira. Dispone de un perfilador motorizado que perfila ambas caras a un tiempo. Voltaje (monofásico) 220 V/50 Hz



Perfilador motorizado: Perfilado del sobrante por ambas caras simultáneamente.



Regulación electrónica de la temperatura.

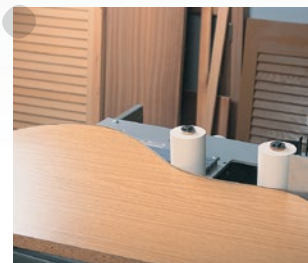

Aplacado de piezas curvas.

Accesorios opcionales

6399082 Cantspray
8599694 Netspray
Pre-encoladoras de cantos

Equipo estándar

Pedal de corte de tira para piezas curvas
Perfilador motorizado AK97NW
Regle alargo mesa

Características técnicas

Potencia	2.850 W
Grueso min. a cantear	7 mm
Grueso máximo a cantear	65 mm
Regulación electrónica temperatura	0°-500°C
Dimensiones exteriores	600x950x430 mm
Peso	35 kg





Vídeo



PAE85T | Perfiladora automática de esquinas

Diseñada para perfilar fácilmente y de forma totalmente automática los extremos de los tableros, ya sean de forma recta, curva, biselada, etc...

Gracias al gran diámetro de la fresa que incorpora se consiguen perfilados de gran calidad.

Equipada con guía extensible para piezas de gran tamaño.

Con escuadra de registro para un rápido y fácil posicionamiento de la pieza a fresar. Pisador neumático para la fijación de la pieza durante el proceso de fresado.

Incorpora un copiador independiente de la fresa, lo cual evita el marcado accidental del panel. Permite también, bajo demanda, realizar perfilados a diferentes radios.



Guía extensible para piezas grandes.



Con escuadra de registro para un rápido y fácil posicionamiento de la pieza a fresar.

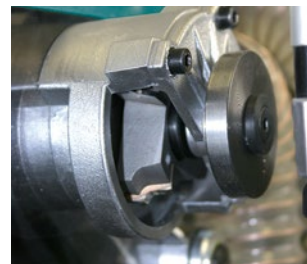

Copiador independiente de la fresa lo cual evita el marcado accidental del panel a perfilar.

Fresa incluida de serie

8540183 Fresa superior Ø 60 Z4, radio 2 y chaflán de 10°

Fresas opcionales

8540172 Fresa superior Ø 60 Z4, radio 3 y chaflán de 10°

8540185 Fresa superior Ø 60 Z4, chaflán de 45°



Perfilado de gran calidad en diferentes tipos de esquinas.



Características técnicas

Grueso del panel min/max	9/45 mm
Medida mínima del tablero (con bastón de empuje)	130 mm x 300 mm 100 mm x 130 mm
Máximo radio a perfilar	R: 3 (hasta radio 10 mm bajo pedido)
Perfiles	R: 2 o chaflán 10° estándar

Perfiles	R: 3 (con fresa opcional)
Perfiles	R: 4 (bajo pedido)
Diámetro fresa	60 mm
Revoluciones fresa	10.000 rpm
Alimentación	230 V / 50-60 Hz
Presión de trabajo	6 bar



Ahora con preencolado de alta densidad (Poliolefina).

PR25VJ | Pre-encoladora de cantos

Pre-encoladora de cantos con cola caliente de simple mantenimiento, para el pre-encolado de materiales tales como: tiras de laminados plásticos, o de madera, tiras de estratificados, cantos de PVC de 0,4 a 2 mm, cantos de melamina ABS o poliéster y cantos de chapa de madera.

La máquina permite el encolado de canto, para su uso posterior en aplacadoras de cantos pre-encolados, como las que Virutex fabrica, o en máquinas encoladoras de aire caliente de cualquier tipo. Dispone de control termoelectrónico de la temperatura, arranque y paro automáticos del motor de alimentación, en función de la temperatura de la cola, y de un preciso mecanismo de dosificación, que dispensa la cantidad justa de cola para obtener la densidad necesaria en el dorso del canto. Consume entre 160 y 200 gr de cola por m².

Incorpora de origen un devanador manual que permite un fácil desenrollado del rollo original sin encolar y su posterior enrollado con el canto ya pre-encolado y listo para su uso. Siendo posible, usando el kit opcional, pre-encolar 2 rollos de canto similares al mismo tiempo.

La PR25VJ incluye de origen: devanador manual, 2 centradores bobina multi-diámetro, 1 Kg de cola y aro de cartón para centros de rollo.



Su fácil manejo y simple puesta en marcha, permiten pre-encolar rollos sin complicaciones.



Pre-encolado de gran calidad.



Pre-encolado de tiras sueltas.

Accesorios opcionales

2545631 Enrollador doble para PR25VJ manual. Permite pre-encolar dos rollos de canto del mismo espesor al mismo tiempo (Contiene: 4 discos cargador bobina, 8 centradores bobina, manual de montaje e instrucciones) **A**



2545628 Devanador automático DV25P. Kit para convertir la PR25VJ manual en una PR25VJ-DV automática.



2502522 Centrador bobina multi-diámetro Ø 85, Ø 120 y Ø 150 (incluidas 2 un. de serie) **B**

2545659 Bolsa con 25 aros de cartón Ø 85 mm para centros de rollo de canto. **C**

2545660 Bolsa con 25 aros de cartón Ø 150 mm para centros de rollo de canto. **C**

2599242 Bolsa cola 1 Kg.

2599272 Bolsa cola poliolefina 1 Kg.

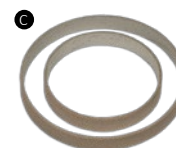
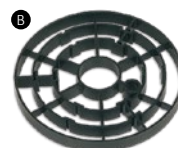

Características técnicas

Potencia	1.720 W
Grueso mínimo del canto	0,4 mm
Grueso máximo del canto (en tira)	16 mm
Grueso máximo del canto (rollo)	2 mm
Ancho máximo del canto	104 mm
Vel. de alimentación	510 m/h=8,5 m/min
Capacidad del deposito	2 Kg de cola
Peso	26 Kg

APLACADO DE CANTOS Y ACCESORIOS

115



Ahora con preencolado de alta densidad (Poliiolefina).

PR25VJ-DV | Pre-encoladora de cantos automática

Pre-encoladora de cantos automática con cola caliente de simple mantenimiento, para el pre-encolado de materiales tales como: tiras de laminados plásticos, o de madera, tiras de estratificados, cantos de PVC de 0,4 a 3 mm, cantos de melamina ABS o Poliéster y cantos de chapa de madera. Al igual que el modelo PR25VJ, permite el encolado automático de canto, para su uso posterior en aplacadoras de cantos pre-encolados, como las Virutex, o en máquinas encoladoras de aire caliente de cualquier tipo. Dispone de control termoelectrónico de la temperatura; arranque y paro automáticos del motor de alimentación, en función de la temperatura de la cola y de un preciso mecanismo de dosificación, que dispensa la cantidad justa de cola, para obtener la densidad necesaria en el dorso del canto. Incorpora de origen un devanador automático que permite el desenrollado del rollo original y su posterior enrollado una vez encolado, de forma automática y sin riesgos de pegados accidentales gracias a la unidad de secado que incorpora.

Equipo estándar: Devanador automático, 2 centradores bobina multi-diámetro, 1 Kg de cola y aro de cartón para centros de rollo.



Pre-encolado de gran calidad.



Pre-encolado de tiras sueltas.



Depósito de cola de fácil acceso. Su sistema de aplicación de cola, incorpora un rodillo de silicona anti-adherente de muy fácil limpieza.

Accesorios opcionales

Opcionalmente se puede equipar la máquina con el enrollador triple (2545633) que permite el pre-encolado de hasta 3 cantos simultáneamente (cantos del mismo espesor). De esta manera se consigue triplicar la capacidad productiva de la máquina, aspecto importante para usuarios que deseen crear stock del canto ya pre-encolado. (Contiene: 4 discos cargador bobina, 4 discos centradores bobina, manual de montaje e instrucciones) **A**



- 2502522 Centrador bobina multi-diámetro Ø 85, Ø 120 y Ø 150 (incluidas 2 un. de serie) **B**
- 2545659 Bolsa con 25 aros de cartón Ø 85 mm para centros de rollo de canto. **C**
- 2545660 Bolsa con 25 aros de cartón Ø 150 mm para centros de rollo de canto. **C**
- 2599242 Bolsa cola 1 Kg.
- 2599272 Bolsa cola poliolefina 1 Kg.

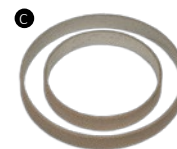
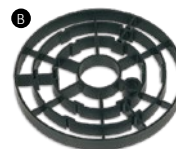

Características técnicas

Potencia	1.720 + 120 W
Grueso mínimo del canto	0,4 mm
Grueso máx. canto: tira/rollo/rollo con soporte 2545632	16/2/3 mm
Ancho máximo del canto	104 mm
Velocidad de alimentación	510 m/h=8,5 m/min
Canto encolado con 1 Kg de cola	250 m de 25 mm de ancho
Capacidad del depósito	2 Kg de cola
Peso	37,8 Kg

Opcional

2545632 Soporte para rollos grandes. Ideal para rollos de canto de 2 y 3 mm de espesor.



Vídeo



PEB250+ | Aplacadora de cantos portátil con depósito de cola

Aplacadora de cantos portátil de cola caliente. Aplaca cantos de PVC, ABS, melamina, estratificados o madera, previamente cortados a la longitud deseada, sobre paneles rectos, redondos y con formas. Muy práctica en la realización de series pequeñas o medianas, siendo su manejo muy sencillo y de rápida preparación. La regulación de la altura del canto y del grueso del panel es simple e intuitiva. Posee avance asistido del canto con regulación electrónica de la velocidad, lo que nos permitirá realizar un aplacado asistido a la velocidad más adecuada.

Con regulación electrónica de la temperatura, incorpora un sistema para la regulación y control preciso de la dosificación de cola sobre el canto.

Calderín y base por donde se desliza el canto con tratamiento antiadherente de Teflón® para una mayor limpieza y fácil mantenimiento.

Rodillo encolador con tratamiento de polimerización. Reducción importante del consumo de cola. Permite el aplacado de cantos en ABS con efecto 3D y cristal.

Control preciso de la dosificación de cola sobre el canto.



Rodillo encolador con tratamiento de polimerización. Permite el aplacado de cantos en ABS con efecto 3D y cristal.



Guía de salida del canto regulable. Garantiza el paralelismo del canto respecto del panel.



Guía de entrada regulable en milímetros.

Patín de espesor del canto regulable para una mayor uniformidad de encolado.



Regulación de la temperatura (120 a 200°C) controlada por microprocesador para una mayor exactitud en la medición. Sistema de elevación de la temperatura por impulsos. Protege las resistencias y aumenta su durabilidad.

Equipo estándar

Bolsa de cola termofusible de 250 gr.





Guía de apoyo inclinable hasta 10° para facilitar encolados en puertas.

Guía de apoyo regulable con escala milimetrada.

Separador del canto para evitar atascos accidentales.

Con regulación electrónica de la velocidad de avance controlada por microprocesador.



Fácil limpieza y mantenimiento:

Depósito de cola y base por donde se desliza el canto con tratamiento antiadherente de Teflón®.

Teflón® es marca registrada de E. I. du Pont de Nemours and Company

Modelos alternativos
Modelo PE200 sin regulación electrónica de la temperatura y la velocidad.



Accesorios opcionales

5046845 Mesa estacionaria MEB100 (para PE200/150/200/250)



5046862 Cjto rodillo MEB100

5046525 Mesa para uso estacionario MEB250
5046586 Mesa para uso estacionario MEB250A, con corte trasero del canto automático y porta-rollos.



5046266 Cortador trasero manual y porta-rollos (para MEB250).

5046686 Mesa inclinable MI250 (para MEB250, MEB250A)

5046703 Perf. AK97NW+presores+rodillo (para MEB250, MEB250A)

5046704 Extensión guía mesa (para MEB250, MEB250A)

5046705 Presor paneles RP80+soporte (para MEB250A)

2599266 Bote de cola termofusible 4 Kg

6399082 Cantspray, antiadherente sin silicona.

8599694 Netspray, limpiador multiusos.

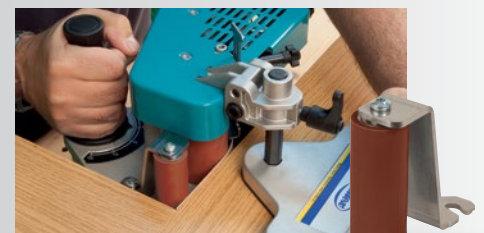

5046764 Rodillo auxiliar

De fácil y rápida instalación en la apaladora, permite un apalado óptimo en lugares de difícil acceso como esquinas o curvas cóncavas con un radio acusado.

PEB250TRM | Aplacadora de cantos con depósito de cola

Aplacadora de cantos de cola caliente con mesa estacionaria. Diseñada para aplacar cantos de PVC, ABS, melamina, estratificados o madera, sobre paneles rectos, redondos y con formas. Es ideal para el aplacado de cantos rectos en series pequeñas. Manejo muy sencillo y rápida preparación de la máquina. Mesa de trabajo con guía frontal extensible para trabajar con total estabilidad.

La regulación de la altura del canto y del grueso del panel es simple e intuitiva. Posee avance asistido del canto con regulación electrónica de la velocidad, lo que nos permitirá realizar un aplacado asistido a la velocidad más adecuada.

Rodillo encolador con tratamiento de polimerización. Reducción importante del consumo de cola. Permite el aplacado de cantos en ABS con efecto 3D y cristal.

Con regulación electrónica de la temperatura, incorpora un sistema para la regulación y control de la dosificación de la cola. Calderín y base por donde se desliza el canto con tratamiento antiadherente de Teflón® para una mayor limpieza y fácil mantenimiento. Puede extraerse la máquina para trabajar en modo portátil con solo quitar 3 tornillos.



Rodillo encolador con tratamiento de polimerización. Permite el aplacado de cantos en ABS con efecto 3D y cristal.



Con regulación electrónica de la velocidad de avance controlada por microprocesador.



Regulación de la temperatura (120 a 200°C) controlada por microprocesador para una mayor exactitud en la medición. Sistema de elevación de la temperatura por impulsos. Protege las resistencias y aumenta su durabilidad.

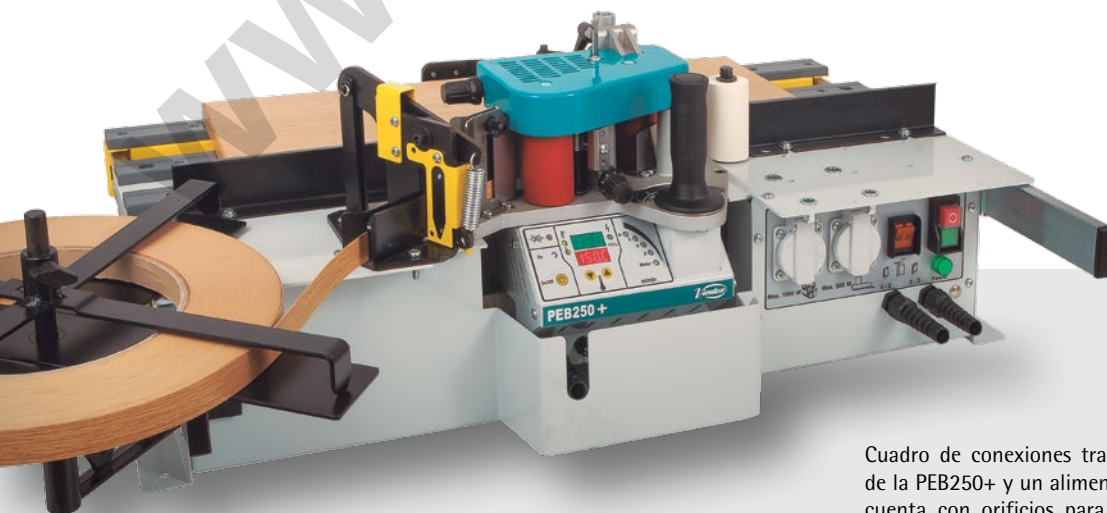

Video



Cuadro de conexiones trasero para la conexión de la PEB250+ y un alimentador auxiliar, la mesa cuenta con orificios para su fijación. (Modelos PEB250TRM y PEB250TA)

PEB250TA



Aplacadora de cantos de cola caliente con mesa estacionaria de similares características al modelo PEB250TRM.

Incluye corte trasero del canto automático y pedal para piezas redondas o con formas. No incluye perfilador motorizado (opcional), extensión guía mesa (opcional) y prensor de paneles (opcional).

PEB250TRC | PEB200TRC



Modelos de similares características al PEB250TA pero con cortador manual para el corte trasero del canto.

Modelo PEB200TRC sin regulación electrónica de la temperatura y la velocidad.

Equipo estándar
PEB250TA, PEB250TRM, PEB250TRC y PEB200TRC
Bolsa de cola termofusible de 250 gr.



Incorpora guía extensible con prensor para un óptimo apoyo de la pieza a aplacar.



Fácil encolado de paneles rectos curvos o con formas.



Corte trasero del canto automático. Incluye pedal para piezas redondas o con formas



Incluye un perfilador para el perfilado del sobrante en cantos de hasta 1 mm de espesor

EB58K | Mesa de trabajo transportable



Dimensiones mesa	840x350 mm
Alturas de la mesa en sus posiciones de trabajo	810, 734, 621 y 383 mm
Peso máximo soportado	100 Kg

Características técnicas

PEB250+, PEB200, PEB250TA, PEB250TRM, PEB250TRC y PEB200TRC

Potencia	830 W
Temperatura de la cola regulable ¹	120 - 200°C
Temperatura de la cola ²	170°C
Velocidad de avance regulable ¹	2, 4, 5 y 6 m/min
Velocidad de avance ²	3,6 m/min
Grosor del panel	10 - 62 mm

Espesor del canto	0,4 - 3 mm
Capacidad del depósito	230 cm ³
Peso aprox. PEB250 y PEB200	9 Kg
Peso aprox. PEB250TA, PEB250TRC y PEB200TRC	30 Kg

(¹) PEB250+, PEB250TA y PEB250TRC (²) PEB200 y PEB200TRC



Accesorios opcionales
PEB250TA, PEB250TRM, PEB250TRC y PEB200TRC

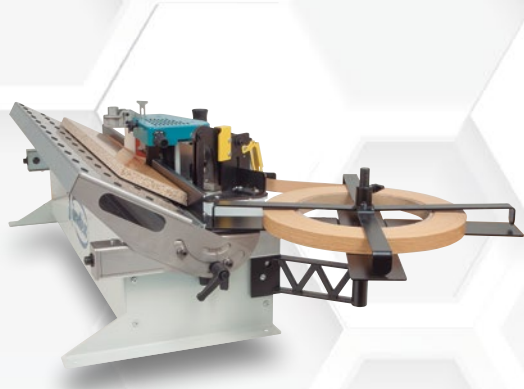

Mesa inclinable MI250. Diseñada para el encolado de paneles con inclinación de 15° a 50°.

- 5600510 Set de perfilado FR256N
- 2800000 Perfilador manual AU93
- 2100000 Retestador manual RC21E
- 2100600 Retestador manual RC221R (2 mm)
- 5245922 Retestador manual RC321S (3 mm)
- 6399082 Cantspray, antiadherente sin silicona.
- 8599694 Netspray, limpiador multiusos.
- 2599266 Bote cola termofusible 4 Kg.
- 5031110 Rascador de cantos
- 5846351 Mesa trabajo transportable EB58K

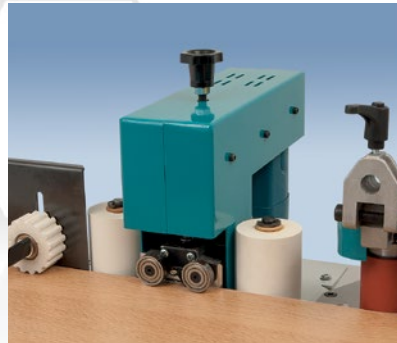

5046703 Perfilador AK97NW + prensos + rodillo (para MEB250, MEB250A)

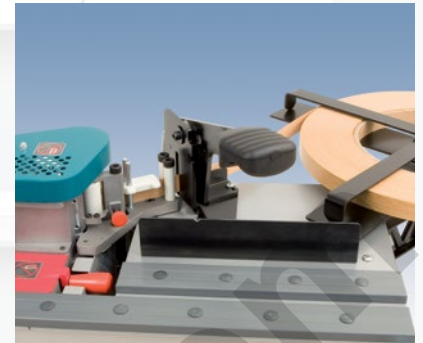

5046266 Cjto cortador + portarrollos RC50T (para MEB250, MEB100)



5046704 Extensión guía mesa (para MEB250, MEB250A)



5046705 Prensa paneles RP80+soporte (para MEB250A)

Cola termofusible

Especialmente formuladas para aplicadoras Virutex con depósito de cola.

Sólo la cola termofusible Virutex puede garantizar un aplacado óptimo y duradero, a la vez que permite un correcto funcionamiento de la máquina.



2599266 Bote de cola termofusible de 4 Kg para EB140, EB135, PEB250, PEB200, PEB250TRM, PEB250TA, PEB250TRC y PEB200TRC.
Temperatura de aplicación: 150-170° C
Largo tiempo de apertura, buena adherencia y buena resistencia al calor.

CantSpray



Cantspray es un antiadherente sin silicona para aplicadoras de cantos. Evita que restos de cola se adhieran a las cuchillas del perfilador, retestador, corte trasero u otras partes de la aplicadora. Mantiene éstas en un estado óptimo de trabajo. No contiene silicona en su composición, por lo que no engrasa ni mancha, tanto las partes de la máquina como las piezas a cantar. De esta forma evita, en estas últimas, problemas en tratamientos posteriores de pintado, lacado, barnizado u otros procesos.



SIN CFC

NetSpray



Netspray es un limpiador multiusos muy eficaz para limpiar restos de cola.

Disuelve la suciedad persistente, aceite, grasa, cera, alquitrán, goma, marcas de desgaste, así como residuos de silicona o cola. También es desengrasante.

Elimina residuos de etiquetas autoadhesivas y es muy eficaz en la limpieza previa a la colocación de adhesivos.

No irrita la piel y tiene un agradable aroma a cítrico.



SIN CFC



AG98F | Aplanadora de cantos manual

Para el aplacado de cantos pre-encolados de PVC, poliéster, melamina y chapa de madera. Permite el aplacado de piezas circulares o con formas. Su especial diseño de mordazas regulables permite realizar el trabajo con una gran precisión y estabilidad. Práctico sistema de corte del canto incorporado. Posibilidad de realizar el encolado al ras o con sobrante por cualquiera de las dos caras. Tiempo de preparación: menos de un minuto.

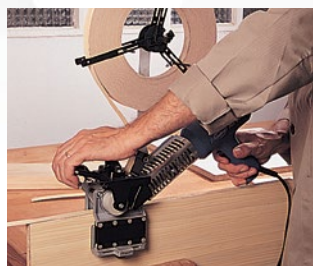

Gran precisión y estabilidad en el aplacado.

Accesorios opcionales

5246025 Rodillo inclinado a 4°, especialmente pensado para aplacar cantos sobre planos inclinados de puertas, etc...

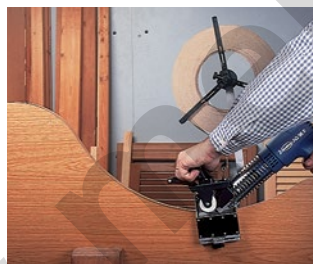

Aplacado de piezas circulares o con formas.

AG98E | Aplanadora de cantos manual

Para el aplacado de cantos pre-encolados de PVC, poliéster, melamina y chapa de madera. Permite los mismos tipos de aplacado que el modelo AG98F. Empleando la guía de aplacar solapes incluida en el equipo de la máquina, es posible aplacar las caras internas de los solapes de puertas y de los galces o rebajos de batientes.



Aplacado de la cara interior de una puerta con solape.

Accesorios opcionales

5246194 Rodillo inclinado a 4°, especialmente pensado para aplacar cantos sobre planos inclinados de puertas, etc...



Aplacado de la cara superior del solape.

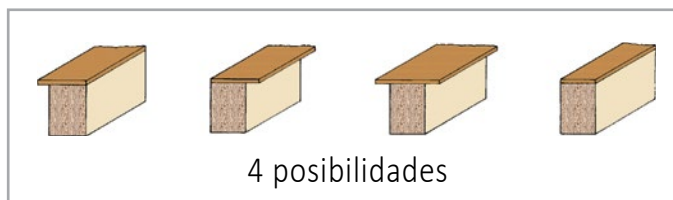
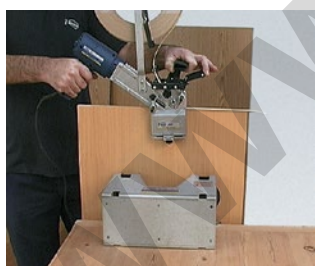

Modelos: AG98F, AG98E, AG98R

Características técnicas

Potencia	1.500 W
Ancho máximo a cantear (con espesor de 1 mm)	50 mm
Temperatura	I: 300°C II: 525°C
Caudal aprox.	400 l/min
Peso	2,7 kg



Características técnicas

Potencia	1.500 W
Anchura máximo rebajo a cantear	40,5 mm
Altura mínima solape a cantear	4,5 mm
Ancho máximo a cantear, con espesor de 1 mm	50 mm
Temperatura	I: 300°C II: 525°C
Caudal aprox.	400 l/min
Peso	2,7 kg





AG98R | Aplacadora de cantos manual

Para el aplacado de cantos pre-encolados de PVC, poliéster, melamina y chapa de madera.

Permite el aplacado de piezas circulares o con formas. Su especial diseño de mordazas regulables permite realizar el trabajo con una gran precisión y estabilidad. Práctico sistema de corte del canto incorporado. Posibilidad de realizar el encolado al ras o con sobrante por cualquiera de las dos caras. Tiempo de preparación: menos de un minuto. Dos sistemas de alimentación del canto:

Soporte para rollos de canto pre-encolado de hasta 1 mm de espesor y 50 mm de ancho.

Entrada manual de tiras pre-cortadas para aplacar cantos de hasta 3 mm de espesor y 25 mm de ancho. También incluye de origen un portarollos para el aplacado con rollos



Entrada manual de tiras precortadas para aplacar cantos de hasta 3 mm de espesor y 25 mm de ancho.



Gran precisión y estabilidad en el aplacado.

Accesorios opcionales

2800000 Perfilador manual AU93
2100000 Retestador manual RC21E
5600300 Fresadora de cantos FR156N
2100600 Retestador manual RC221R
5246025 Rodillo inclinado a 4°, especialmente pensado para aplacar cantos sobre planos inclinados de puertas, etc...

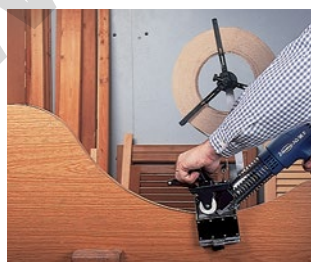

Aplacado de piezas circulares o con formas.

PD52X | Pistola decapadora

Pistola decapadora de aire caliente con control electrónico de la temperatura, el cual permite seleccionar dos temperaturas diferentes según las necesidades del trabajo a realizar. Ideal para decapar pintura y dejar la superficie limpia. También permite moldear láminas o tuberías de P.V.C, deshelar tuberías de agua, soldar (soldadura blanda) o sellar uniones de cables eléctricos.

La pistola calefactora PD52X se adapta a la mayoría de boquillas estándar del mercado.



Equipo estándar
Boquilla

Características técnicas

Potencia	1.500 W
Ancho máximo a cantear (con espesor de 1 mm)	50 mm
Ancho máximo a cantear (con espesor de 3 mm)	25 mm (tira pre-cortada)
Temperatura	I: 300°C II: 525°C
Caudal aprox.	400 l/min
Peso	2,8 kg



Características técnicas

Potencia	1.500 W
Temperatura	I: 300°C II: 525°C
Caudal aprox.	400 l/min
Peso	0,75 kg



Video



Video



AU93 | Perfilador-Rascador

Perfilador de cantos doble. Permite el perfilado simultáneo, por ambas caras del tablero, limpiamente, y sin necesidad de ningún retoque posterior, dejando el trabajo completamente terminado y de una sola pasada. Capacidad de perfilado para cantos de anchuras hasta 40 mm. Se transforma fácilmente en dos perfiladores independientes para mayores anchuras. Equipado con cuchillas dobles de gran calidad, larga duración y fácil cambio una vez agotadas.

RP28 | Perfilador-Rascador

Perfila el canto sobrante del panel y proporciona un acabado profesional cuando quedan restos de cola o rebabas. Puede perfilar y recortar cantos rectos o con radio de hasta 1,5 mm de espesor. Fabricado en acero tratado de alta dureza. Posee un filo de corte de gran durabilidad. Con guía para un perfilado eficaz y estable desde el inicio. Con cuchilla recambiable (ref. 2831022).

Rascador

Para eliminar el exceso de cola y obtener un acabado perfecto. (ref. 5031110)

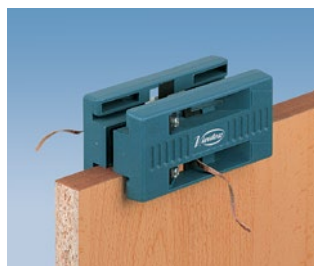

Perfilado simultáneo por ambas caras.

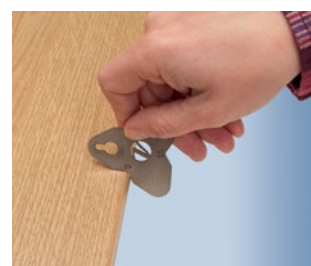

Recambio cuchillas

2850083 Juego 6 cuchillas para AU93



Características técnicas

Anchura máxima del canto	ilimitada
Anchura máxima del canto para perfilado simultáneo	40 mm
Grosor máximo del canto	0,6 mm



RC21E | Retestador

Corta el canto sobrante por ambos extremos del panel. Proporciona un corte limpio y preciso por lo que se evita la posibilidad de dañar la pieza canteada. Corta cantos de hasta 54 mm de ancho. Equipado con cuchillas intercambiables de doble uso. Para el retestado de cantos de PVC, melamina, poliéster, chapa madera, etc... hasta 0,6 mm de espesor.



Corte limpio y preciso.

RC221R | Retestador (2 mm)

Corta el canto sobrante por ambos extremos del panel. Proporciona un corte limpio y preciso por lo que se evita la posibilidad de dañar la pieza canteada. Corta cantos de hasta 45 mm de ancho y 2 mm de espesor. Para el retestado de cantos de PVC, melamina, poliéster, chapa de madera, etc... Equipado con cuchilla afilable y sistema de regulación de la posición de retestado. Diseño ergonómico.



Corte limpio y preciso.

Recambio cuchillas
2131101 Cuchilla RC221R

Recambio cuchillas
2150112 Juego 2 cuchillas para RC21E

1. Retestado del canto en un lado
2. Retestado del canto con alguno o todos los lados aplacados
3. Perfilado de la esquina con la Fresadora FR156N

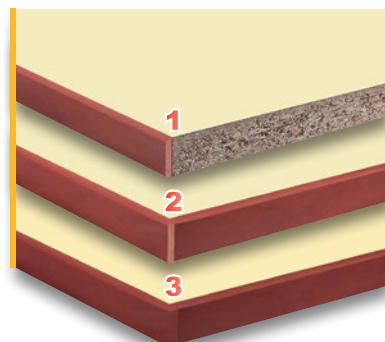

Características técnicas

Anchura máxima del canto	54 mm
Grosor máximo del canto	0,6 mm

Características técnicas

Anchura máxima del canto	45 mm
Espesor máximo del canto (cantos de hasta 45 mm de ancho)	1,5 mm
Espesor máximo del canto (cantos de hasta 35 mm de ancho)	2 mm



doble

RC321S | Retestador manual para cantos de 3 mm

Corta el canto sobrante por ambos extremos en paneles rectos y también el canto sobrante en paneles circulares. Proporciona un corte limpio, preciso y sin posibilidad de dañar la pieza canteada. Corta cantos de hasta 55 mm de ancho y 1 mm de espesor o de 25 mm de ancho y 3 mm de espesor. Su sistema de corte con dos cuchillas garantiza un corte perfecto con poco esfuerzo incluso en cantos gruesos. Permite el corte preciso hasta ángulos de 60°. Para el retestado de cantos de PVC, melamina, poliéster, chapa de madera, etc...

Equipado con cuchillas afilables de calidad profesional.

Recambio cuchillas

5231097 Cuchilla móvil

5231099 Cuchilla fija



Retestado del sobrante de ambos extremos en paneles rectos.



Retestado del sobrante en paneles circulares.



Sistema de corte con dos cuchillas.



RC421 | Retestador manual para cantos

Para el retestado de cantos de hasta 3 mm. Ergonómico y ligero.

Proporciona un corte limpio, preciso y sin posibilidad de dañar la pieza canteada.

Corta el canto sobrante por ambos extremos del panel sin necesidad de invertir la posición del tablero, gracias a los dos pomos de sujeción que incorpora.

Además del corte en ángulo recto, también permite obtener un corte limpio en ángulos abiertos hasta 120° y ángulos cerrados hasta 45°. Para el retestado de cantos de PVC, melamina, poliéster, chapa de madera, etc...

Equipado con cuchillas afilables de calidad profesional.



Corte sin esfuerzo de manera precisa y estable gracias a la palanca de corte y sus dos pomos de sujeción.



Sistema de corte con dos cuchillas. Equipado con cuchillas afilables de calidad profesional.

Características técnicas

Capacidad de corte máxima con canto de hasta 1 mm	55 mm
Capacidad de corte máxima con canto de 2 mm	45 mm
Capacidad de corte máxima con canto de 3 mm	25 mm

Características técnicas

Capacidad de corte máxima	55 mm
---------------------------	-------

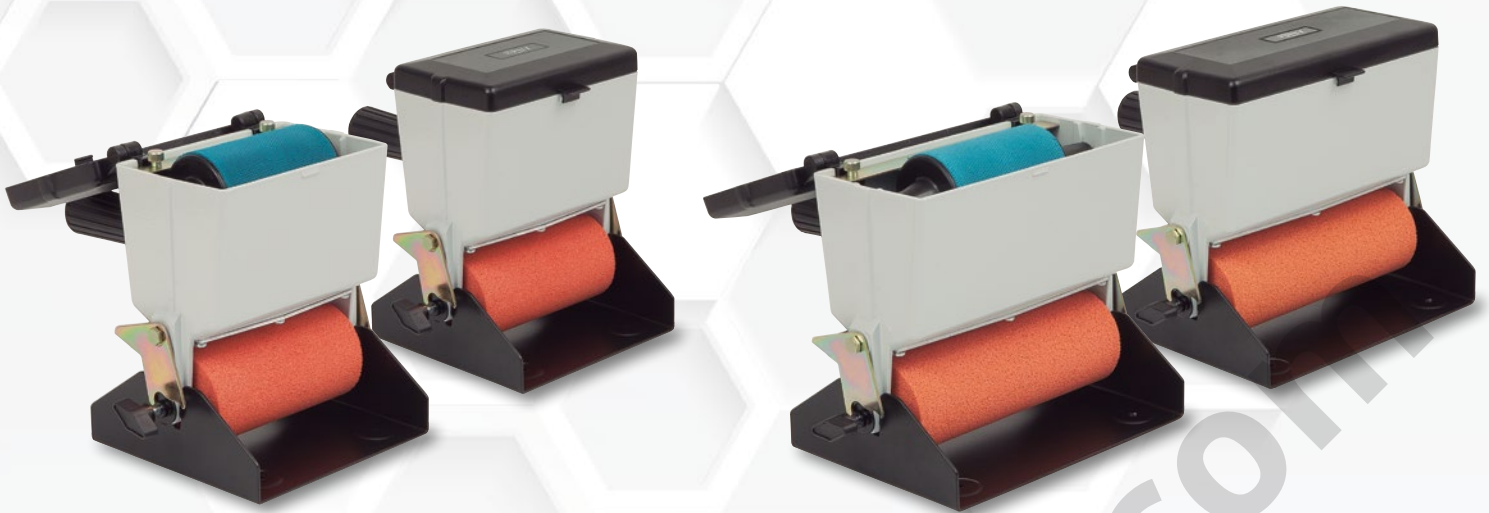

EM25D/EM26D | Encoladora manual

Una gama de encoladoras manuales para el encolado de grandes superficies con colas vinílicas (blancas) o sintéticas. Dotadas de un dispositivo de cierre del paso de cola accionado por gatillo. Disponen también de un soporte donde dejarlas cuando no se usen, consiguiendo por tanto, una mayor limpieza tanto en el área de trabajo como de la misma máquina. Anchura del rodillo encolador: 122 mm.

El modelo EM25D va provisto además de un rodillo superior auxiliar que permite encolar listones limpiamente.



Encolado con colas vinílicas (blancas).



Encolado con el rodillo superior.

EM125T/EM126T | Encoladora manual

Una gama de encoladoras manuales para el encolado de grandes superficies con colas vinílicas (blancas) o sintéticas. Dotadas de un dispositivo de cierre del paso de cola accionado por gatillo. Disponen también de un soporte donde dejarlas cuando no se usen, consiguiendo por tanto, una mayor limpieza tanto en el área de trabajo como de la misma máquina. Anchura del rodillo encolador: 180 mm.

El modelo EM125T va provisto además de un rodillo superior auxiliar que permite encolar listones limpiamente.



Encolado con colas vinílicas (blancas).



Encolado con el rodillo superior.

Ambos modelos están dotados de un dispositivo de cierre del paso de cola accionado por gatillo.

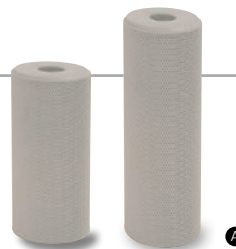
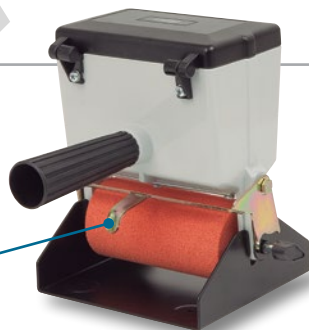

Rodillo esponjoso: Para colas blancas y emulsiones acuosas. Cantidad de aplicación de cola: MEDIA

Rodillo poliuretano: Para colas de resina sintética, colas blancas y emulsiones solubles en agua. Cantidad de aplicación de cola: POCA ^A

Accesorios opcionales

Modelo	EM25D / EM26D	EM125T / EM126T
Rodillo esponjoso	2504005* - 122 mm	2504279* - 180 mm
Rodillo de poliuretano	2504065 - 122 mm	2504280* - 180 mm

* Incluido en el equipo

Características técnicas

Anchura rodillo inferior	EM25D-EM26D/EM125T-EM126T	122 mm/180 mm
Anchura rodillo superior		92 mm
Capacidad depósito	EM25D-EM26D/EM125T-EM126T	1 kg/1,4 kg



SEM1 | Set encolador manual

Contenido:
Botella de plástico de 250 ml
Dispensadores para pastillas y
clavijas de ensamblaje
Rodillo encolador de 60 mm
Pincel de encolar
Tapones para cada elemento



L100/L160 | Presnor encolados

Diseñados para consolidar superficies encoladas. Permiten una presión homogénea sobre el adhesivo, evitando la formación de bolsas de aire. Disponible en dos modelos, con rodillo de 100 y 160 mm de ancho.



Ref. 2546439 con rodillo de
100 mm de ancho
Ref. 2546440 con rodillo de
160 mm de ancho

Fácil y eficaz uso.

www.men...com

ADN
PROFESIONAL



2022|2023

www.mahgual.com

