

BUZONES DE COMUNIDAD 2022



Pictogramas

SISTEMA DE APERTURA DEL BUZÓN

APERTURA
LATERALAPERTURA
HACIA ABAJOAPERTURA
HACIA ARRIBA

CAPACIDAD DEL BUZÓN

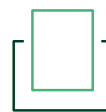



INDICA EL **TAMAÑO MÁXIMO**
DE DOCUMENTO QUE ADMITE
EL BUZÓN

NORMA EUROPEA

EL BUZÓN CUMPLE CON LA
NORMA EUROPEA EN-13724

RESISTENCIA A LA CORROSIÓN

La Norma UNE-EN13724 se apoya en la Norma UNE-EN1670 de Herrajes para la edificación para establecer unos grados de resistencia a la corrosión. Esta norma clasifica la resistencia a la corrosión en 4 grados que varían desde una exposición suave en ambientes interiores habitualmente secos hasta una exposición muy severa en ambientes muy contaminados. Arregui ha realizado los ensayos según dice la Norma y ha indicado en cada referencia de buzones de exterior su grado de resistencia a la corrosión:

CLASIFICACIÓN	RESISTENCIA	ACONSEJADO EN:
Grado 1 	Baja resistencia	Ambientes normalmente secos.
Grado 2 	Moderada resistencia	Ambientes que a veces son húmedos (la mayoría de zonas rurales o urbanas).
Grado 3 	Alta resistencia	Ambientes frecuentemente húmedos y/o sujetos a una ligera contaminación.
Grado 4 	Muy alta resistencia	Ambientes en situaciones de mucha contaminación tales como las sometidas a una combinación de contaminación industrial y marina.



SOCIOS DE

ASOCIACIÓN DE
FABRICANTES DE
BRICOLAJE Y FERRETERÍACLUSTER DEL EQUIPAMIENTO,
MADERA Y DISEÑO
DEL PAÍS VASCO

Normativa aplicable a los buzones de correo



Los BUZONES ARREGUI ante la NORMA UNE EN 13724

Arregui dispone de una completa gama de buzones de correo que se sirven conforme a la norma UNE EN 13724, y que se han documentado en este catálogo con el símbolo EN 13724 

Resumen de la NORMA UNE EN 13724

En Julio de 1998, se publicó en España la Ley 24/1998 del Servicio Postal, la cual se desarrolló posteriormente en un Reglamento, publicado en Diciembre de 1999 en el Real Decreto 1829/1999, de gran importancia, porque:

1. Deroga toda la normativa postal existente desde el año 1964, incluida aquella que afectaba a las medidas de los buzones.
2. Establece que los buzones deberán tener las características que se establezcan en el sector postal, de acuerdo al espíritu de la Directiva 97/67/CE (art. 34.1).
3. Obliga a la colocación de 1 buzón extra para devoluciones (el buzón del cartero) en todas las viviendas de propiedad horizontal (pisos) (art. 34.2).
4. Los buzones deberán estar numerados, a partir del segundo buzón (siendo el primero para Cartero), debiendo situarse correlativamente a contar de izquierda a derecha y de arriba abajo, ordenados por pisos y puertas.

En Noviembre de 2002, se aprueba en el CEN (Comité Europeo de Normalización) la norma sobre buzones EN 13724, publicada posteriormente en 2003 en todos los países europeos, derogando todas las normativas existentes hasta ese momento.

En España, Aenor publicó esta norma con la referencia UNE-EN 13724, el 30 de Mayo de 2003. Su aparición en el BOE nº 205 tuvo lugar el 27 de Agosto de 2003. Diez años más tarde, el 20 de Noviembre de 2013, AENOR publicó una revisión de la norma, con pequeños cambios.

La norma se convierte así en el único referente en buzones de correo.

No existe en la actualidad una norma aplicable a buzones de paquetería.

Medidas de los buzones

La norma no marca unas medidas de buzón, sino unos parámetros para calcularlas:

- En el buzón debe tener cabida el sobre llamado C-4, de medidas 324 x 229 mm. Llenando ese sobre de hojas A-4 con un espesor de 24 mm, debe ser posible introducirlo en el buzón y retirarlo sin dañarlo.
- Debe ser posible alojar en el buzón correspondencia que sume 40 mm de grosor, quedando ésta a, al menos, 5 mm de distancia del extremo de la rampa de seguridad. Estos parámetros ayudan a determinar la altura mínima que debe tener el buzón.
- La boca (o abertura) del buzón debe tener una altura de 30 a 45 mm y una anchura de:
 - 325 a 400 mm, si es un buzón revistero en anchura.
 - 230 a 280 mm, si es un buzón revistero en profundidad.

Requisitos de los buzones

- **Confidencialidad:** el buzón no debe tener ventana para visión al interior.
- **Resistencia a la corrosión:** los buzones de exterior, los buzones de doble acceso y los bocacartas (es decir, todos los buzones menos los de interior) deben someterse a un ensayo de niebla salina y soportarlo al menos durante 96 horas.
- **Resistencia a la penetración de agua:** los buzones de exterior, los buzones de doble acceso y los bocacartas (es decir, todos los buzones menos los de interior) deben superar una prueba de lluvia en la que, durante 10 minutos, se exponen los buzones a un flujo de agua de 16 litros, y el volumen de agua penetrada no debe superar 1 cm cúbico.
- **Seguridad contra el robo:** son varios los requisitos que se exigen en esta materia:
 1. Rampa de seguridad: la boca del buzón debe incorporar un plano inclinado, de al menos 15 mm de fondo, que dificulte la entrada de la mano por la boca. Estará inclinada hacia arriba en los buzones horizontales, y hacia abajo en los verticales.
 2. Resistencia a tirones externos: la puerta del buzón debe poder soportar un tirón de una fuerza de 150 N para alcanzar el Grado 1 de seguridad o de 220 N para alcanzar el Grado 2 de seguridad.
 3. Cerradura: la cerradura debe tener al menos 200 combinaciones reales distintas para alcanzar el Grado 1 de seguridad y al menos 500 para alcanzar el Grado 2.
 4. En el caso de los bocacartas, una vez instalados, no debe ser posible quitar las fijaciones (tirafondos, tornillos o similar) desde el exterior.

Colocación de los buzones

- En el caso de los buzones individuales (por ej. buzones de exterior, bocacartas...), la línea central de la abertura (boca) debe estar a una altura entre 70 y 170 cm medida desde el nivel del suelo, por el lado por el que se entrega la correspondencia.
- Si se trata de agrupaciones de buzones, las líneas de las bocas deben estar entre 60 y 180 cm del suelo.
- Un bocacartas no se debe fijar a menos de 40 cm de la cerradura de la puerta, a no ser que exista una cerradura auxiliar más lejos, o que la puerta pueda cerrarse desde dentro con una llave extraíble.
- Si la distancia entre un bocacartas y el nivel de depósito de la correspondencia es mayor a 68 cm, la altura de la boca del bocacartas puede llegar a 40 mm y no necesita rampa de seguridad.

Guía para la elección de tu buzón de correo

Paso 1 | Elige el formato de buzón

- **BUZONES DE CORREO HORIZONTALES** (pág. 16 a 35):
Su fondo varía entre 25 y 38 cms. Permite agrupar un gran nº de buzones ocupando poca superficie de pared.
- **BUZONES DE CORREO VERTICALES** (pág. 36 a 49):
Su fondo varía entre 9 y 12 cms. Este formato es adecuado para portales con un número reducido de vecinos ya que requieren de mayor espacio. Existe también una gama especial (pag. 42 a 45) que ocupando poco espacio permite agrupar numerosos buzones.

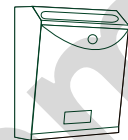
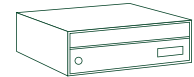

Paso 2 | ¿Dónde vas a instalarlos?

Elige el buzón que disponga de las características adecuadas en función de dónde decidas instalarlos:

- **BUZONES PARA EXTERIOR E INTERIOR** (pág. 16 a 27 / 36 a 41):
Disponen de tapa de boca frontal que resguarda el interior del buzón por lo que pueden ser colocados tanto en el interior como en el exterior de las viviendas. Fabricados en materiales resistentes a la corrosión: aluminio, acero inoxidable y acero galvanizado.
Arregui recomienda la colocación de las agrupaciones de buzones en lugares cubiertos y al resguardo de la lluvia. Para entornos costeros o industriales, o zonas de alta humedad, Arregui recomienda la instalación de buzones fabricados enteramente en aluminio debido a su elevada resistencia anticorrosiva.
- **BUZONES PARA INTERIOR** (pág. 28 a 35 / 42 a 49):
No protegen de la penetración del agua, por lo que son adecuados solo para interiores.
- **BCP** (pág. 50 a 53):
Las viviendas aisladas o entornos diseminados, entornos de gran desarrollo de construcción y mínima densidad de población, urbanizaciones, mercados, etc., están obligados a instalar Buzones Concentrados Pluridomiciliarios para poder seguir recibiendo la correspondencia. Fabricados con materiales resistentes a la corrosión.
- **BUZONES DE DOBLE ACCESO** (pág. 54 a 59):
Disponen de tapa de boca frontal y puerta por el lado opuesto. Permiten depositar la correspondencia desde el exterior del edificio y recogerlo desde el interior, evitando la entrada de personas ajenas a la comunidad.



Paso 3 | Elige el modo de instalación y los complementos adecuados

En función del modo de instalación que selecciones para los buzones elige el complemento más adecuado.

- **SI LOS BUZONES VAN EMPOTRADOS:**
El complemento adecuado es un TAPAJUNTAS.



- **SI LOS BUZONES SON AUTOPORTANTES:**
Los complementos adecuados son ENVOLVENTES, SOPORTES y MESAS.



- **SI LOS BUZONES VAN FIJADOS A PARED:**
El complemento adecuado es un ENVOLVENTE.



- **SI LOS BUZONES VAN INSTALADOS EN EXTERIORES:**
Los complementos adecuados son ENVOLVENTE + SOPORTES + TEJADO.

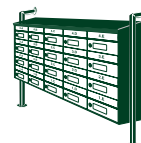





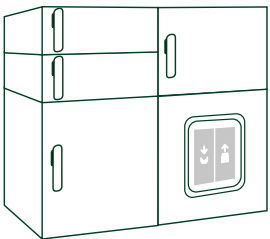
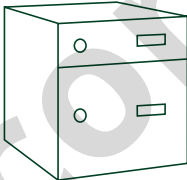
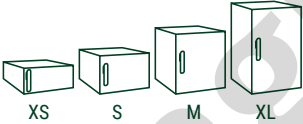
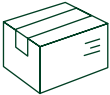
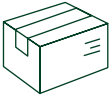

Paso 4 | Elige los colores que desees

Todos los modelos de buzones se ofrecen en diversos acabados. Arregui dispone de una extensa carta de colores disponible para los buzones metálicos. Elige el color o colores que mejor se adapten a la decoración del portal o entorno en el que instalarás los buzones.

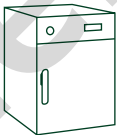
Guía para la elección de tu buzón de paquetería

Los buzones de paquetería son la solución perfecta para la entrega de las compras online.

	<p>UNIVERS DISPLAY</p> 	<p>UNIVERS EASY</p> 
<p>Tipo de uso</p>	<p>Compartido 1 buzón = varios usuarios</p>	<p>Privativo 1 buzón = 1 usuario</p>
<p>Para recibir...</p>	<p>Para paquetes XS, S, M, XL</p> 	
<p>• Paquetes</p>	<p>✓ </p>	<p>Para paquetes S (máx. 27,5 x 21,8 x 37,5 cm).</p> <p>✓ </p>
<p>• Cartas</p>	<p>✓ </p> <p>En combinación con buzones de correo UNIVERS</p> 	<p>✓ </p> <p>Para correo tamaño DIN-A4</p>
<p>Sistema de apertura</p>	<p>Mediante código en pantalla táctil</p> 	<p>Llave </p>

Índice

Buzones de paquetería

UNIVERS
DISPLAY

Pag. 10

UNIVERS
EASY

Pag. 12



Buzones de correo

BUZONES HORIZONTALES

BIGEN

Pag. 16



UNIVERS

Pag. 18



HABITAT

Pag. 20



MILENIO

Pag. 22

EN BATERÍAS



INFINITY

Pag. 24

EN BATERÍAS



TECNUM

Pag. 26



FRONT

Pag. 28

EN BATERÍAS

FUTURE
ANTIVANDÁLICO

Pag. 30



ADAPTA

Pag. 32

EN BATERÍAS

NUEVO FONDO

MIRA
FLAT

Pag. 34



BUZONES VERTICALES

HABITAT

Pag. 36



MILENIO

Pag. 38



INFINITY

Pag. 40



LIBRO

Pag. 42

EN BATERÍAS



FRONT

Pag. 44

EN BATERÍAS



FUTURE

Pag. 46



MIRA

Pag. 48



Índice

BUZONES PLURIDOMICILIARIOS

BCP DE APERTURA CENTRALIZADA



Pag. 50

AGRO



Pag. 52

URBIS



Pag. 53

BUZONES DE DOBLE ACCESO

UNIK

Pag. 54



EVOLUTION DOBLE

Pag. 56



HABITAT DOBLE

Pag. 57



MILENIO DOBLE EXTENSIBLE

Pag. 58



TECNUM DOBLE

Pag. 59



Complementos

UNIÓN DE BUZONES

Pag. 63



COLORES

Pag. 63



GRABACIÓN

Pag. 64



TAPAJUNTAS

Pag. 65

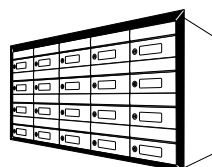

ENVOLVENTES

Pag. 66



SOPORTES

Pag. 68



ZÓCALO

Pag. 70

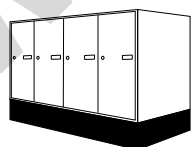

MESA FLAT

Pag. 71

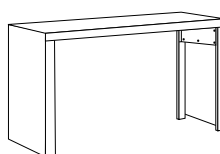

BANDEJAS

Pag. 72

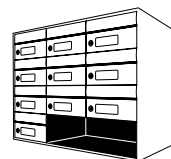

PANEL DE ANUNCIOS

Pag. 73



TEJADO

Pag. 73



Índice

Zonas Comunes

SEÑALIZACIÓN

PLACAS DE INOXIDABLE Pag. 74



PLACAS DE ALUMINIO Pag. 75



PLACAS DE METACRILATO Pag. 75



NÚMEROS Y LETRAS DE ACERO INOXIDABLE Pag. 76



NÚMEROS Y LETRAS DE ALUMINIO Pag. 77



NÚMEROS Y LETRAS ALUMINIO SANDWICH Pag. 78



NEW

VARIOS

ESPEJOS SEGURIDAD Pag. 79



PANELES DE ANUNCIOS Pag. 80



CESTAS PUBLICIDAD Pag. 81



PAPELERAS MURALES Pag. 82



CENICERO GEO Pag. 82



Repuestos

SET DE CERRADURAS Pag. 84



TARJETEROS DE PLÁSTICO Pag. 84



REPUESTOS CERRADURAS Pag. 85



Tablas de medidas

Pag. 86

Buzones de paquetería



Buzones de Paquetería | Para viviendas, oficinas y colectividades

UNIVERS DISPLAY

Los buzones UNIVERS DISPLAY son la solución más versátil para recibir los paquetes de forma segura.

Se pueden combinar en una misma agrupación con los buzones de correo UNIVERS.

NEW

- Buzón de paquetería inteligente para compartir entre varios usuarios.



Ventajas:

- **Permite la entrega universal.**
Utiliza un sistema abierto que permite al repartidor elegir el destinatario de la lista que se le presenta. El destinatario utiliza su código personal para la recogida.
- **Elimina la barrera digital.**
Es fácil de usar para todos, porque **no es necesario el uso de teléfonos móviles ni el registro previo en una web.**
- **Sostenible.**
Su consumo energético es muy bajo y no utiliza recursos en internet. Al evitar las entregas fallidas contribuye a la reducción de la huella de carbono.
- **Favorece la economía circular.**
Los buzones son compartidos por los destinatarios y utilizados por todos los repartidores, incluido el comercio local. Las necesidades de mantenimiento son mínimas, pero ante cualquier incidencia eventual dispone de un protocolo para el servicio técnico.
- **Es accesible para personas con movilidad reducida.**
Cada destinatario elige si prefiere la entrega solo en buzones que estén por debajo de 1,4 m.
- **Protege la privacidad.**
Cada destinatario elige si mostrar su nombre, o solo su piso y puerta.
- **Es de libre uso.**
Cada destinatario elige si acepta que le realicen entregas en los buzones, o prefiere la entrega en mano.
- **Es inteligente.**
El Administrador puede solucionar problemas prácticos, como que un paquete lleve demasiado tiempo sin recogerse, o las altas y bajas de usuarios.
- **Combinable con buzones de correo Univers.**
Los buzones de paquetería Univers Display pueden combinarse en una misma agrupación con buzones de correo modelo Univers, para solucionar la entrega de paquetes y correo en una misma agrupación.



COLOR

- Blanco
- Plata
- Negro texturado
- Antracita

DATOS TÉCNICOS

Colocación	En interiores o exteriores cubiertos (en exteriores cubiertos, solo en color blanco o plata para evitar sobrecalentamiento del sistema)
Material	Acero galvanizado
Alimentación	Conexión a red eléctrica 220/240V
Humedad máx.	90%

PANTALLA PARA EXTERIOR

PANTALLA PARA INTERIOR

	PANTALLA PARA EXTERIOR	PANTALLA PARA INTERIOR
Ref.	U4100-E	U4100
Luminosidad	800 lúmenes	300 lúmenes
Temperatura máx.	-20°C a 70°C	-10°C a 60°C
Lámina de filtro UV (ultravioleta)	Sí	-
Sensor de temperatura interior / sistema de ventilación	Sí	-

Buzones de Paquetería | Para viviendas, oficinas y colectividades



Agrupación de buzones de paquetería UNVERS DISPLAY para instalación a pared

Agrupación de buzones de paquetería UNVERS DISPLAY y buzones de correo UNVERS para instalación a suelo, sobre zócalo

UNVERS DISPLAY Buzones de paquetería

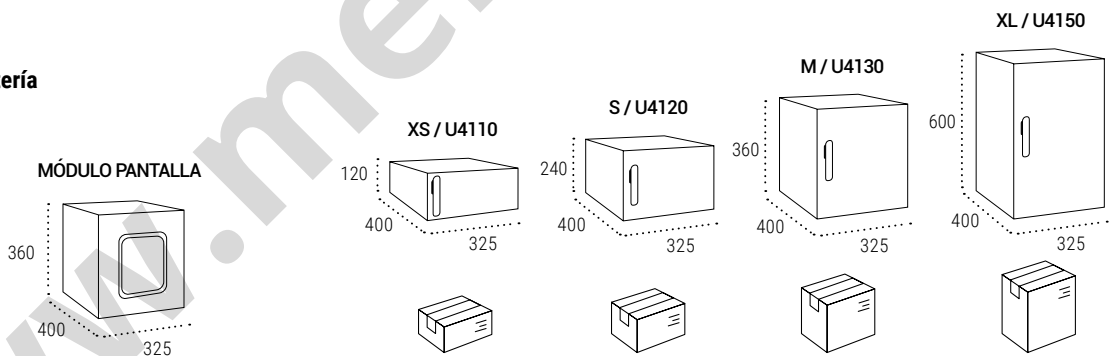

Medidas en mm.	Para interior: U4100	Para exterior: U4100-E	Tamaño máx.paquete: 275x98x375	Tamaño máx.paquete: 275x218x375	Tamaño máx.paquete: 275x338x375	Tamaño máx.paquete: 275x578x375
Cuerpo y frente BLANCO	U4101	U4101-E	U4111	U4121	U4131	U4151
Cuerpo y frente PLATA	U4102	U4102-E	U4112	U4122	U4132	U4152
Cuerpo y frente NEGRO	U4104	U4104-E	U4114	U4124	U4134	U4154
Cuerpo y frente ANTRACITA	U4106	U4106-E	U4116	U4126	U4136	U4156
Cuerpo NEGRO y frente INOX	U4105	U4105-E	U4115	U4125	U4135	U4155
Cuerpo y frente COLOR A ELEGIR (pág. 63)	U4109	U4109-E	U4119	U4129	U4139	U4159

COMPLEMENTE SU BUZÓN CON...

GRABACIÓN DE BUZONES pág. 64	GRABACIÓN DE AGRUPACIÓN pág. 64	ENVOLVENTES pág. 66	SOPORTES pág. 70	MESA pág. 71	TAPAJUNTAS pág. 65	ZÓCALO pág. 70
---------------------------------	------------------------------------	------------------------	---------------------	-----------------	-----------------------	-------------------

Buzones de Paquetería y Correo | Para viviendas, oficinas y colectividades

UNIVERS EASY

PAQUETERÍA + CORREO

La solución más sencilla.

Cada vecino dispone de un buzón de correo y un buzón de paquetería propio.

Ideal para comunidades pequeñas.



USO PRIVADO:
1 BUZÓN POR USUARIO



- **Uso privado:**
1 buzón por usuario
- Sistema de apertura mediante llave

Modo de uso:



Mientras el buzón permanece vacío, la cerradura debe estar en modo abierto.

Una vez que el repartidor deposita un paquete y gira el pomo para cerrar, el buzón solo puede abrirse mediante llave.

CARACTERÍSTICAS DEL BUZÓN DE PAQUETERÍA



Antivandálico:
Acero galvanizado de alto espesor

3 puntos de cierre



COLOR

- Blanco
- Plata
- Negro texturado
- Antracita
- Puerta inoxidable satinado

Buzones de Paquetería y Correo | Para viviendas, oficinas y colectividades



S + buzón correo / U2122

Tamaño máximo del paquete:
275 x 218 x 375 mm

PLATA

UNIVERS EASY

Buzones de paquetería y correo

S + buzón correo / U2120

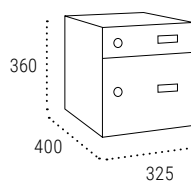

Medidas en mm.

Cuerpo y frente BLANCO	U2121
Cuerpo y frente PLATA	U2122
Cuerpo y frente NEGRO	U2124
Cuerpo y frente ANTRACITA	U2126
Cuerpo NEGRO y frente INOXIDABLE SATINADO	U2125
Cuerpo y frente COLOR A ELEGIR (pág. 63)	U2129

COMPLEMENTE SU BUZÓN CON...

GRABACIÓN DE BUZONES
pág. 64

GRABACIÓN DE AGRUPACIÓN
pág. 64

ENVOLVENTES
pág. 66

SOPORTES
pág. 70

MESA
pág. 71

TAPAJUNTAS
pág. 65

TEJADO
pág. 73



Buzones de correo



Buzones de Correo | Buzones horizontales para exterior e interior

UNIVERS BIGEN

Buzón de correo **de gran tamaño**, idóneo para espacios en los que no se pueden colocar buzones de paquetería, ya que permite depositar pequeños paquetes flexibles.



BUZÓN DE TAMAÑO Y BOCA EXTRA GRANDES

PARA SOBRES GRANDES Y PAQUETES FLEXIBLES



MEDIDAS

300x150x400 mm.

REPUESTOS

Cerradura: CER05A12CR

Tarjetero: TJO0037

CARACTERÍSTICAS

- Buzón de tamaño y boca extragrandes
- Para sobres grandes y paquetes flexibles
- Recomendado para comunidades con poco espacio para buzones de paquetería.
- **Ideal para exteriores:** cuerpo y puerta de acero galvanizado

COLOR

- Blanco
- Plata
- Negro texturado
- Antracita
- Puerta inoxidable satinado



Antivandálico: Acero galvanizado de alto espesor.

Gracias a su diseño, no se puede violentar la puerta desde la boca del buzón.



Boca extra grande (256 x 40 mm.)

Rampa antipesca extra larga, para evitar sustraer la correspondencia desde el exterior.

Cerradura EUROLOCK de 1.000 combinaciones, grado 2 (máximo) de seguridad según EN-13724.

Buzones de Correo | Buzones horizontales para exterior e interior



Disponible en **BATERÍAS** de 2, 3, 4 y 5 buzones

- » Mejora la alineación de los buzones.
- » Facilita su montaje.
- » Fácil extracción de la correspondencia gracias a la base lisa y sin marco del buzón.

UNIVERS BIGEN
Boca: 256x40

Medidas en mm.

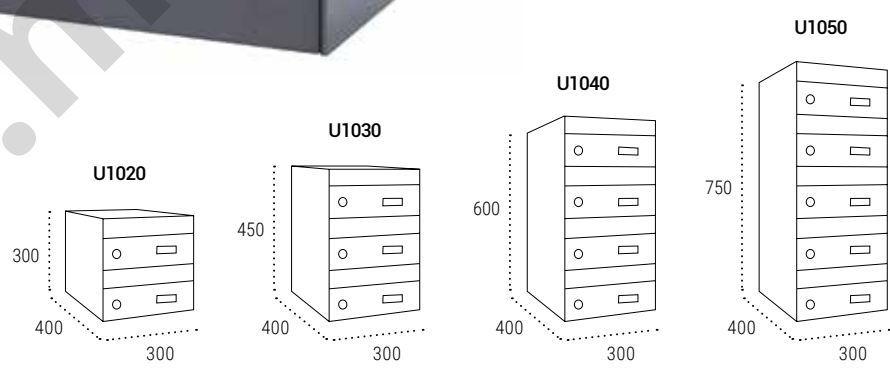

Cuerpo y frente BLANCO	U1021	U1031	U1041	U1051
Cuerpo y frente PLATA	U1022	U1032	U1042	U1052
Cuerpo y frente NEGRO	U1024	U1034	U1044	U1054
Cuerpo y frente ANTRACITA	U1026	U1036	U1046	U1056
Cuerpo NEGRO y frente INOXIDABLE SATINADO	U1025	U1035	U1045	U1055
Cuerpo y frente COLOR A ELEGIR (pág. 63)	U1029	U1039	U1049	U1059

COMPLEMENTE SU BUZÓN CON...

GRABACIÓN DE BUZONES pág. 64	GRABACIÓN DE AGRUPACIÓN pág. 64	ENVOLVENTES pág. 66	SOPORTES pág. 70	MESA pág. 71	TAPAJUNTAS pág. 65	TEJADO pág. 73
---------------------------------	------------------------------------	------------------------	---------------------	-----------------	-----------------------	-------------------

Buzones de Correo | Buzones horizontales para exterior e interior

UNIVERS



APERTURA
LATERAL



CAPACIDAD



RESISTENCIA ANTICORROSIVA



MEDIDAS

120x325x400 mm.

REPUESTOS

Cerradura: CER05A12CR.

Tarjetero: TJO0037

COLOR



Blanco

Plata

Negro
texturado

Antracita

Puerta inoxidable
satinado

CARACTERÍSTICAS

Antivandálico: Muy robusto, realizado en acero galvanizado de espesor reforzado. Gracias a su diseño, no se puede violentar la puerta desde la boca del buzón.



Cerradura EUROLOCK de 1.000 combinaciones, grado 2 (máximo) de seguridad según EN-13724.

Rampa extra larga para evitar que pueda sacarse el contenido desde el exterior.

- **Comodidad de uso:** la apertura lateral del buzón facilita la retirada de la correspondencia.

- **Ideal para exteriores:** cuerpo y puerta de acero galvanizado.

- **Combinable con buzones de paquetería Univers Display.**

Buzones de Correo | Buzones horizontales para exterior e interior



UNIVERS Buzones de correo

Disponible en
BATERÍAS de
2, 3, 4 y 5 buzones

- » Mejora la alineación de los buzones
- » Facilita su montaje.
- » Fácil extracción de la correspondencia gracias a la base lisa y sin marco del buzón.

Boca: 256x40

Medidas en mm.

BATERÍA 2 BUZONES
U3020

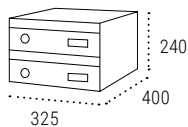

BATERÍA 3 BUZONES
U3030

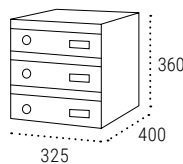

BATERÍA 4 BUZONES
U3040

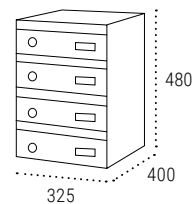

BATERÍA 5 BUZONES
U3050

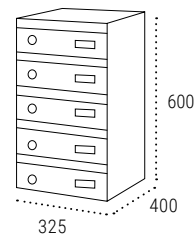

Cuerpo y frente BLANCO	U3021	U3031	U3041	U3051
Cuerpo y frente PLATA	U3022	U3032	U3042	U3052
Cuerpo y frente NEGRO	U3024	U3034	U3044	U3054
Cuerpo y frente ANTRACITA	U3026	U3036	U3046	U3056
Cuerpo NEGRO y frente INOXIDABLE SATINADO	U3025	U3035	U3045	U3055
Cuerpo y frente COLOR A ELEGIR (pág. 63)	U3029	U3039	U3049	U3059

COMPLEMENTE SU BUZÓN CON...

GRABACIÓN DE BUZONES
pág. 64

GRABACIÓN DE AGRUPACIÓN
pág. 64

ENVOLVENTES
pág. 66

SOPORTES
pág. 70

MESA
pág. 71

TAPAJUNTAS
pág. 65

ZÓCALO
pág. 70

Buzones de Correo | Buzones horizontales para exterior e interior

HABITAT

APERTURA
LATERALNorma
Europea
EN-13724

CAPACIDAD



A4

RESISTENCIA ANTICORROSIVA



ACERO INOXIDABLE



ACERO



MEDIDAS

H8100: 110x375x275 mm.
H8300: 110x260x380 mm.

REPUESTOS

Cerradura: CER05A10CR.

Tarjetero: TJO0029

COLOR



A elegir en pág. 63

CARACTERÍSTICAS

Frente de acero
galvanizado o
acero inoxidable

Cuerpo de acero
lacado o acero
inoxidable



Tapa de boca de aluminio
o acero inoxidable

Cerradura EUROLOCK de 1.000
combinaciones, grado 2 (máximo)
de seguridad según EN-13724.

Antivandálico:
puerta robusta de
1 mm. de espesor.

Rampa antipesca,
para evitar sustraer
la correspondencia
desde el exterior.

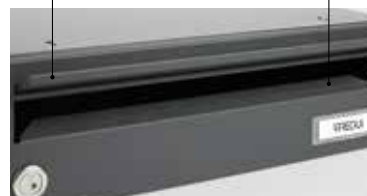

• **Comodidad de uso:**
la apertura lateral del
buzón facilita la retirada de
la correspondencia.

• **Versátil:**

» Con altura de 110
mm, permite realizar
agrupaciones de gran
número de buzones en
un espacio reducido.

Buzones de Correo | Buzones horizontales para exterior e interior



H8300

H8100

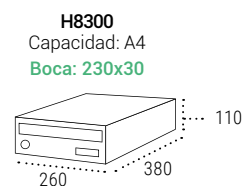
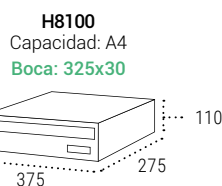

HABITAT

Medidas en mm.

Cuerpo negro y puerta de acero BLANCO	H8100-01	H8300-01
Cuerpo negro y puerta de acero ANTRACITA	H8100-06	H8300-06
Cuerpo negro y puerta de acero PLATA	H8100-02	H8300-02
Cuerpo negro y puerta de acero NEGRO	H8100-04	H8300-04
Cuerpo negro y frente de acero INOXIDABLE SATINADO	H8100-05	H8300-05
Cuerpo y frente de acero INOXIDABLE SATINADO	H8100-07	H8300-07
Cuerpo y puerta COLOR A ELEGIR (pág. 63)	H8100-09	H8300-09

COMPLEMENTE SU BUZÓN CON...

GRABACIÓN DE BUZONES pág. 64	GRABACIÓN DE AGRUPACIÓN pág. 64	ENVOLVENTES pág. 66	SOPORTES pág. 68 / 69	MESA pág. 71	TAPAJUNTAS pág. 65	BANDEJAS pág. 72	TEJADO pág. 73
---------------------------------	------------------------------------	------------------------	--------------------------	-----------------	-----------------------	---------------------	-------------------

Buzones de Correo | Buzones horizontales para exterior e interior

MILENIO

APERTURA
LATERALNorma
Europea
EN-13724
H4500 / H4600

CAPACIDAD



H4400 H4500 / H4600

RESISTENCIA ANTICORROSIVA



ALUMINIO

ACERO



MEDIDAS

H4400: 135x250x270 mm.
H4500: 135x345x270 mm.
H4600: 135x250x365 mm.

REPUESTOS

Cerradura: CER01A05CR.

Tarjetero: TJO0001

COLOR



A elegir en pág. 63

CARACTERÍSTICAS

Frente de
aluminioCuerpo de acero
o aluminio
color negroCerradura Grado 1 según
normativa EN-13724**Antivandálico:** gracias a
su diseño, no se puede
violentar la puerta desde
la boca del buzón

Rampa antipesca

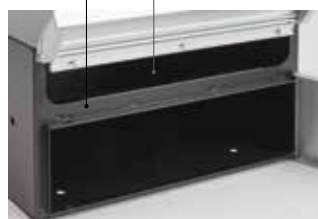

- **Comodidad de uso:** la apertura lateral del buzón facilita la retirada de la correspondencia.
- **Ideal para exteriores:** el frontal es de aluminio y el cuerpo puede ser de aluminio o de acero lacado.
- El modelo 100% aluminio está especialmente indicado para exteriores y entornos húmedos.

Buzones de Correo | Buzones horizontales para exterior e interior



Disponible en **BATERÍAS** de 2, 3, 4 y 5 buzones

» Mejora la alineación de los buzones

» Facilita su montaje.

» Fácil extracción de la correspondencia gracias a la base lisa y sin marco del buzón.

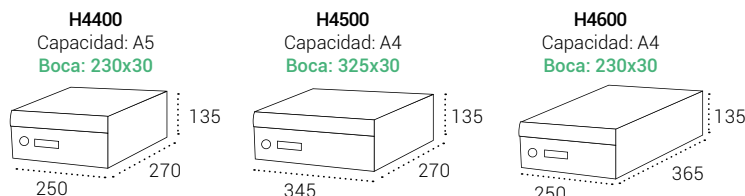
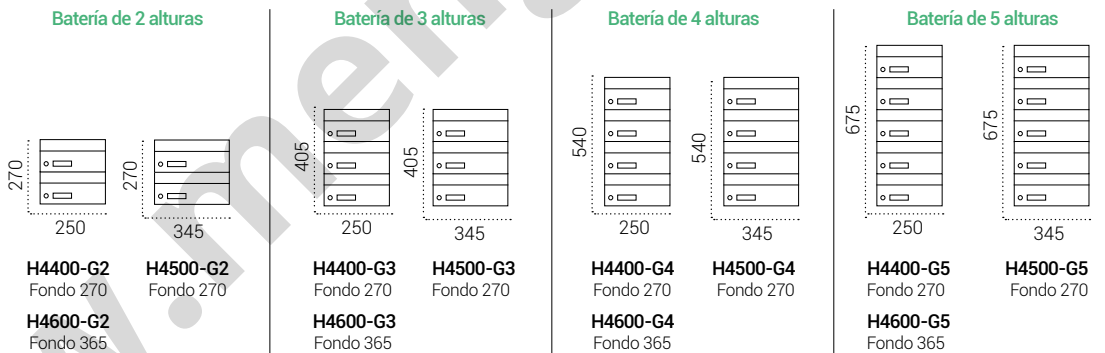

MILENIO

Medidas en mm.

- Puerta de aluminio BLANCO
- Puerta de aluminio ANTRACITA
- Puerta de aluminio ANODIZADO PLATA
- Puerta de aluminio NEGRO
- Puerta de aluminio COLOR A ELEGIR (pág. 63)
- OPCIÓN TODO ALUMINIO

VER REFERENCIAS DE LAS BATERÍAS EN PÁGINA 88

COMPLEMENTE SU BUZÓN CON...

GRABACIÓN DE BUZONES pág. 64	GRABACIÓN DE AGRUPACIÓN pág. 64	ENVOLVENTES pág. 66	SOPORTES pág. 68 / 69	MESA pág. 71	TAPAJUNTAS pág. 65	BANDEJAS pág. 72	PANEL DE ANUNCIOS pág. 73	TEJADO pág. 73
---------------------------------	------------------------------------	------------------------	--------------------------	-----------------	-----------------------	---------------------	------------------------------	-------------------

Buzones de Correo | Buzones horizontales para exterior e interior

INFINITY

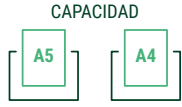
APERTURA
LATERALNorma
Europea
EN-13724
H2100 / H2200CAPACIDAD
H2000 H2100 / H2200

RESISTENCIA ANTICORROSIVA



ANTIVANDÁLICO



MEDIDAS

H2000: 135x250x270 mm.

H2100: 135x345x270 mm.

H2200: 135x250x365 mm.

REPUESTOS

Cerradura: CER01A05CR.

Tarjetero: TJO0004

COLOR



A elegir en pág. 63

CARACTERÍSTICAS

Frente de acero
galvanizado o
acero inoxidableCuerpo de acero
color negroCerradura Grado 1
según normativa EN-13724**Antivandálico:** gracias a
su diseño, no se puede
violentar la puerta desde la
boca del buzón

Rampa antipesca

Comodidad de uso:
la apertura lateral
del buzón facilita
la retirada de la
correspondencia.

Buzones de Correo | Buzones horizontales para exterior e interior



H2000 (capacidad A5)
H2200 (capacidad A4)

H2100

Disponible en BATERÍAS de 2, 3, 4 y 5 buzones

- » Mejora la alineación de los buzones
- » Facilita su montaje.
- » Fácil extracción de la correspondencia gracias a la base lisa y sin marco del buzón.

Batería de 2 alturas

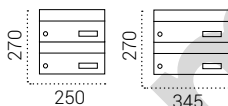

H2000-G2 Fondo 270
H2100-G2 Fondo 270
H2200-G2 Fondo 365

Batería de 3 alturas

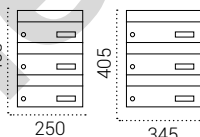

H2000-G3 Fondo 270
H2100-G3 Fondo 270
H2200-G3 Fondo 365

Batería de 4 alturas

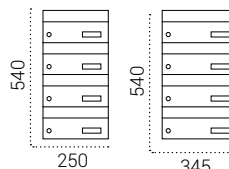

H2000-G4 Fondo 270
H2100-G4 Fondo 270
H2200-G4 Fondo 365

Batería de 5 alturas

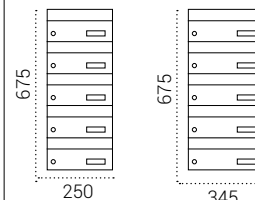

H2000-G5 Fondo 270
H2100-G5 Fondo 270
H2200-G5 Fondo 365

H2000

Capacidad: A5
Boca: 230x30

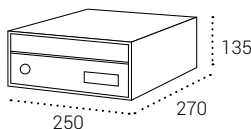

H2100

Capacidad: A4
Boca: 325x30

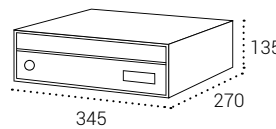

H2200

Capacidad: A4
Boca: 230x30

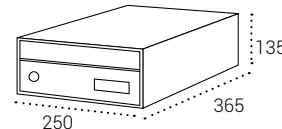

INFINITY

Medidas en mm.

Puerta de acero BLANCO

Puerta de acero ANTRACITA

Puerta de acero PLATA

Puerta de acero NEGRO

Puerta de acero INOXIDABLE SATINADO

Puerta de acero COLOR A ELEGIR (pág. 63)

VER REFERENCIAS DE LAS BATERÍAS EN PÁGINA 89

COMPLEMENTE SU BUZÓN CON...

GRABACIÓN DE BUZONES
pág. 64

GRABACIÓN DE AGRUPACIÓN
pág. 64

ENVOLVENTES
pág. 66

SOPORTES
pág. 68 / 69

MESA
pág. 71

TAPAJUNTAS
pág. 65

BANDEJAS
pág. 72

PANEL DE ANUNCIOS
pág. 73

TEJADO
pág. 73

Buzones de Correo | Buzones horizontales para exterior e interior

TECNUM



MEDIDAS

H4300: 125x385x265 mm.

REPUESTOS

Cerradura: CER0085.

Tarjetero: TJO0007

COLOR



A elegir en pág. 63

CARACTERÍSTICAS

Frente de aluminio

Cuerpo de aluminio color negro



Cerradura Grado 1 según normativa EN-13724

Marco ABS que garantiza una larga durabilidad

Antivandálico: gran robustez y seguridad. Puerta de 2 mm. de espesor.



Rampa antipesca

- **Durabilidad:** de apertura hacia arriba, alarga la vida útil del buzón.
- **Ideal para exteriores:** con cuerpo y frente fabricados en aluminio, está especialmente indicado para exteriores y entornos húmedos.

Buzones de Correo | Buzones horizontales para exterior e interior

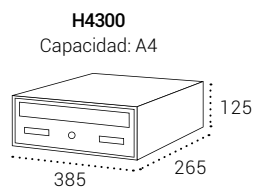

TECNUM
 Boca: 325x30
 Medidas en mm.

Puerta de aluminio NEGRO
 Puerta de aluminio ANODIZADO PLATA

H4300-04
 H4300-02

COMPLEMENTE SU BUZÓN CON...

GRABACIÓN DE BUZONES pág. 64	GRABACIÓN DE AGRUPACIÓN pág. 64	ENVOLVENTES pág. 66	SOPORTES pág. 68 / 69	MESA pág. 71	TAPAJUNTAS pág. 65	TEJADO pág. 73
---------------------------------	------------------------------------	------------------------	--------------------------	-----------------	-----------------------	-------------------

Buzones de Correo | Buzones horizontales para interior

FRONT

NEW



MEDIDAS

H1630: 325x380x270 mm. (batería 3)
 H1640: 425x380x270 mm. (batería 4)
 H1650: 525x380x270 mm. (batería 5)

REPUESTOS

Cerradura: CER01A15CR

Tarjetero: TJ00006.

COLOR



A elegir en pág. 63

CARACTERÍSTICAS

Cuerpo y
puerta de acero
lacado o acero
inoxidable



Cerradura Grado 1
según normativa
EN-13724

- **Confidencialidad:** la tapa de boca permanece cerrada por la acción de un muelle que confiere una total confidencialidad de la correspondencia.
- **Comodidad de uso:** la tapa de boca se abre hacia el interior, por lo que es muy cómodo a la hora de introducir correspondencia.

Buzones de Correo | Buzones horizontales para interior



06
(cuerpo y puerta negra)



02
(cuerpo y puerta plata)



04
(cuerpo negro y puerta inoxidable satinado)



07
(cuerpo y puerta inoxidable satinado)

Disponible en BATERÍAS de 3, 4 y 5 buzones

» Mejora la alineación de los buzones

» Facilita su montaje

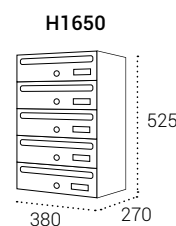
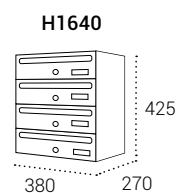
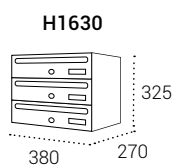

FRONT

Medidas en mm.

Boca:
330x24

Cuerpo y puerta de acero NEGRO

H1630-06

H1640-06

H1650-06

Cuerpo y puerta de acero PLATA

H1630-02

H1640-02

H1650-02

Cuerpo y puerta de acero INOXIDABLE SATINADO

H1630-07

H1640-07

H1650-07

Cuerpo negro y puerta de acero INOXIDABLE SATINADO

H1630-04

H1640-04

H1650-04

Cuerpo y puerta de acero COLOR A ELEGIR (pág. 63)

H1630-09

H1640-09

H1650-09

COMPLEMENTE SU BUZÓN CON...

GRABACIÓN DE BUZONES
pág. 64

GRABACIÓN DE AGRUPACIÓN
pág. 64

ENVOLVENTES
pág. 66

SOPORTES
pág. 68 / 69

MESA
pág. 71

TAPAJUNTAS
pág. 65

BANDEJAS
pág. 72

PANEL DE ANUNCIOS
pág. 73

Buzones de Correo | Buzones horizontales para interior

FUTURE ANTIVANDÁLICO

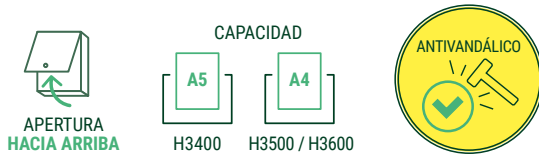

MEDIDAS

H3400: 120x240x250 mm.
 H3500: 120x345x250 mm.
 H3600: 120x240x350 mm.

REPUESTOS

Cerradura: CER01B02CR.

Tarjetero:

H3400 y H3600 TJO0004
 H3500: TJO0002

COLOR



A elegir en pág. 63

CARACTERÍSTICAS

Frente de acero lacado o acero inoxidable | Cuerpo de acero lacado



Cerradura Grado 1 según normativa EN-13724

Durabilidad: de apertura hacia arriba, alarga la vida útil del buzón.

Antivandálico: puerta de 1 mm de espesor y forma curva que acentúa la robustez. Sistema de giro mediante varilla de alta resistencia.



Comodidad de uso: incorpora un muelle que mantiene la puerta levantada para facilitar la recogida de la correspondencia.

Buzones de Correo | Buzones horizontales para interior



H3400 (capacidad A5)
H3600 (capacidad A4)

H3500

H3400
Capacidad: A5
Boca: 224x25

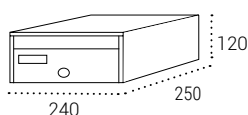

H3500
Capacidad: A4
Boca: 320x25

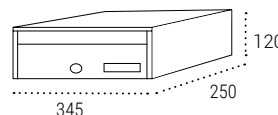

H3600
Capacidad: A4
Boca: 224x25

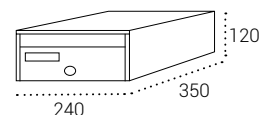

FUTURE ANTIVANDÁLICO
Medidas en mm.

Cuerpo y puerta de acero BLANCO	H3400-10	H3500-10	H3600-10
Cuerpo y puerta de acero ANTRACITA	H3400-06	H3500-06	H3600-06
Cuerpo y puerta de acero PLATA	H3400-04	H3500-04	H3600-04
Cuerpo de ACERO PLATA y puerta de ACERO INOXIDABLE ESPEJO	H3400-11	H3500-11	H3600-11
Cuerpo y puerta de acero COLOR A ELEGIR (pág. 63)	H3400-09	H3500-09	H3600-09

COMPLEMENTE SU BUZÓN CON...

GRABACIÓN DE BUZONES
pág. 64

GRABACIÓN DE AGRUPACIÓN
pág. 64

ENVOLVENTES
pág. 66

SOPORTES
pág. 68 / 69

MESA
pág. 71

TAPAJUNTAS
pág. 65

BANDEJAS
pág. 72

PANEL DE ANUNCIOS
pág. 73

Buzones de Correo | Buzones horizontales para interior

ADAPTA

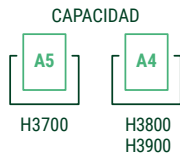

MEDIDAS

H3700: 240x110x250 mm.
H3800: 345x110x250 mm.
H3900: 240x110x350 mm.

REPUESTOS

Cerradura: CER01B02CR.
Tarjetero: TJO0004

COLOR



A elegir en pág. 63

CARACTERÍSTICAS

Frente de acero lacado
o acero inoxidable
Puerta robusta de
1 mm. de espesor



Cerradura Grado 1
según normativa
EN-13724

Cuerpo de
acero negro

- **Ideal para reposiciones:** su reducida altura se adapta al espacio ocupado por cualquier buzón.
- **Durabilidad:** de apertura hacia arriba, alarga la vida útil del buzón.

Buzones de Correo | Buzones horizontales para interior



BUZONES DE CORREO

Disponible en BATERÍAS de 2, 3, 4 y 5 buzones

- » Mejora la alineación de los buzones.
- » Facilita su montaje.
- » Fácil extracción de la correspondencia gracias a la base lisa y sin marco del buzón.

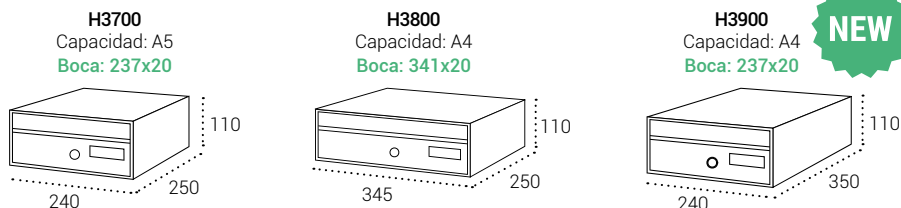
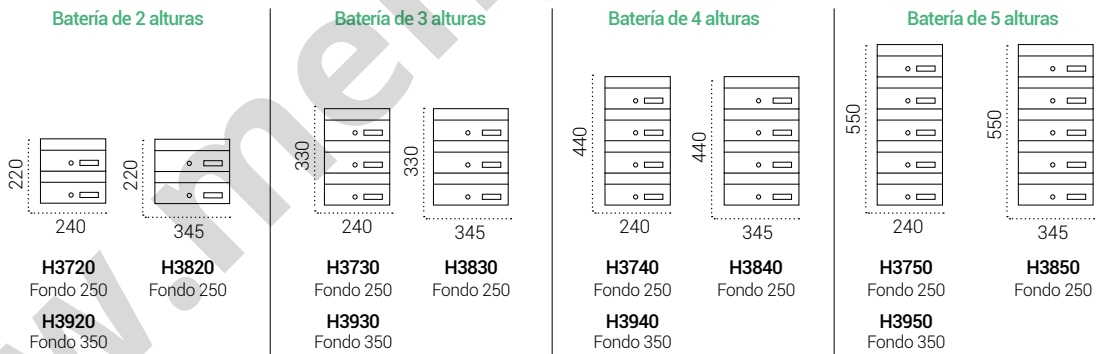

ADAPTA
Medidas en mm.

- Puerta de acero ANTRACITA
- Puerta de acero PLATA
- Puerta de acero NÁCAR
- Puerta de acero INOXIDABLE SATINADO
- Puerta de acero COLOR A ELEGIR (pág. 63)

VER REFERENCIAS DE LAS BATERÍAS EN PÁGINA 90

COMPLEMENTE SU BUZÓN CON...

GRABACIÓN DE BUZONES pág. 64	GRABACIÓN DE AGRUPACIÓN pág. 64	ENVOLVENTES pág. 66	SOPORTES pág. 68 / 69	MESA pág. 71	TAPAJUNTAS pág. 65
---------------------------------	------------------------------------	------------------------	--------------------------	-----------------	-----------------------

Buzones de Correo | Buzones horizontales para interior

MIRA FLAT

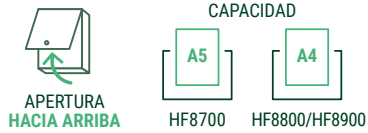

MEDIDAS

HF8700: 120x240x250 mm.
 HF8800: 120x345x250 mm.
 HF8900: 120x240x350 mm.

REPUESTOS

Cerradura: CER01B02CR.

Tarjetero:

HF8700 y HF8900 TJO0004
 HF8800: TJO0002

COLOR



A elegir en pág. 63

CARACTERÍSTICAS

Frente de acero lacado
o acero inoxidable

Cuerpo de
acero negro



Cerradura Grado 1
según normativa
EN-13724

- **Durabilidad:** de apertura hacia arriba, alarga la vida útil del buzón.

Buzones de Correo | Buzones horizontales para interior



HF8700 (capacidad A5)
HF8900 (capacidad A4)

HF8800

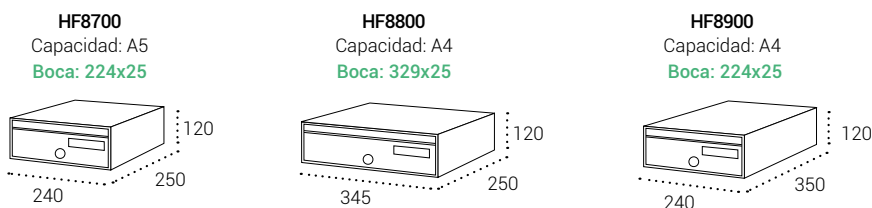

MIRA FLAT
Medidas en mm.

Puerta de acero BLANCO	HF8700-01	HF8800-01	HF8900-01
Puerta de acero ANTRACITA	HF8700-06	HF8800-06	HF8900-06
Puerta de acero PLATA	HF8700-02	HF8800-02	HF8900-02
Puerta de acero NEGRO	HF8700-04	HF8800-04	HF8900-04
Puerta de acero INOXIDABLE SATINADO	HF8700-05	HF8800-05	HF8900-05
Puerta de acero COLOR A ELEGIR (pág. 63)	HF8700-09	HF8800-09	HF8900-09

COMPLEMENTE SU BUZÓN CON...

GRABACIÓN DE BUZONES pág. 64	GRABACIÓN DE AGRUPACIÓN pág. 64	ENVOLVENTES pág. 66	SOPORTES pág. 68 / 69	MESA pág. 71	TAPAJUNTAS pág. 65	BANDEJAS pág. 72	PANEL DE ANUNCIOS pág. 73
---------------------------------	------------------------------------	------------------------	--------------------------	-----------------	-----------------------	---------------------	------------------------------

Buzones de Correo | Buzones verticales para exterior e interior

HABITAT



CAPACIDAD



RESISTENCIA ANTICORROSIVA



MEDIDAS

330x260x100 mm.

REPUESTOS

Cerradura: CER05A10CR.

Tarjetero: TJ00029.

COLOR



A elegir en pág. 63

CARACTERÍSTICAS



Tapa de boca de aluminio o acero inox

Puerta de acero galvanizado o acero inox

Cuerpo de acero lacado o acero inox

Cerradura EUROLOCK de 1.000 combinaciones, grado 2 (máximo) de seguridad según EN-13724.

- **Comodidad de uso:** la apertura lateral del buzón facilita la retirada de la correspondencia.

Rampa antipesca, para evitar sustraer la correspondencia desde el exterior.

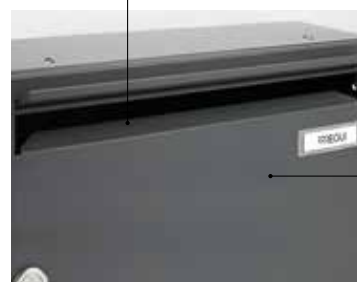
**Antivandálico:** puerta robusta de 1 mm. de espesor.

Buzones de Correo | Buzones verticales para exterior e interior



V8700

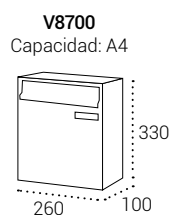

HABITAT

Boca: 230x30

Medidas en mm.

Cuerpo y puerta de acero BLANCO	V8700-01
Cuerpo y puerta de acero ANTRACITA	V8700-06
Cuerpo y puerta de acero PLATA	V8700-02
Cuerpo y puerta de acero NEGRO	V8700-04
Cuerpo negro y puerta de acero INOXIDABLE SATINADO	V8700-05
Cuerpo y puerta de acero INOXIDABLE SATINADO	V8700-07
Cuerpo y puerta de acero COLOR A ELEGIR (pág. 63)	V8700-09

COMPLEMENTE SU BUZÓN CON...

GRABACIÓN DE BUZONES
pág. 64

GRABACIÓN DE AGRUPACIÓN
pág. 64

ENVOLVENTES
pág. 66

SOPORTES
pág. 68 / 69

TAPAJUNTAS
pág. 65

TEJADO
pág. 73

Buzones de Correo | Buzones verticales para exterior e interior

MILENIO



CAPACIDAD



RESISTENCIA ANTICORROSIVA



MEDIDAS

V4000: 285x345x110 mm.

REPUESTOS

Cerradura: CER01A05CR.

Tarjetero: TJO0001.

COLOR



A elegir en pág. 63

CARACTERÍSTICAS

Frente de aluminio

Cuerpo de acero
de color negroCerradura Grado 1 según
normativa EN-13724

Rampa antipesca

**Antivandálico:** gracias a
su diseño, no se puede
violentar la puerta desde
la boca del buzón

- **Comodidad de uso:** la apertura lateral del buzón facilita la retirada de la correspondencia.
- **Ideal para exteriores:** el frontal es de aluminio y el cuerpo puede ser de aluminio o de acero lacado.
- El modelo 100% aluminio está especialmente indicado para exteriores y entornos húmedos.

Buzones de Correo | Buzones verticales para exterior e interior



ACCESORIO SALVACARTAS C-016



Soporte de acero galvanizado que se adapta a la puerta para evitar que la correspondencia se caiga al abrir el buzón.

MILENIO

Boca: 325x30

Medidas en mm.

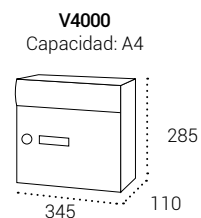

Puerta de aluminio BLANCO	V4000-01
Puerta de aluminio ANTRACITA	V4000-06
Puerta de aluminio ANODIZADO PLATA	V4000-02
Puerta de aluminio NEGRO	V4000-04
Puerta de aluminio COLOR A ELEGIR (pág. 63)	V4000-09

COMPLEMENTE SU BUZÓN CON...

GRABACIÓN DE BUZONES
pág. 64

GRABACIÓN DE AGRUPACIÓN
pág. 64

ENVOLVENTES
pág. 66

TAPAJUNTAS
pág. 65

TEJADO
pág. 73

Buzones de Correo | Buzones verticales para exterior e interior

INFINITY

APERTURA
LATERALNorma
Europea
EN-13724

CAPACIDAD



A4

RESISTENCIA ANTICORROSIVA



ANTIVANDÁLICO



MEDIDAS

V2300: 285x345x110 mm.

CARACTERÍSTICAS

Frente de acero
galvanizado o
acero inoxCuerpo de
acero color
negroCerradura Grado 1 según
normativa EN-13724

Rampa antipesca



Comodidad de uso:

la apertura lateral
del buzón facilita
la retirada de la
correspondencia.

REPUESTOS

Cerradura: CER01A05CR.

Tarjetero: TJ00004.

COLOR



A elegir en pág. 63

Antivandálico: gracias a
su diseño, no se puede
violentar la puerta desde
la boca del buzón

Buzones de Correo | Buzones verticales para exterior e interior



05
(inoxidable satinado)

01
(blanco)

02
(plata)

06
(antracita)

ACCESORIO SALVACARTAS C-016



Soporte de acero galvanizado que se adapta a la puerta para evitar que la correspondencia se caiga al abrir el buzón.

V2300

Capacidad: A4

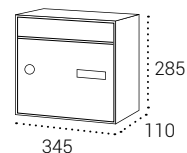

INFINITY

Boca: 325x30

Medidas en mm.

Puerta de acero BLANCO

V2300-01

Puerta de acero ANTRACITA

V2300-06

Puerta de acero PLATA

V2300-02

Puerta de acero NEGRO

V2300-04

Puerta de acero INOXIDABLE SATINADO

V2300-05

Puerta de acero COLOR A ELEGIR (pág. 63)

V2300-09

COMPLEMENTE SU BUZÓN CON...

GRABACIÓN DE BUZONES
pág. 64

GRABACIÓN DE AGRUPACIÓN
pág. 64

ENVOLVENTES
pág. 66

SOPORTES
pág. 68 / 69

TAPAJUNTAS
pág. 65

TEJADO
pág. 73

Buzones de Correo | Buzones verticales para interior

LIBRO



CAPACIDAD



MEDIDAS

V1130: 400x270x300 mm. (batería 3)

V1140: 400x355x300 mm. (batería 4)

V1150: 400x435x300 mm. (batería 5)

REPUESTOS

Cerradura: CER01A05CR.

Tarjetero: TJO0006.

COLOR



A elegir en pág. 63

CARACTERÍSTICAS

Cuerpo y puerta de acero lacado o acero inoxidable

Cerradura Grado 1 según normativa EN-13724



- **Antivandálico:** el diseño del frente del buzón evita que la puerta pueda ser violentada desde el exterior.
- **Comodidad de uso:** la ubicación de la boca en la parte superior permite depositar la correspondencia de manera cómoda y rápida. Apertura lateral para mayor comodidad en la retirada de correspondencia.
- **Opción de fabricación a medida:** con un mínimo de 6 y un máximo de 23 buzones, es posible fabricarlos en un solo bloque **evitando la duplicidad de paredes.**



Ver tabla de medidas (pág. 93)

Buzones de Correo | Buzones verticales para interior



Disponible en **BATERÍAS de 3, 4 y 5 buzones**
 » Mejora la alineación de los buzones.
 » Facilita su montaje.

LIBRO
 Boca: 250x30
 Medidas en mm.

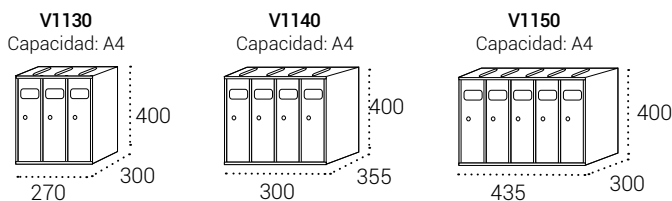

Cuerpo y puerta de acero NEGRO	V1130-06	V1140-06	V1150-06
Cuerpo y puerta de acero PLATA	V1130-02	V1140-02	V1150-02
Cuerpo y puerta de acero INOXIDABLE SATINADO	V1130-07	V1140-07	V1150-07
Cuerpo negro y puerta de acero INOXIDABLE SATINADO	V1130-04	V1140-04	V1150-04
Cuerpo y puerta de acero COLOR A ELEGIR (pág. 63)	V1130-09	V1140-09	V1150-09
Opción fabricación a medida (6 a 23 buzones)			

COMPLEMENTE SU BUZÓN CON...

GRABACIÓN DE BUZONES pág. 64 | MESA pág. 71

Buzones de Correo | Buzones verticales para interior

FRONT

APERTURA
LATERALGRAN
CAPACIDAD

A4



MEDIDAS

V1630: 400x270x320 mm. (batería 3)

V1640: 400x355x320 mm. (batería 4)

V1650: 400x435x320 mm. (batería 5)

REPUESTOS

Cerradura: CER0070.

Tarjetero: TJO0006.

COLOR



A elegir en pág. 63

CARACTERÍSTICAS

Cuerpo y
puerta de acero
lacado o acero
inoxidable

Cerradura
Grado 1 según
normativa
EN-13724



- **Confidencialidad:** la tapa de boca permanece cerrada por la acción de un muelle que confiere una total confidencialidad de la correspondencia.
- **Comodidad de uso:** la tapa de boca se abre hacia el interior, por lo que es muy cómodo a la hora de introducir correspondencia.
- **Opción de fabricación a medida:** con un mínimo de 6 y un máximo de 25 buzones, es posible fabricarlos en un solo bloque **evitando la duplicidad de paredes.**

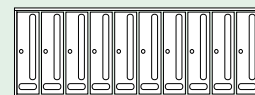

Ver tabla
de medidas
(pág. 93)

Buzones de Correo | Buzones verticales para interior



Disponible en **BATERÍAS de 3, 4 y 5 buzones**
 » Mejora la alineación de los buzones.
 » Facilita su montaje.

FRONT

Boca: 330x24

Medidas en mm.

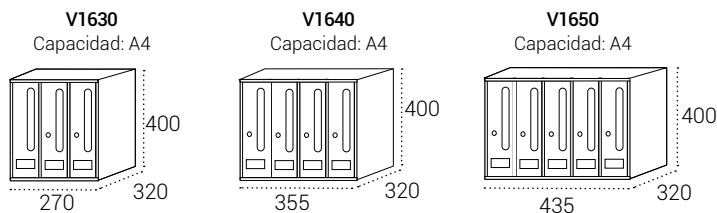

Cuerpo y puerta de acero NEGRO	V1630-06	V1640-06	V1650-06
Cuerpo y puerta de acero PLATA	V1630-02	V1640-02	V1650-02
Cuerpo y puerta de acero INOXIDABLE SATINADO	V1630-07	V1640-07	V1650-07
Cuerpo negro y puerta de acero INOXIDABLE SATINADO	V1630-04	V1640-04	V1650-04
Cuerpo y puerta de acero COLOR A ELEGIR (pág. 63)	V1630-09	V1640-09	V1650-09
Opción fabricación a medida (6 a 25 buzones)			

COMPLEMENTE SU BUZÓN CON...

GRABACIÓN DE BUZONES pág. 64	ENVOLVENTES pág. 66	SOPORTES pág. 68 / 69	MESA pág. 71	TAPAJUNTAS pág. 65
---------------------------------	------------------------	--------------------------	-----------------	-----------------------

Buzones de Correo | Buzones verticales para interior

FUTURE



MEDIDAS

V1000: 302x242x110 mm.

REPUESTOS

Cerradura: CER01C04CR.

Tarjetero: TJO0002..

COLOR



A elegir en pág. 63

CARACTERÍSTICAS



Cuerpo de acero negro

Cerradura Grado 1 según normativa EN-13724

Antivandálico: puerta robusta de acero de 1 mm de espesor y cierre central. Gracias a su diseño, no se puede violentar la puerta desde la boca del buzón

Fácil inserción de correspondencia por la orientación de la boca a 35°

Rampa antipesca



Buzones de Correo | Buzones verticales para interior

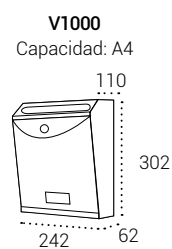

FUTURE

Boca: 221x25

Medidas en mm.

Puerta de acero PLATA

V1000-02

Puerta de acero ANTRACITA

V1000-06

Puerta de acero NEGRO

V1000-04

Puerta de acero NÁCAR

V1000-27

Puerta de acero INOXIDABLE ESPEJO

V1000-05

Puerta de acero COLOR A ELEGIR (pág. 63)

V1000-09

COMPLEMENTE SU BUZÓN CON...

GRABACIÓN
DE BUZONES
pág. 64

Buzones de Correo | Buzones verticales para interior

MIRA



MEDIDAS

310x260x90 mm.

CARACTERÍSTICAS

Cerradura Grado 1 según normativa EN-13724

Antivandálico: gracias a su diseño, no se puede violentar la puerta desde la boca del buzón

REPUESTOS

Cerradura: CER0070.

Tarjetero: TJO0023.



Buzones de Correo | Buzones verticales para interior

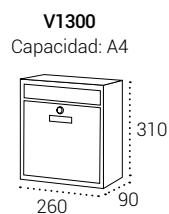

MIRA
Boca: 236x35
Medidas en mm.

Cuerpo y puerta acero BLANCO

V1300-01

Cuerpo y puerta acero PLATA

V1300-02

Cuerpo negro y puerta acero INOXIDABLE SATINADO

V1300-05

COMPLEMENTE SU BUZÓN CON...

GRABACIÓN DE BUZONES
pág. 64

GRABACIÓN DE AGRUPACIÓN
pág. 64

ENVOLVENTES
pág. 66

TAPAJUNTAS
pág. 65

Buzones de Correo | Buzones horizontales pluridomiciliarios

BCP de apertura centralizada



APERTURA
LATERAL

RESISTENCIA
ANTICORROSIVA



ACERO

CARACTERÍSTICAS

Cuerpo y marco frontal de acero con tratamiento anticorrosivo de cataforesis

Puerta de aluminio



Cerradura
Grado 1 según
normativa
EN-13724

- **Antivandálico:** al no disponer de tapa de boca evita actos de vandalismo así como la introducción de publicidad no deseada.
- **Diseño:** Especialmente diseñado como solución para la entrega de los envíos postales en entornos diseminados. Permite su colocación en espacios reducidos.
- Disponibles en agrupaciones de 24, 36 y 48 casilleros.
- **Apertura:** La apertura total de la puerta central facilita a los carteros el reparto de la correspondencia. Dispone de cerradura central con llave de puntos no duplicable.
- **Los casilleros van numerados y el tarjetero con el nombre de los vecinos está en el interior.**

REPUESTOS

- Cerradura puertas individuales:
CER01A02CR.
- Cerradura puerta central:
CER0052-V2.

- Ideales para su colocación en exterior.
- Gran resistencia a la corrosión: con tratamiento de cataforesis y puertas de aluminio.



De acuerdo al Decreto ley del 20 de Abril del 2007 los entornos calificados como "especiales" siendo este el caso de viviendas aisladas o entornos diseminados, entornos de gran desarrollo de construcción y mínima densidad de población, urbanizaciones, mercados, etc. están obligados a instalar Buzones Concentrados Pluridomiciliarios para poder seguir recibiendo la correspondencia.



Extras:

Incluye rotulación exterior de la dirección y casillero opcional para devoluciones de correo.



Disponible con tejado para resguardarlo de la lluvia.



Posibilidad de puertas individuales con ranura y tapa de boca.

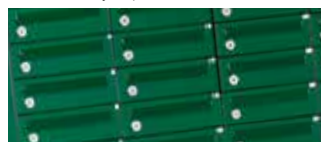

El tarjetero se aloja en el interior del casillero ofreciendo máxima confidencialidad.



La apertura total de la puerta central facilita a los carteros el reparto de la correspondencia.

Buzones de Correo | Buzones horizontales pluridomiciliarios



BCP24
24 casillas con soportes y tejado

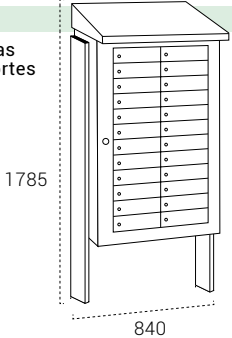

BCP24
24 casillas

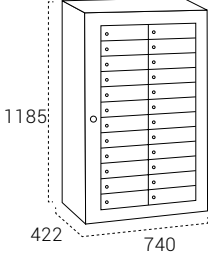

CASILLERO medidas en mm.

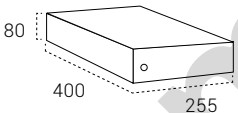

	PUERTAS sin ranura	PUERTAS con ranura	SOPORTE	SOPORTE	TEJADO
Cuerpo y puerta de color VERDE	BCP24	BCP24R	URSP1 Soporte 1,5m para atornillar al suelo	URSP2 Soporte 2m para enterrar en el suelo	TEBCP24V
Cuerpo y puerta de color ANTRACITA	BCP24G	BCP24GR			TEBCP24AV



BCP36
36 casillas con soportes y tejado

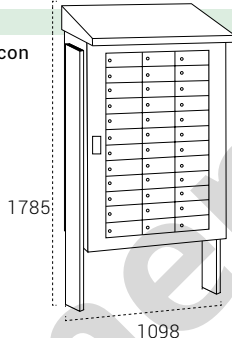

BCP36
36 casillas

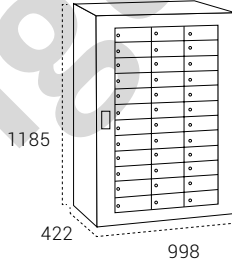

CASILLERO medidas en mm.

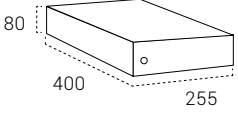

	PUERTAS sin ranura	PUERTAS con ranura	SOPORTE	SOPORTE	TEJADO
Cuerpo y puerta de color VERDE	BCP36	BCP36R	URSP1 Soporte 1,5m para atornillar al suelo	URSP2 Soporte 2m para enterrar en el suelo	TEBCP36V
Cuerpo y puerta de color ANTRACITA	BCP36G	BCP36GR			TEBCP36AV



BCP48
48 casillas con soportes y tejado

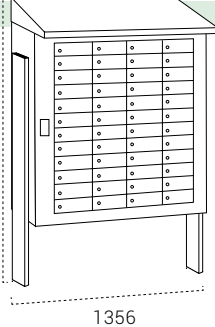

BCP48
48 casillas

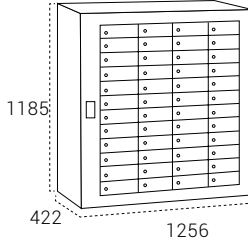

CASILLERO medidas en mm.

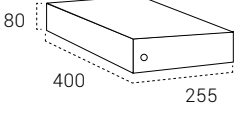

	PUERTAS sin ranura	PUERTAS con ranura	SOPORTE	SOPORTE	TEJADO
Cuerpo y puerta de color VERDE	BCP48	BCP48R	URSP1 Soporte 1,5m para atornillar al suelo	URSP2 Soporte 2m para enterrar en el suelo	TEBCP48V
Cuerpo y puerta de color ANTRACITA	BCP48G	BCP48GR			TEBCP48AV

Buzones de Correo | Buzones horizontales pluridomiciliarios

AGRO



CARACTERÍSTICAS

Cerradura Grado 1 según normativa EN-13724



Acero galvanizado

- **Diseño:** Especialmente diseñado como solución para la entrega de los envíos postales en entornos diseminados. Adecuado para espacios reducidos.

El modelo AGRO está compuesto por buzones de correo + envoltorio + tejado y un soporte opcional

REPUESTOS

- Cerradura: CER01A05CR.
- Tarjetero: TJO0001.

AGRO
Boca: 230x30
Medidas en mm.

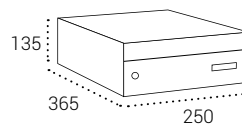

Ref.	BP106	BP108	BP110	BP112
CUERPO Y PUERTA COLOR VERDE CON TEJADO A DOS AGUAS				

Soporte verde para atornillar a suelo 0,80 m.: C-460BG-VR
Soporte verde para enterrar en suelo 1 m.: C-460BG-VR-E

Buzones de Correo | Buzones horizontales pluridomiciliarios

URBIS



CARACTERÍSTICAS

Cerradura Grado 1 según normativa EN-13724



Acero galvanizado

- **Diseño:** Especialmente diseñado como solución para la entrega de los envíos postales en entornos diseminados. Adecuado para espacios reducidos.

El modelo URBIS está compuesto por buzones de correo + envoltorio + tejado y un soporte opcional

REPUESTOS

- **Cerradura:** CER01A05CR.
- **Tarjetero:** TJO0001.

URBIS

Boca: 230x30

Medidas en mm.

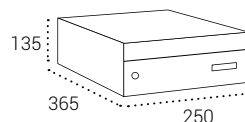

Ref.

BP306

BP308

BP310

BP312

CUERPO Y PUERTA COLOR ARENA VOLCÁNICA CON TEJADO A UN AGUA

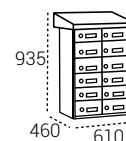
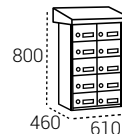
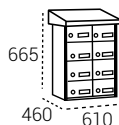
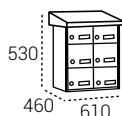

Soporte arena volcánica para atornillar a suelo 0,80 m.: C-460BG-22
Soporte arena volcánica para enterrar en suelo 1 m.: C-460BG-22-E

Buzones de Correo | Buzones de doble acceso

UNIK



Garantiza la seguridad del edificio, evitando el acceso de personas ajenas a la comunidad.



APERTURA
LATERAL



CAPACIDAD



RESISTENCIA ANTICORROSIVA



ACERO



ALUMINIO / ACERO INOX

MEDIDAS

H5000: 110x250x250 mm.

CARACTERÍSTICAS

- **Material:** panel exterior de acero galvanizado, aluminio anodizado o acero inoxidable satinado. Agrupación interior de buzones en acero lacado.
- **Diseño:** los cuerpos de los buzones tienen forma en Z para impedir la extracción ilícita de correspondencia desde el exterior; además, así ocupan menos espacio en el interior del edificio.
- **Cerradura:** cerradura EUROLOCK de 500 combinaciones, grado 2 (máximo) de seguridad según EN-13724.
- **Identificación:** para mantener la privacidad de los usuarios, las viseras se identifican con grabación láser (incluido en el precio). Las puertas disponen de tarjetero para su identificación.
- **Configuración:** máximo número de buzones recomendado por agrupación (8 filas x 7 columnas). Consultar otras configuraciones.
- **Panel a medida:** posibilidad de ajustar las dimensiones del panel exterior a las dimensiones del hueco donde vaya a colocarse los buzones.



Panel exterior con bocacartas



REPUESTOS

- Cerradura: CER05A10CR.
- Tarjetero: TJO00029-2.

COLOR



- A elegir en pág. 63

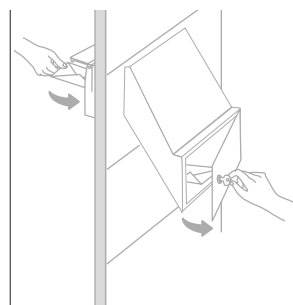

La correspondencia se introduce desde el exterior y se recoge en el interior, evitando la entrada de personas ajenas a la comunidad.



Buzones de Correo | Buzones de doble acceso



Detalle de la vista desde el exterior del portal.



Detalle de la vista desde el interior del portal, con envolvente especial a medida.

UNIK

Boca: 230x30

Medidas en mm.

H5000
Capacidad: A4

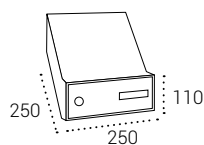

Panel de ALUMINIO ANODIZADO plata y buzones acero PLATA

H5000-02

Panel de ACERO INOXIDABLE y buzones acero PLATA

H5000-05

Panel y buzones de ACERO PLATA

H5000-12

Panel y buzones de ACERO COLOR A ELEGIR (pág. 63)

H5000-09

COMPLEMENTE SU BUZÓN CON...

GRABACIÓN DE BUZONES
pág. 64

Buzones de Correo | Buzones de doble acceso

EVOLUTION DOBLE

BUZONES DE CORREO



MEDIDAS

H4750: 120x240x250 mm.

CARACTERÍSTICAS

Cuerpo y puerta de acero galvanizado de gran robustez y resistencia al exterior



(Vista trasera)

Cerradura Grado 1 según normativa EN-13724

Comodidad de uso: la apertura lateral del buzón facilita la retirada de la correspondencia.



Tapa de boca de aluminio



H4750

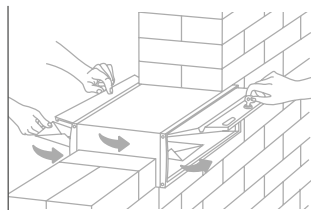

La correspondencia se introduce desde el exterior y se recoge en el interior, evitando la entrada de personas ajenas a la comunidad.

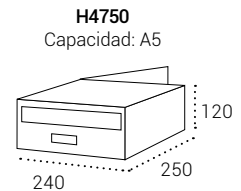

REPUESTOS

- Cerradura: CER05A10CR.
- Tarjetero: TJO00029-2.



- A elegir en pág. 63

EVOLUTION DOBLE

Boca: 220x30

Medidas en mm.

Cuerpo y puerta de acero BLANCO	H4750-01
Cuerpo y puerta de acero NEGRO	H4750-04
Cuerpo y puerta de acero PLATA	H4750-02

Cuerpo y puerta de acero COLOR A ELEGIR (pág. 63)	H4750-09
---	----------

COMPLEMENTE SU BUZÓN CON...

GRABACIÓN DE BUZONES
pág. 64

GRABACIÓN DE AGRUPACIÓN
pág. 64

ENVOLVENTES
pág. 66

TAPAJUNTAS
pág. 65

Buzones de Correo | Buzones de doble acceso

HABITAT DOBLE



MEDIDAS

H8150: 110x375x275 mm.

CARACTERÍSTICAS

Frente de acero lacado o acero inoxidable

Cuerpo de acero lacado o acero inoxidable



Tapa de boca de aluminio o acero inoxidable

- **Antivandálico:** puertas robustas de 1 mm. de espesor. Rampa antipesca extra larga en la boca del buzón, para evitar sustraer la correspondencia desde el exterior.



Cerradura EUROLOCK de 1.000 combinaciones, grado 2 (máximo) de seguridad según EN-13724.

- **Comodidad de uso:** la apertura lateral del buzón facilita la retirada de la correspondencia.
- **Versátil:** Con altura de 110 mm, permite realizar agrupaciones de gran número de buzones en un espacio reducido.

REPUESTOS

- Cerradura: CER05A10CR.
- Tarjetero: TJ000029-2.



COLOR

- A elegir en pág. 63

COMPLEMENTE SU BUZÓN CON...

GRABACIÓN DE BUZONES
pág. 64

GRABACIÓN DE AGRUPACIÓN
pág. 64

ENVOLVENTES
pág. 66

TAPAJUNTAS
pág. 65



H8150

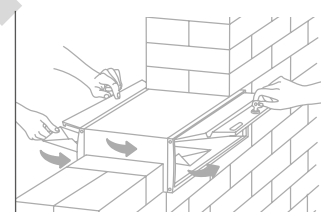

La correspondencia se introduce desde el exterior y se recoge en el interior, evitando la entrada de personas ajenas a la comunidad.

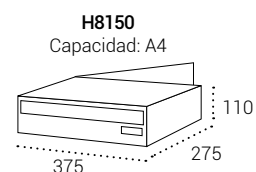

HABITAT
Boca: 325x30
Medidas en mm.

Cuerpo negro y puerta de acero BLANCO	H8150-01
Cuerpo negro y puerta de acero ANTRACITA	H8150-06
Cuerpo negro y puerta de acero PLATA	H8150-02
Cuerpo negro y puerta de acero NEGRO	H8150-04
Cuerpo y frente de acero INOXIDABLE SATINADO	H8150-07
Cuerpo y puerta COLOR A ELEGIR (pág. 63)	H8150-09

Buzones de Correo | Buzones de doble acceso

MILENIO DOBLE EXTENSIBLE

BUZONES DE CORREO



MEDIDAS

H4460: 135x250x255/400 mm.

CARACTERÍSTICAS



- **Fondo extensible:** dispone de cuerpo extensible que **permite adaptarlo al grosor de la pared donde se va a encastrar.**
- **Comodidad de uso:** la apertura lateral del buzón facilita la retirada de la correspondencia.

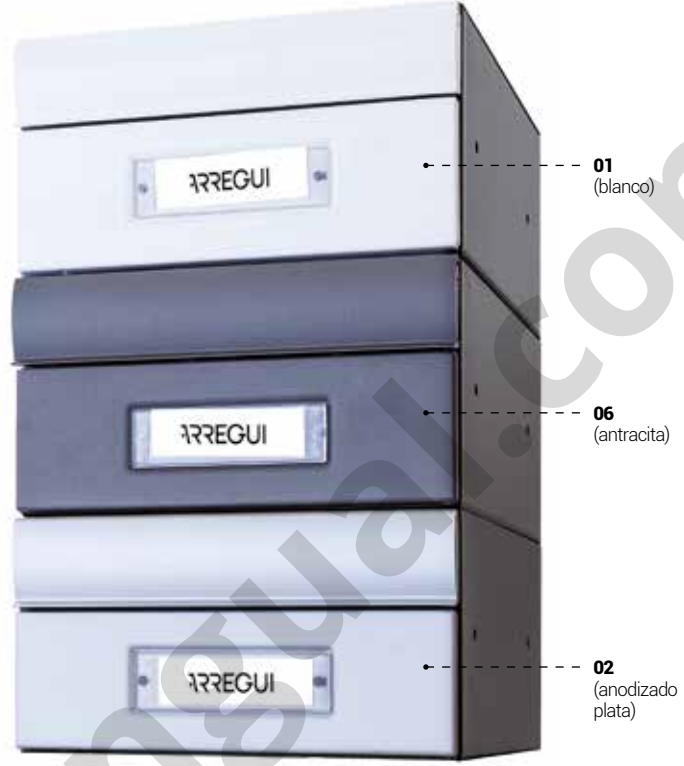

H4460

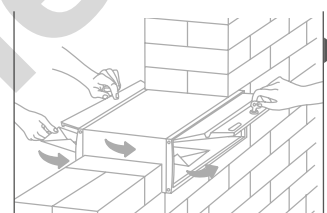

La correspondencia se introduce desde el exterior y se recoge en el interior, evitando la entrada de personas ajenas a la comunidad.

REPUESTOS

- Cerradura: CER01A05CR.
- Tarjetero: TJO0001.



COLOR

- A elegir en pág. 63

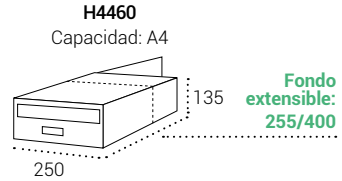

MILENIO DOBLE EXTENSIBLE

Boca: 230x30
Medidas en mm.

Frente y puerta de aluminio BLANCO	H4460-01
Frente y puerta de aluminio ANTRACITA	H4460-06
Frente y puerta de aluminio ANODIZADO PLATA	H4460-02
Frente y puerta de aluminio NEGRO	H4460-04
Frente y puerta de aluminio COLOR A ELEGIR (pág. 63)	H4460-09

COMPLEMENTE SU BUZÓN CON...

GRABACIÓN DE BUZONES
pág. 64

GRABACIÓN DE AGRUPACIÓN
pág. 64

ENVOLVENTES
pág. 66

TAPAJUNTAS
pág. 65

Buzones de Correo | **Buzones de doble acceso**

TECNUM DOBLE



MEDIDAS

H4350: 125x385x280 mm.

CARACTERÍSTICAS



Marco ABS que garantiza una larga durabilidad

- **Durabilidad:** de apertura hacia arriba, alarga la vida útil del buzón.
- **Antivandálico:** gran robustez y seguridad. Puerta de 2 mm. de espesor.



Cerradura Grado 1 según normativa EN-13724

REPUESTOS

- Cerradura: CER0085.
- Tarjetero: TJO0007.



COLOR

- A elegir en pág. 63

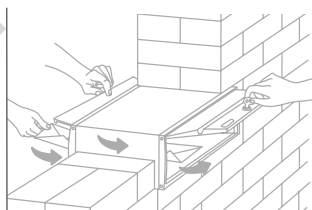

La correspondencia se introduce desde el exterior y se recoge en el interior, evitando la entrada de personas ajenas a la comunidad.

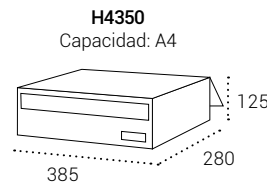

TECNUM DOBLE
Boca: 325x30
 Medidas en mm.

Frente y puerta de aluminio NEGRO	H4350-04
Frente y puerta de aluminio ANODIZADO PLATA	H4350-02

COMPLEMENTE SU BUZÓN CON...

GRABACIÓN DE BUZONES
pág. 64

GRABACIÓN DE AGRUPACIÓN
pág. 64

ENVOLVENTES
pág. 66

TAPAJUNTAS
pág. 65

Complementos para buzones de comunidad



Panel de anuncios. Bandeja.



Envolvente.



Soportes laterales. Bandeja.



Tapajuntas. Bandeja.



Grabación de buzones. Tejado.

Complementos



Complementos

Los buzones se pueden servir en unidades sueltas, en baterías o en agrupaciones (excepto modelo Future V1000).

Si se sirven en unidades sueltas o en baterías, su precio es el marcado junto a cada buzón.

Si se sirven en agrupaciones llevarán un cargo adicional indicado en el apartado UNIÓN, salvo en los casos en los que se elijan los complementos ENVOLVENTE o TAPAJUNTAS metálicos.

A continuación exponemos los diversos complementos disponibles para las agrupaciones de buzones.



UNIÓN DE BUZONES

Los buzones metálicos se pueden servir unidos en agrupaciones.

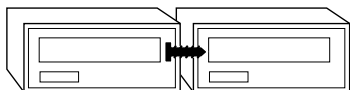

OPCIÓN DE COLORES

Toda una gama de colores está disponible en la carta RAL de Arregui para personalizar el acabado de los buzones metálicos.



GRABACIÓN DE BUZON Y GRABACIÓN DE TARJETA

El buzón puede ser personalizado mediante la grabación a láser del texto que se desee en la puerta o tapa de boca, o incluyendo una tarjeta grabada con la identidad de los propietarios en el tarjetero individual de cada buzón.

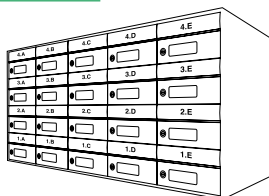

GRABACIÓN DE AGRUPACIÓN

Las agrupaciones de buzones pueden ser personalizadas grabando a láser o mediante vinilos el nombre de la urbanización, calle, etc., en una placa colocada sobre los buzones.

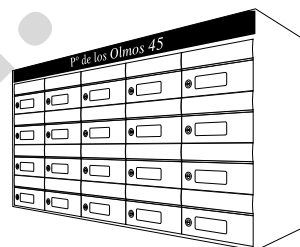

TAPAJUNTAS

Cuando los buzones se instalan empotrados en pared, un tapajuntas alrededor de la agrupación hace más armoniosa la unión de los buzones y la pared.

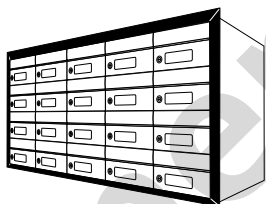

ENVOLVENTES

Cuando los buzones no van empotrados en pared, un envoltente alrededor de la agrupación protege el cuerpo de los buzones y embellece la vista lateral y superior de los buzones. Si la parte trasera queda a la vista se puede añadir una pieza que la cubra.



SOPORTES

Diferentes tipos de soportes están disponibles para sostener las agrupaciones de buzones. De base o laterales, amarrados a pared, etc. de diferentes materiales y con acabados acordes con los buzones.



ZÓCALO

Complemento útil como base para agrupaciones de buzones de paquetería UNIVERS, evitando así instalarlos directamente sobre el suelo.

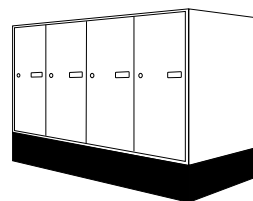

MESA

Un elegante complemento útil como soporte para las agrupaciones de buzones. Práctico y decorativo, aporta estilo a cualquier ambiente.

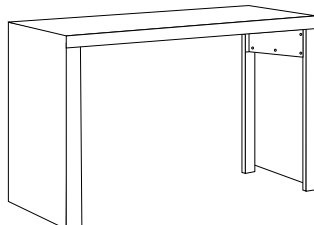

BANDEJAS

Integrada en la agrupación de buzones, permite depositar la publicidad en ella.



PANEL DE ANUNCIOS

Integrado en la agrupación de buzones, permite fijar en él notificaciones para la comunidad de vecinos.

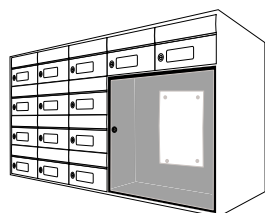

TEJADO

Cuando los buzones van instalados en el exterior expuestos a las inclemencias meteorológicas, el tejado los protege.

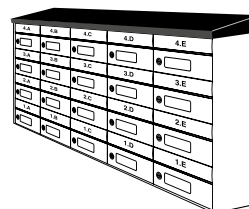

Complementos

UNIÓN DE BUZONES

Los buzones metálicos se pueden servir unidos en agrupaciones, con un precio adicional por **UNIÓN** de buzón. En caso de elegir los complementos Envoltentes o Tapajuntas metálico, la unión de buzones ya está incluida en su precio.

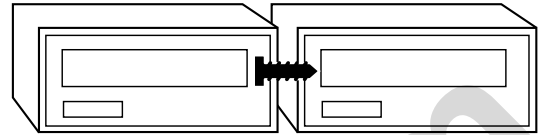

Los buzones UNIK se suministran siempre unidos, sin cargo adicional.

En el caso de **baterías de buzones de correo**, el coste de la unión se calculará en base al número de buzones individuales que ocupen, con un descuento del 20%. En el caso de **buzones de paquetería**, se calculará en base al número de buzones XS que ocupen, con un descuento del 20%.

COLORES

La gama de colores ARREGUI tienen un acabado liso y brillo, salvo en aquellos colores en los que se indique lo contrario.
Los buzones se pueden pintar en cualquier color de la carta RAL de Arregui.

ACABADO LISO



Blanco



Plata 9006



Ocre



Antracita 7016



Negro mate



Negro brillo

ACABADO TEXTURADO



Arena volcánica



Óxido



Negro texturado

PREMIUM ANTIHUELLAS



Imitación inoxidable



Nácar



Plata perla

Complementos

GRABACIÓN

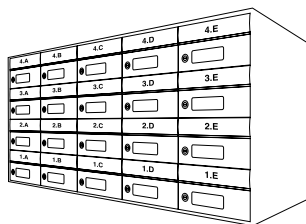

DE BUZONES POR LÁSER

- Personalización de la puerta o tapa de boca del buzón mediante la grabación a láser del texto que se desee, normalmente la identificación de la vivienda.
- Válido para todos los acabados metálicos: lacados, anodizados y acero inoxidable.
- Opciones tipográficas: La tipografía standard es ARIAL con una altura de 15 mm, pero se pueden utilizar otras a petición del cliente.
- Opción de personalización con logotipos, iconos, etc.
- **Ref. LÁSER 1:** Grabación hasta 4 caracteres
- **Ref. LÁSER 2:** Grabación de 5 a 10 caracteres



DE TARJETAS PERSONALIZADAS

Personalización de la tarjeta individual de cada buzón, mediante la grabación del texto que se desee, normalmente la identificación de los propietarios.

2 opciones de tarjetas:

- Tarjeta adhesiva para colocar en sustitución del tarjetero.
- Tarjeta para colocar dentro del tarjetero.

Colores disponibles:

- Fondo tarjeta negro y letra blanca.
- Fondo tarjeta plata y letra negra.
- Fondo tarjeta dorada y letra negra.
- En los buzones Univers, las tarjetas son del mismo color que los buzones.

Importante:

Permiten la grabación de un máximo de 4 líneas.

La grabación se realiza en mayúsculas y la alineación del texto centrada.

El texto a grabar en cada tarjetero deberá facilitarse de forma clara escrito a ordenador.

Las tarjetas no se suministran colocadas en los buzones.



De 1 a 3 tarjetas

De 4 a 7 tarjetas

De 10 tarjetas en adelante

GRABACIÓN DE AGRUPACIÓN

- Personalización de la agrupación de buzones mediante la grabación con vinilo (excepto en pinturas texturadas) o a láser, del texto que se desee, normalmente la identificación del conjunto de viviendas (calle, número...), en una placa colocada sobre los buzones.
- Para poder fijar adecuadamente la placa marcada a los buzones, es necesario recubrir la agrupación con un envolvente (ver páginas 66 y 67).
- Dimensiones de la placa: Altura 135 mm. Longitud máxima 2000 mm (la longitud de la placa es la misma que la anchura de la agrupación de buzones).
- Opciones tipográficas: La tipografía standard es ARIAL, pero se pueden utilizar otras a petición del cliente.
- Color a elegir en pág. 63

C-560 Placa de acero o aluminio lacado color a elegir

C-562 Placa de aluminio anodizado plata

C-555 Placa de acero inoxidable satinado

C-557 Placa de acero inoxidable espejo



Complementos

TAPAJUNTAS

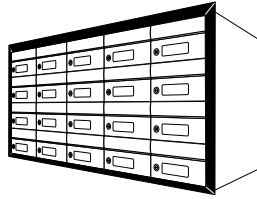

Cuando los buzones se instalan empotrados en pared, un tapajuntas alrededor de la agrupación hace más armoniosa la unión de los buzones y la pared.

El tapajuntas se suministra colocado en la agrupación de buzones.

Buzones tipo A		Buzones tipo B		Buzones tipo C
Infinity H2000 H2200	Evolution doble H4750	Infinity H2100	Milenio doble H4550	Univers Easy U2000
Future Antivandálico H3400 H3600	Habitat H8300	Front H1600	Habitat H8100	Mira V1300
Adapta H3700 H3900	Mira Flat HF8700 HF8900	Future Antivandálico H3500	Habitat doble H8150	Infinity V2300
Milenio H4400 H4460 H4600		Adapta H3800	Mira Flat HF8800	Milenio V4000
		Tecnum H4300	Front V1600	Habitat V8700
		Tecnum doble H4350	Univers Bigen U1000 U3000 U4000 XS	
		Milenio H4500		

ALUMINIO

- Corte de las esquinas realizado a inglete.
- **Espesor:** 1.20 mm. - **Anchura:** 40 mm.
- **Longitud máxima:** 2.080 mm. excepto para tapajuntas en plata anodizada: máximo 3. 000 mm.
- Color a elegir en pág. 63



Acabado	Ref.
Lacado color a elegir	C-470
Anodizado plata	C-472

ACERO INOXIDABLE

- Corte de las esquinas realizado a inglete.
- **Espesor:** 1 mm. - **Anchura:** 40 mm.
- **Longitud máxima:** 2.000 mm.



Acabado	Ref.
Espejo	C-427
Satinado	C-425

Complementos

ENVOLVENTES

Cuando los buzones no van empotrados en pared, un envoltorio alrededor de la agrupación protege el cuerpo de los buzones y embellece la vista lateral y superior de los buzones. Si la parte trasera queda a la vista se puede añadir una pieza que la cubra.

Arregui recomienda la colocación de las agrupaciones de buzones en lugar cubierto y al resguardo de la lluvia.

Las piezas de envoltorio se suministran colocadas en la agrupación de buzones.

El precio es por unidad de buzón. En el caso de **baterías de buzones de correo**, el coste del envoltorio se calculará en base al número de buzones individuales que ocupen, con un descuento del 20%. En el caso de **buzones de paquetería**, se calculará en base al número de buzones tamaño XS que ocupen, con un descuento del 20%.



4 piezas



4 piezas + trasera

Buzones tipo A	Buzones tipo B	Buzones tipo C
Infinity H2000	Infinity H2100	Milenio H4460
Future Antivandálico H3400	Future Antivandálico H3500	Habitat doble H8150
Adapta H3700	H3600	H4460
Milenio H4400	H3800	Mira Flat HF8800
Evolution doble H4750	H3900	Mira Flat HF8900
Mira Flat HF8700	Tecnum H4300	Front V1600
	Tecnum doble H4350	Univers U1000
		Univers U3000
		U4000 XS
		Milenio V1300
		Infinity V2300
		Milenio V4000
		Habitat V8700

ACERO GALVANIZADO

- **Opción 1.** Espesor: 1.2mm. Adecuado para agrupaciones de buzones horizontales.
- **Opción 2.** Espesor: 2mm. Recomendado para las agrupaciones de buzones verticales y aquellas de buzones horizontales que superen los 1500 mm de anchura porque compensa las posibles ondulaciones de la pared o la agrupación.
- **Longitud máxima:** 2.080mm.
- Trasera de acero galvanizado.
- Color a elegir en pág. 63



Espesor 1,2 mm.

Acabado	Ref.
Color a elegir	C-490 (4 piezas)
Color a elegir	C-440 (4 piezas + trasera)

Espesor 2 mm.

Acabado	Ref.
Color a elegir	C2-490 (4 piezas)
Color a elegir	C2-440 (4 piezas + trasera)

ACERO GALVANIZADO CON VOLUMEN

- **Espesor:** 21 mm.
- **Longitud máxima:** 2.080 mm.
- Trasera de acero galvanizado.
- Color a elegir en pág. 63



Acabado	Ref.
Color a elegir	C-100 (4 piezas)
Color a elegir	C-110 (4 piezas + trasera)

Complementos

ACERO INOXIDABLE

- Espesor: 1.2 mm.
- Longitud máxima: 2.080 mm.
- Trasera de acero inoxidable.
- Ideal para exteriores.



Acabado	Ref.
Espejo	C-497 (4 piezas)
Satinado	C-495 (4 piezas)
Espejo	C-447 (4 piezas + trasera)
Satinado	C-445 (4 piezas + trasera)

ACERO INOXIDABLE CON VOLUMEN

- Espesor: 21 mm.
- Longitud máxima: 2.080 mm.
- Trasera de acero inoxidable.
- Ideal para exteriores.



Acabado	Ref.
Espejo	C-107 (4 piezas)
Satinado	C-105 (4 piezas)
Espejo	C-117 (4 piezas + trasera)
Satinado	C-115 (4 piezas + trasera)

ALUMINIO

- Espesor: 20 mm.
- Longitud máxima: 2.080 mm. excepto para envoltentes en plata anodizada: máximo 3.000 mm.
- Incluye esquineras que permiten dar mayor robustez al envoltente y proyectan un perfil de líneas curvas. Disponibles en acabados lacados.
- El envoltente anodizado plata incluye esquineras lacadas en plata, no anodizadas.
- Ideal para exteriores.
- Trasera de aluminio.
- Color a elegir en pág. 63



Acabado	Ref.
Lacado color a elegir	C-350 (4 piezas)
Anodizado plata	C-352 (4 piezas)
Lacado color a elegir	C-370 (4 piezas + trasera)
Anodizado plata	C-372 (4 piezas + trasera)

Complementos

SOPORTES



Los soportes incluyen tornillería de unión del soporte a la agrupación de buzones.

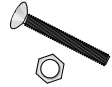

SOPORTE BASE RECTANGULAR DE ACERO

- **Material:** Acero con recubrimiento anticorrosivo de cataforesis.
- **Dimensiones en mm:** 800 alto x 50 ancho x 100 fondo.
- Atornillable a suelo.
- Recomendable como soporte central para agrupaciones con soportes laterales a partir de 1.700mm de ancho.
- Es necesario que la agrupación de buzones lleve envolvente para fijar el soporte.
- Color a elegir en pág. 63
- **Ref. C-460 BASE:** para buzones de fondo menor a 300mm., y agrupaciones de 1 a 3 columnas.
- **Ref. C-460 BASE GRANDE:** tienen una placa soporte mayor, para buzones de fondo igual o mayor a 350mm., y agrupaciones de 4 o más columnas.

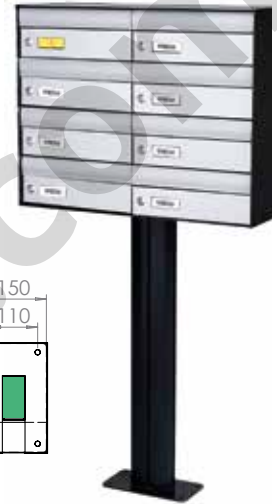
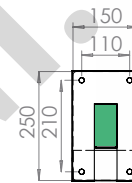
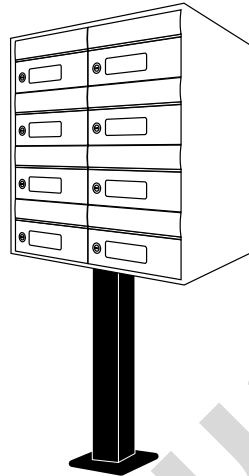

Acabado	Ref.	Acabado	Ref.
Blanco	C-460B-01	Blanco	C-460BG-01
Plata perla	C-460B-2P	Plata perla	C-460BG-2P
Negro texturado	C-460B-NG	Negro texturado	C-460BG-NG
Color a elegir	C-460B-09	Color a elegir	C-460BG-09

SOPORTE LATERAL RECTANGULAR DE ACERO

- **Material:** Acero con recubrimiento anticorrosivo de cataforesis.
- **Dimensiones en mm:** 1500 alto x 50 ancho x 100 fondo.
- Atornillable a suelo.
- Es necesario que la agrupación de buzones lleve envolvente para fijar el soporte.
- Color a elegir en pág. 63
- **Ref. C-460 LATERAL**

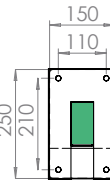
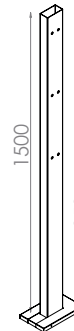
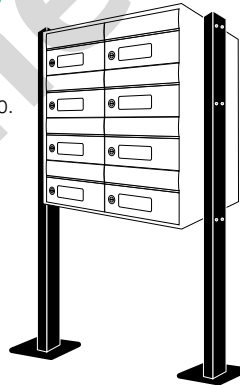

Acabado	Ref.
Blanco	C-460L-01
Plata perla	C-460L-2P
Negro texturado	C-460L-NG
Color a elegir	C-460L-09

SOPORTE LATERAL TUBULAR DE ACERO INOXIDABLE

- **Material:** Acero inoxidable.
- **Dimensiones en mm:** 1500 alto x \varnothing 84
- Atornillable al suelo.
- Es necesario que la agrupación de buzones lleve envolvente para fijar el soporte.

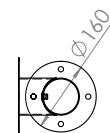
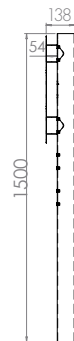
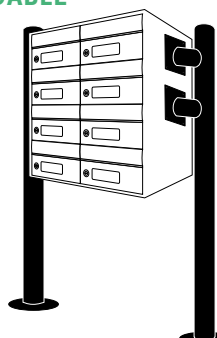

Acabado	Ref.
Inoxidable satinado	C-387

Complementos

SOPORTE BASE OVALADA DE ALUMINIO

- **Material:** Aluminio.
- **Dimensiones en mm:**
800 alto x 40 ancho x 120 fondo.
- Atornillable a suelo.
- Es necesario un soporte por cada 2 columnas de buzones.
- Recomendable como soporte central para agrupaciones con soportes laterales a partir de 1.700 mm. de ancho.
- Es necesario que la agrupación de buzones lleve envoltorio para fijar el soporte.
- Color a elegir en pág. 63

Acabado	Ref.
Lacado color a elegir	C-580
Anodizado plata	C-582

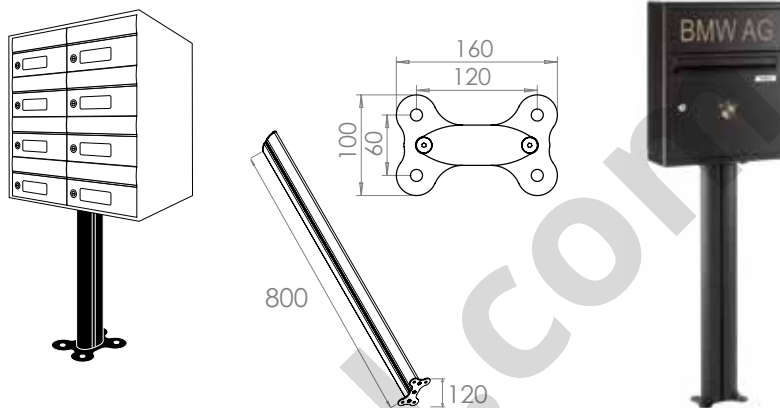

SOPORTE LATERAL OVALADO DE ALUMINIO

- **Material:** Aluminio.
- **Dimensiones en mm:**
1500 alto x 40 ancho x 120 fondo.
- Atornillable a suelo.
- Es necesario que la agrupación de buzones lleve envoltorio para fijar el soporte.
- Color a elegir en pág. 63

Acabado	Ref.
Lacado color a elegir	C-590
Anodizado plata	C-592

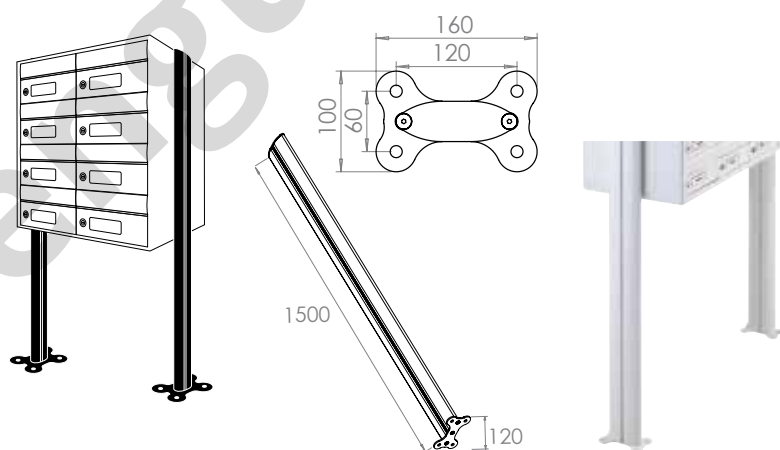

SOPORTE A PARED DE ALUMINIO

- **Material:** Aluminio.
- **Dimensiones en mm:**
1800 alto x 35 ancho x 65 fondo.
- Doble amarre: atornillable a suelo y a pared.
- Diseño innovador que deja la agrupación de buzones volando separada de la pared a 265 mm.
- Válido tanto para buzones horizontales como para buzones verticales
- Es necesario que la agrupación de buzones lleve envoltorio para fijar el soporte.

Acabado	Ref.
Anodizado plata	C-572

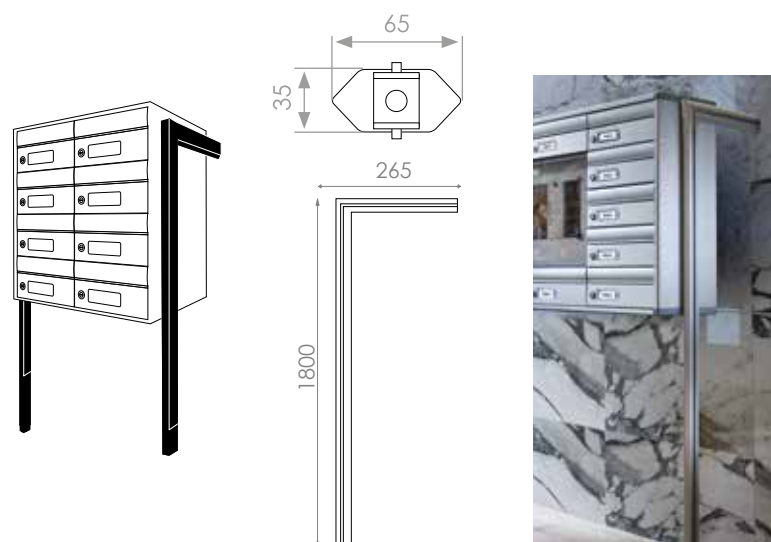

Complementos

SOPORTE PARA BUZONES UNIVERS

CARACTERÍSTICAS

- Soportes laterales para agrupaciones de buzones UNIVERS (Display, Easy, Bigen y buzón de correo Univers).
- En los casos en que la agrupación se suministre unida, **se pueden complementar con una tapa superior embellecedora**.
- La instalación de los soportes laterales hace innecesario el uso de envoltentes.
- **Material:** acero galvanizado.
- Adecuado para instalaciones en interior y exterior.
- **Disponible en 2 alturas:**
Ref. U100:
 80 ancho x 1500 altura x 400 fondo (mm)
Ref. U200:
 80 ancho x 1800 altura x 400 fondo (mm)



COLOR

- Blanco
- Antracita
- Plata
- Negro

Acabado Ref.

SOPORTE LATERAL 1,5mt Color a elegir U100

SOPORTE LATERAL 1,8mt Color a elegir U200

TAPA SUPERIOR PARA AGRUPACIÓN UNIVERS BIGEN U300

TAPA SUPERIOR PARA AGRUPACIÓN UNIVERS DISPLAY U400

ZÓCALO PARA BUZONES DE PAQUETERÍA UNIVERS DISPLAY

CARACTERÍSTICAS

- Complemento útil como base para agrupaciones de buzones de paquetería UNIVERS DISPLAY, evitando así instalarlos directamente sobre el suelo.
- **Material:** acero galvanizado.
- Adecuado para instalaciones en interior y exterior.
- **Medidas:** 200 mm alto x 400 mm fondo. La anchura variará según el número de buzones que compongan la agrupación, siendo la medida mínima 325 mm (anchura del buzón).
- Ref. U500



COLOR

- Blanco
- Antracita
- Plata
- Negro



Complementos

MESA FLAT

- **Material:** Acero o acero inoxidable (en los acabados inox, las partes internas de la mesa están pintadas en color a elegir).
- Atornillable a suelo.
- Complemento útil como soporte para agrupaciones de buzones.
- Permite una nueva forma de colocar los buzones en un portal.
- Adecuado para todos los modelos de buzones.
- Es recomendable que la agrupación de buzones se complemente con un envolvente.
- Color a elegir en pág. 63

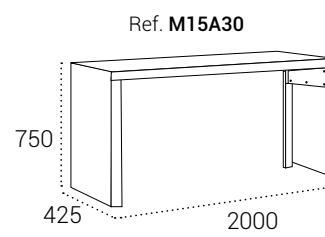
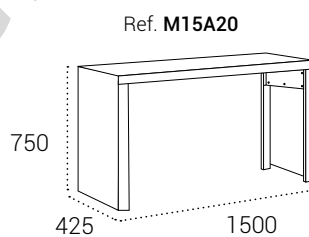
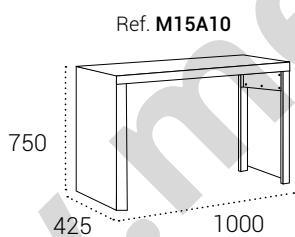

Medidas en mm.

Acero INOXIDABLE SATINADO	M15A10-05	M15A20-05	M15A30-05
Acero COLOR A ELEGIR	M15A10	M15A20	M15A30



Complementos

BANDEJAS

- En las agrupaciones de buzones horizontales se pueden crear bandejas útiles para depositar publicidad.
- Pueden ocupar el espacio de 1, 2 ó 3 buzones de anchura y además facilitan la creación de agrupaciones de formas regulares.
- Disponibles para los modelos: MILENIO / HABITAT / FUTURE / INFINITY / ADAPTA / MIRA FLAT
- **Se puede instalar en la bandeja una tapa frontal.** En este caso, el precio de la bandeja será el mismo que el buzón con el que se configure la agrupación, en función del número de espacios que ocupe.

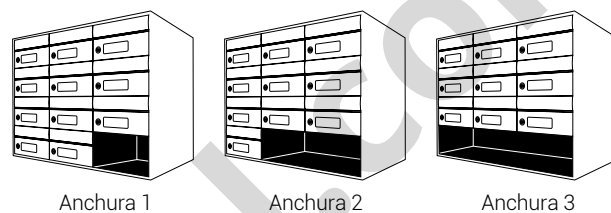

	Anchura 1	Anchura 2	Anchura 3
Milenio H4400/ Infinity H2000	H44B1	H44B2	H44B3
Milenio H4500/ Infinity H2100	H45B1	H45B2	H45B3
Milenio H4600/ Infinity H2200	H46B1	H46B2	H46B3
Habitat H8100	H81B1	H81B2	H81B3
Habitat H8300	H83B1	H83B2	H83B3
Habitat H8100 INOX	H81B1 I	H81B2 I	H81B3 I
Habitat H8300 INOX	H83B1 I	H83B2 I	H83B3 I
Future H3400/ Mira Flat HF8700	H34B1	H34B2	H34B3
Future H3500/ Mira Flat HF8800	H35B1	H35B2	H35B3
Future H3600/ Mira Flat HF8900	H36B1	H36B2	H36B3
Adapta H3700		H37B2	H37B3
Adapta H3800		H38B2	H38B3
Adapta H3900		H39B2	H39B3



Complementos

PANEL DE ANUNCIOS

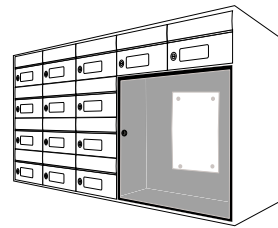

- En las agrupaciones de buzones horizontales se pueden integrar paneles de anuncios, útiles para fijar en ella notificaciones para la comunidad de vecinos.
- Pueden ocupar el hueco de 3 o 6 buzones (3 finales x 1 columna, o 3 filas x 2 columnas).
- Para poder fijar los paneles a la agrupación, es necesario que ésta lleve envolvente.
- Los paneles tienen estructura de aluminio (a juego con el acabado del buzón que acompañen), puerta de metacrilato y cerradura.
- Disponibles para los modelos: MILENIO, FUTURE, INFINITY y MIRA FLAT.

	3 buzones	6 buzones
Future H3400/H3600 Mira Flat HF8700/HF8900	H34P3	H34P6
Future H3500 Mira Flat HF8800	H35P3	H35P6
Milenio H4400/H4600 Infinity H2000/H2200	H44P3	H44P6
Milenio H4500 Infinity H2100	H45P3	H45P6



TEJADO

Cuando los buzones van instalados en el exterior en lugares descubiertos y expuestos a las inclemencias meteorológicas, es recomendable colocar un tejado para proteger los buzones.

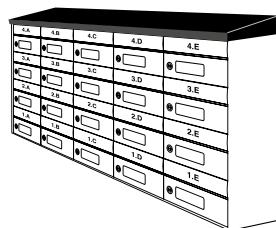

DE ACERO COLOR A ELEGIR

- **Material:** Acero galvanizado o acero inoxidable.
- **Diseño:** Tejado con voladizo uniforme de 10 mm. en todo el perímetro de la agrupación de buzones.
- **Longitud máxima:** 2.000 mm.
- En el caso en que los buzones vayan fijados a pared el tejado no llevará voladizo en la parte trasera. (Indicarlo al hacer el pedido.)
- El tejado se suministra colocado en la agrupación de buzones.
- Es necesario que la agrupación de buzones lleve envolvente con volumen.
- Adecuado para todos los modelos de buzones.
- Color a elegir en pág. 63



Acabado	Ref.
Lacado color a elegir	C-130
Acero inoxidable espejo	C-137
Acero inoxidable satinado	C-135

Zonas Comunes | Señalización

PLACAS DE ACERO INOXIDABLE ROTULADAS

PLANAS

- **Material:** Acero inoxidable satinado de 1 mm. de espesor. **Letras en vinilo negro.**
- **Fijación:** Se realiza mediante adhesivo de contacto, tipo silicona o similar. El material de fijación no se suministra con la señalización.
- **Opciones tipográficas:** La tipografía standard es ARIAL, pero se pueden utilizar otras a petición del cliente.



80x80

160x80

320x80



1 mm.



120x120

200x200

LISO	80x80	160x80	320x80	120x120	200x200
Ref.	SE203	SE204	SE201	SE202	SE205

Medidas en mm.

CON VOLUMEN

- **Material:** Acero inoxidable satinado. **Letras grabadas a láser.**
- **Fijación:** Se compone de dos piezas. Una base que se fija a la pared mediante tornillos y una tapa que se acopla a la base mediante presión. La tornillería queda oculta por la tapa. El material de fijación no se suministra con la señalización.
- **Opciones tipográficas:** La tipografía standard es ARIAL, pero se pueden utilizar otras a petición del cliente.

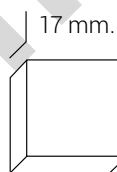

17 mm.



Vista trasera



77x77

317x77



117x117

197x197

CON VOLUMEN	77x77	317x77	117x117	197x197
Ref.	SE503	SE501	SE502	SE505

Medidas en mm.

Zonas Comunes | Señalización

PLACAS DE ALUMINIO ROTULADAS

PLANAS

- **Material:** Placa de aluminio anodizado de 1 mm. de espesor. **Letras en vinilo negro.**
- **Fijación:** Se realiza mediante adhesivo de contacto, tipo silicona o similar. El material de fijación no se suministra con la señalización.
- **Opciones tipográficas:** La tipografía standard es ARIAL, pero se pueden utilizar otras a petición del cliente.

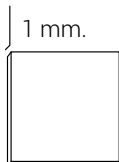

320x80

LISO					
	80x80	120x120	200x200	160x80	320x80
	SEA-01-S1	SEA-01-S3	SEA-01-S4	SEA-01-S5	SEA-01-S6

Medidas en mm.

PLACAS DE METACRILATO ROTULADAS

METACRILATO COLOR

- **Material:** Placa de metacrilato de 3 mm. de espesor. **Letras y números en vinilo rotulados en la parte frontal.**
- **Color a medida:** Por defecto las letras y números se rotulan en vinilo negro sobre fondo blanco pero pueden ser rotulados en cualquier color sobre cualquier color de fondo. (Facilitar color PANTONE como referencia).
- **Fijación:** Se realiza mediante adhesivo de contacto, tipo silicona o similar. El material de fijación no se suministra con la señalización.
- **Opciones tipográficas:** La tipografía standard es ARIAL, pero se pueden utilizar otras a petición del cliente.

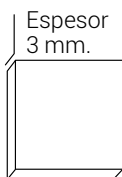

320x80



80x80



Ej. RAL 5015

320x80



80x80

COLOR							
	80x80	100x100	120x120	200x200	160x80	320x80	400x100
Ref.	SEM01-S1	SEM01-S2	SEM01-S3	SEM01-S4	SEM01-S5	SEM01-S6	SEM01-S7

Medidas en mm.

Zonas Comunes | Señalización

NÚMEROS Y LETRAS RECORTADAS DE ACERO INOXIDABLE

CARACTERÍSTICAS

- Material: Acero inoxidable satinado AISI 304 de 1 mm de espesor.
- Tipografía única: Arial. Letras mayúsculas y números del 0 al 9.
- Sistema de fijación: Se pegan a la pared mediante cinta de doble cara de silicona (no incluida).
- Medidas:
 - » De la letra A a la Z, y números del 0 al 9 en tamaño 80 mm de altura.
 - » De la letra A a la F y números del 0 al 9 en tamaños 120 mm y 200 mm de altura.
 - » Guión en tamaño único 45x13 mm.



Letras y números de acero inoxidable para señalar viviendas e inmuebles.

TAMAÑOS



SEC11-T1

Disponible en tamaño 80 mm:

0 1 2 3 4 5 6 7 8 9

A B C D E F G H I J K L M N Ñ O P Q R S T U V W X Y Z



SEC11-T2

Disponible en tamaño 120 y 200 mm:

0 1 2 3 4 5 6 7 8 9

A B C D E F



SEC11-T3

GUIÓN

(Tamaño único)



45 mm

13 mm

SEC11-T1-B - - -

EJEMPLO DE LETRAS

A B C D E F

NÚMEROS

0 1 2 3 4 5 6 7 8 9

Zonas Comunes | Señalización

NÚMEROS Y LETRAS RECORTADAS DE ALUMINIO

CARACTERÍSTICAS

- **Material:** Aluminio anodizado color plata de 0,8 mm. Trasera de PVC de 10 mm. con cantos lisos pintados en plata.
- **Señalización a medida:** Letras y números se fabrican a medida, pudiendo elegir entre 80 mm. y 600 mm. de altura.
- **Fijación:** Se fijan a la pared mediante cinta de doble cara o silicona (no suministrada). En los rótulos con PVC de 10 mm. se pueden colocar opcionalmente de 1 a 4 espárragos roscados para su anclaje a la pared. En este caso, la letra o número lleva las tuercas roscadas embutidas en el PVC y los espárragos en una bolsa aparte, para evitar rayaduras.
- **Opciones tipográficas:** La tipografía standard es ARIAL, pero se pueden utilizar otras a petición del cliente.

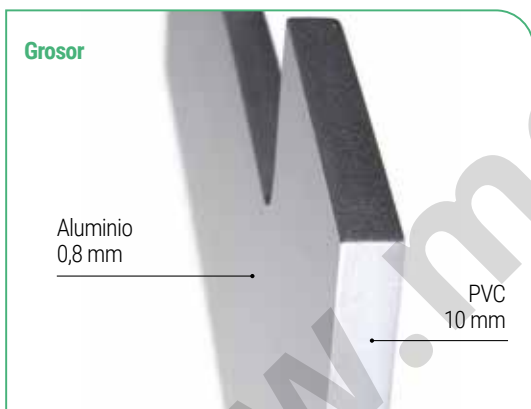

Altura (mm)		Alum. 0,8 mm. PLANA	Alum. 0,8 mm. + PVC 10 mm. CON VOLUMEN
80-100	Ref.	SEC01-T1	SEC02-T1
110-150	Ref.	SEC01-T2	SEC02-T2
160-210	Ref.	SEC01-T3	SEC02-T3
220-270	Ref.	SEC01-T4	SEC02-T4
280-400	Ref.	SEC01-T5	SEC02-T5
410-490	Ref.	SEC01-T6	SEC02-T6
500-600	Ref.	SEC01-T7	SEC02-T7
Espárrago	Ref.	SEC99	
SIGNOS DE PUNTOS, COMAS, GUIONES, ETC.			

Zonas Comunes | Señalización

NÚMEROS Y LETRAS RECORTADAS DE ALUMINIO SANDWICH



CARACTERÍSTICAS

- **Material:** 2 placas de aluminio con una capa intermedia de PVC.
- **Señalización a medida:** Letra, números y símbolos se fabrican a medida, pudiendo elegir entre 80 y 980 mm de altura.
- **Opciones tipográficas:** La tipografía standard es ARIAL, pero se pueden utilizar otras a petición del cliente.

COLORES

Aluminio Lacado Blanco	A	A	A	A	A
Aluminio Plata Lacado 9006	C	C	C	C	C
Aluminio Plata Cepillado	B	B	B	B	B
Aluminio Lacado Antracita	1	1	1	1	1
Aluminio Lacado Negro	6	6	6	6	6

Altura (mm)	Blanco / Negro / Antra / Plata	Plata cepillado
80-100	SEC04-T1	SEC05-T1
110-150	SEC04-T2	SEC05-T2
160-210	SEC04-T3	SEC05-T3
220-270	SEC04-T4	SEC05-T4
280-400	SEC04-T5	SEC05-T5
410-490	SEC04-T6	SEC05-T6
500-600	SEC04-T7	SEC05-T7
610-650	SEC04-T8	SEC05-T8
660-800	SEC04-T9	SEC05-T9
810-980	SEC04-T10	SEC05-T10
SIGNOS DE PUNTOS, COMAS, GUIONES, ETC.		

Zonas Comunes | Espejos

ESPEJOS PARA SEGURIDAD Y VIGILANCIA

CARACTERÍSTICAS

- **Material:** Espejo convexo de policarbonato. Armazón de polipropileno color negro o naranja.
- **Fijación:** Puede ir fijado a pared o a un soporte. Incluye piezas de anclaje.

! • Colocado en puntos estratégicos ayuda a minimizar posibles incidentes provocados por falta de visibilidad. Adecuados para la vigilancia de ángulos o zonas muertas en tiendas y supermercados, y para la seguridad vial en cruces y curvas peligrosas, salidas de garajes y espacios urbanos de reducida visibilidad.

- Resistente a la corrosión y al impacto
- Excelente calidad óptica.
- Ángulo de visión máxima: 130°



MIR000-30ø
EAN - 8425181726877

SISTEMA DE FIJACIÓN A SOPORTE



MIR000-30ø
MIR001-45ø



MIR002-60ø



MIR001-45ø
EAN - 8425181724897

SISTEMA DE FIJACIÓN A PARED



MIR000-30ø
MIR001-45ø



MIR002-60ø



MIR002-60ø
EAN - 8425181724903

Zonas Comunes | Paneles de anuncios

PANEL DE ANUNCIOS

CARACTERÍSTICAS

- **Material:** Cuerpo de aluminio y puerta de metacrilato.

- Incluye imanes de fijación.
- **Práctico:** Permite fijar en ella notificaciones para la comunidad de vecinos.

CAPACIDAD 1 DIN-A4

MEDIDAS (mm.)

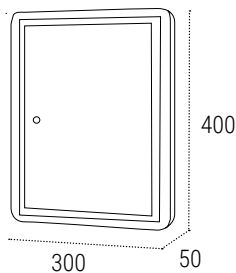

PLATA PAN52
EAN - 8425181100523

CAPACIDAD 2 DIN-A4

MEDIDAS (mm.)

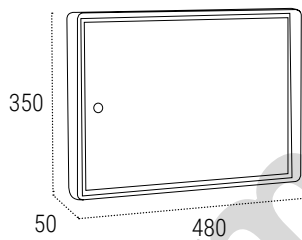

BLANCO PAN41
EAN - 8425181100219



PLATA PAN42
8425181100424



NEGRO PAN44
8425181100448



ORO PAN46
8425181100462

CAPACIDAD 4 DIN-A4

MEDIDAS (mm.)

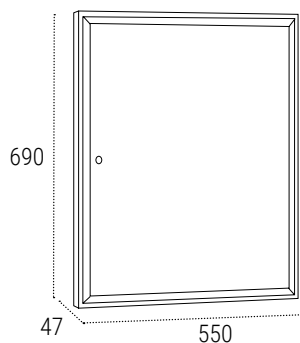

PLATA PAN72
8425181727836

Zonas Comunes | Cestas de Publicidad

CESTAS DE PUBLICIDAD

- **Práctica:** Se coloca en la entrada del edificio y evita la entrada de personas ajenas a la comunidad de vecinos
- Permite la recogida selectiva de publicidad.
- Total visibilidad del interior.

ACERO

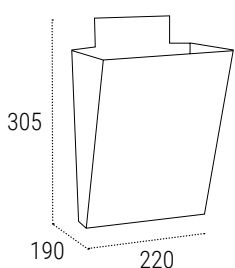

NEGRO Y OCRE E2303
8425181123034



NEGRA E2301
8425181123010



PLATA E2302
8425181123027



BLANCO E2304
8425181123041

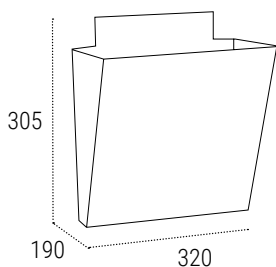

NEGRO Y OCRE E2313
8425181123133



NEGRA E2311
8425181123119



PLATA E2312
8425181123126



BLANCO E2314
8425181123140

ACERO INOXIDABLE

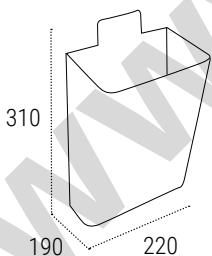

ACERO INOX E2327
8425181123270



ACERO INOX E2337
8425181123379

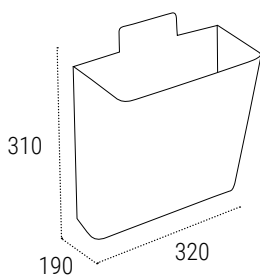

Zonas Comunes | Papeleras y Cenicero

PAPELERAS MURALES

CARACTERÍSTICAS

- **Material:** Acero galvanizado.
- **Capacidad:** 18 L. / 30 L.

Para facilitar la recogida de los residuos depositados se recomienda la colocación de una bolsa de plástico en su interior.

MEDIDAS (mm.)

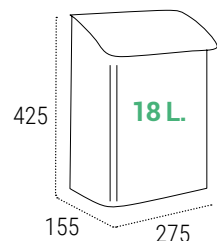
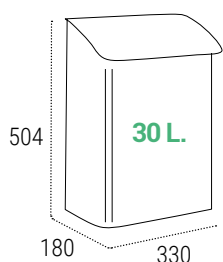

30 L.

18 L.



E-6115



E-6116



E-6118



E-6101



E-6103

Ref.	COLOR	L	EAN
E6115	GRAFITO	30L.	8425181738139
E6116	AZUL	30L.	8425181738146
E6118	AMARILLO	30L.	8425181738153
E6101	BLANCO	18L.	8425181724286
E6103	VERDE	18L.	8425181724293

GEO

CARACTERÍSTICAS

- Cenicero de pie resistente a la intemperie.
- **Material:** Cuerpo de acero color antracita y tapa de acero inoxidable.
- Dispone de cubeta interior extraíble en acero galvanizado.
- Dispone de 2 agujeros en la parte trasera con opción de amarrarlo a un lugar fijo mediante un cable o cadena (no incluida).

MEDIDAS (mm.)

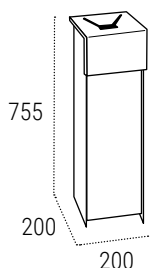

Cenicero **GEO** E2441
8425181124413



Cajón de recogida de cenizas extraíble.



Amarrable a un lugar fijo. Cadena no incluida.

Repuestos



Repuestos

SET DE CERRADURAS

CARACTERÍSTICAS

- **CER1001:** Apto para los buzones metálicos de comunidad con cerradura cromada.
- **CER1002:** Apto para los buzones metálicos de cartero con cerradura cromada.
- **CER1003:** Apto para los buzones de madera con cerradura dorada.
- **CER1004:** Apto para una amplia gama de buzones de exterior, botiquines, armarios y ceniceros.



Ref.	EAN
CER1001	8425181810019
CER1002	8425181810026
CER1003	8425181810033
CER1004	8425181810040

SET DE TARJETEROS DE PLÁSTICO

CARACTERÍSTICAS

- Contiene 5 tarjeteros de plástico.
- Adecuados para los modelos de buzones Arregui.

Ref.	EAN
TJ01001	8425181721483



REPUESTOS TARJETEROS

Ref.		
TJ00001	Tarjetero MILENIO, EVOLUTION DOBLE (cara interior)	Bolsa 10 uds.
TJ00002	Tarjetero FUTURE VERTICAL / FUTURE H3500 / MIRA FLAT HF8800	Bolsa 10 uds.
TJ00004	Tarjetero INFINITY / FUTURE H3400-H3600 / MIRA FLAT HF8700-8900 / ADAPTA / EVOLUTION (cara exterior)	Bolsa 10 uds.
TJ00006	Tarjetero LIBRO / FRONT VERTICAL / FRONT HORIZONTAL	Bolsa 10 uds.
TJ00007	Tarjetero TECNUM	Bolsa 10 uds.
TJ00009	Base negra de tarjetero EVOLUTION DOBLE	Bolsa 10 uds.
TJ00023	Tarjetero MIRA VERTICAL, UNIK	Bolsa 10 uds.
TJ00029	Tarjetero HABITAT	Bolsa 10 uds.
TJ00037	Tarjetero UNIVERS	Bolsa 10 uds.
PC00127	Tarjetero METÁLICO DORADO PARA PUERTA DE MADERA	Bolsa 10 uds.

OTROS

Puerta para buzón

Tapa de boca para buzón

Repuestos

REPUESTOS CERRADURAS

CERRADURA	CÓDIGO	REF. BUZÓN	COLOR	NORMAL/CARTERO	FIJACIÓN
	CER01A01CR-CTERO	HABITAT	CROMADA	CARTERO	RÁPIDA
	CER01C04CR	FUTURE VERTICAL	CROMADA		RÁPIDA
	CER01C04CR-CTERO	FUTURE VERTICAL	CROMADA	CARTERO	RÁPIDA
	CER01A05CR	MILENIO LIBRO INFINITY	CROMADA		RÁPIDA
	CER01A05CR-CTERO	MILENIO LIBRO INFINITY EVOLUTION DOBLE	CROMADA	CARTERO	RÁPIDA
	CER01B02CR	MIRA FLAT FUTURE HORIZONTAL ADAPTA	CROMADA		RÁPIDA
	CER01B02CR-CTERO	MIRA FLAT HORIZONTAL FUTURE HORIZONTAL ADAPTA	CROMADA	CARTERO	RÁPIDA
	CER01A02CR	BCP EVOLUTION DOBLE	CROMADA		RÁPIDA
	CER01A15CR	FRONT HORIZONTAL	CROMADA		RAPIDA
	CER01A15CR-CTERO	FRONT HORIZONTAL	CROMADA	CARTERO	RAPIDA
	CER0052-VS	BCP PUERTA CENTRAL	CROMADA		TUERCA
	CER05A10CR	HABITAT UNIK	CROMADA		CLIP
	CER0070	MIRA VERTICAL FRONT VERTICAL	CROMADA		TUERCA
	CER0054	MIRA VERTICAL FRONT VERTICAL	CROMADA	CARTERO	TUERCA
	CER0085	TECNUM	CROMADA		TUERCA
	CER0015-CTERO	TECNUM	CROMADA	CARTERO	TUERCA
	CER05A12CR	UNIVERS (buzón correo) UNIVERS BIGEN UNIVERS EASY (buzón correo)	CROMADA		TUERCA
	CER0128	UNIVERS EASY (buzón paquetería)	CROMADA		TUERCA
	CER0132-U	UNIVERS DISPLAY	CROMADA		TUERCA

Disponible en set de cerradura CER1001

Disponible en set de cerradura CER1004

Tabla de medidas | Agrupaciones de buzones

Las siguientes tablas muestran las medidas de anchura de los modelos LIBRO y FRONT, fabricados a medida evitando la duplicidad de paredes.

- » **Modelo LIBRO:** máximo 23 buzones
- » **Modelo FRONT:** máximo 25 buzones

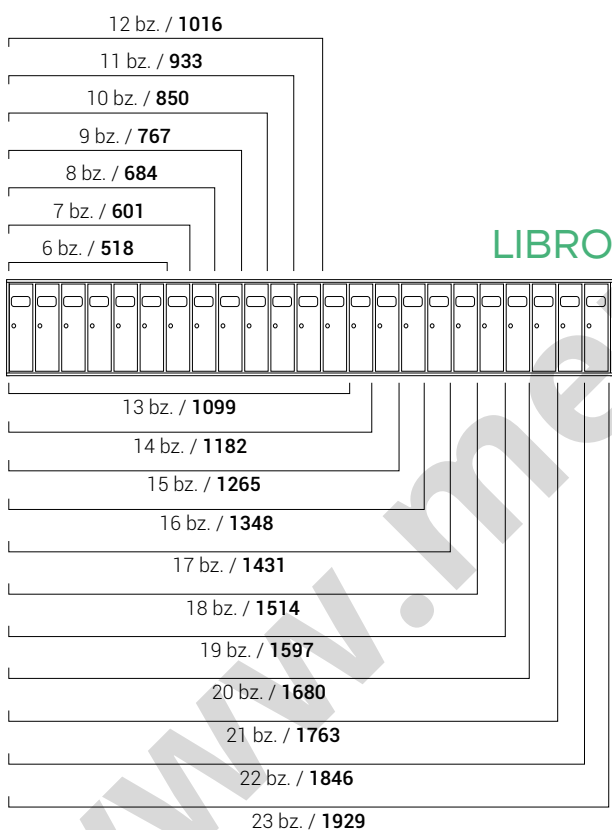

LIBRO

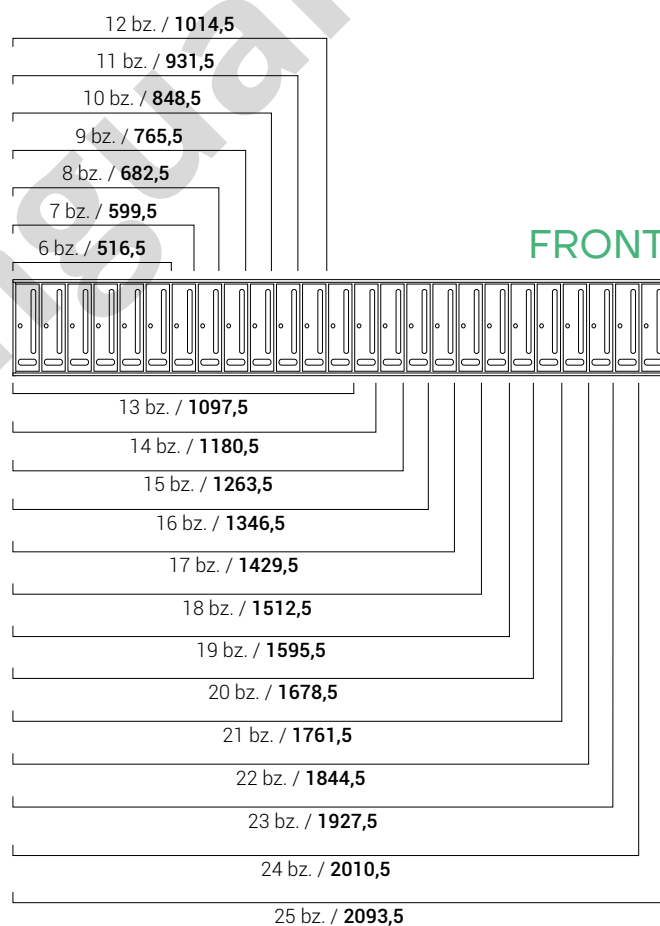

FRONT

Medidas en mm.

Tabla de medidas | Agrupaciones de buzones

MILENIO

CUERPO DE ACERO	BATERÍA 2 BUZONES	H4400	H4500	H4600
		Capacidad: A5 Boca: 230x30	Capacidad: A4 Boca: 325x30	Capacidad: A4 Boca: 230x30
Medidas en mm.				
Puerta de aluminio BLANCO		H4401-G2	H4501-G2	H4601-G2
Puerta de aluminio PLATA ANODIZADA		H4402-G2	H4502-G2	H4602-G2
Puerta de aluminio ANTRACITA		H4406-G2	H4506-G2	H4606-G2
Puerta de aluminio NEGRO		H4404-G2	H4504-G2	H4604-G2
Puerta de aluminio COLOR A ELEGIR (pág. 63)		H4409-G2	H4509-G2	H4609-G2
	BATERÍA 3 BUZONES			
Puerta de aluminio BLANCO		H4401-G3	H4501-G3	H4601-G3
Puerta de aluminio PLATA ANODIZADA		H4402-G3	H4502-G3	H4602-G3
Puerta de aluminio ANTRACITA		H4406-G3	H4506-G3	H4606-G3
Puerta de aluminio NEGRO		H4404-G3	H4504-G3	H4604-G3
Puerta de aluminio COLOR A ELEGIR (pág. 63)		H4409-G3	H4509-G3	H4609-G3
	BATERÍA 4 BUZONES			
Puerta de aluminio BLANCO		H4401-G4	H4501-G4	H4601-G4
Puerta de aluminio PLATA ANODIZADA		H4402-G4	H4502-G4	H4602-G4
Puerta de aluminio ANTRACITA		H4406-G4	H4506-G4	H4606-G4
Puerta de aluminio NEGRO		H4404-G4	H4504-G4	H4604-G4
Puerta de aluminio COLOR A ELEGIR (pág. 63)		H4409-G4	H4509-G4	H4609-G4
	BATERÍA 5 BUZONES			
Puerta de aluminio BLANCO		H4401-G5	H4501-G5	H4601-G5
Puerta de aluminio PLATA ANODIZADA		H4402-G5	H4502-G5	H4602-G5
Puerta de aluminio ANTRACITA		H4406-G5	H4506-G5	H4606-G5
Puerta de aluminio NEGRO		H4404-G5	H4504-G5	H4604-G5
Puerta de aluminio COLOR A ELEGIR (pág. 63)		H4409-G5	H4509-G5	H4609-G5

OPCIÓN TODO ALUMINO: Mismas referencias pero indicando AL antes del guión (ejemplo: H4401AL-G2)

Tabla de medidas | Agrupaciones de buzones

INFINITY

BATERÍA 2 BUZONES

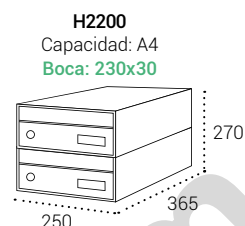
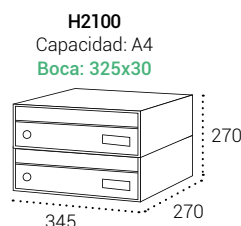
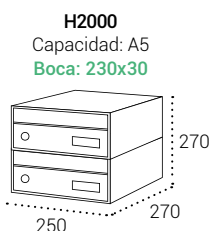

Medidas en mm.

Puerta de acero BLANCO	H2001-G2	H2101-G2	H2201-G2
Puerta de acero PLATA 9006	H2002-G2	H2102-G2	H2202-G2
Puerta de acero ANTRACITA	H2006-G2	H2106-G2	H2206-G2
Puerta de acero NEGRO	H2004-G2	H2104-G2	H2204-G2
Puerta de acero INOXIDABLE SATINADO	H2005-G2	H2105-G2	H2205-G2
Puerta de acero COLOR A ELEGIR (pág. 63)	H2009-G2	H2109-G2	H2209-G2

BATERÍA 3 BUZONES

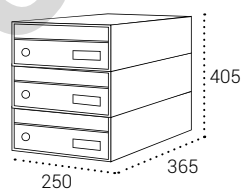
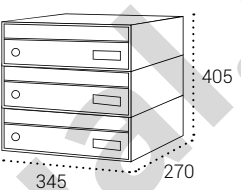
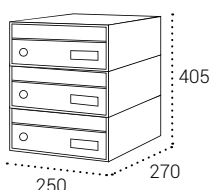

Puerta de acero BLANCO	H2001-G3	H2101-G3	H2201-G3
Puerta de acero PLATA 9006	H2002-G3	H2102-G3	H2202-G3
Puerta de acero ANTRACITA	H2006-G3	H2106-G3	H2206-G3
Puerta de acero NEGRO	H2004-G3	H2104-G3	H2204-G3
Puerta de acero INOXIDABLE SATINADO	H2005-G3	H2105-G3	H2205-G3
Puerta de acero COLOR A ELEGIR (pág. 63)	H2009-G3	H2109-G3	H2209-G3

BATERÍA 4 BUZONES

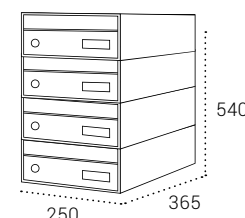
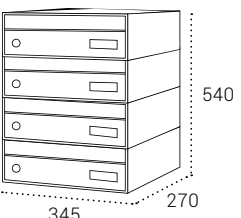
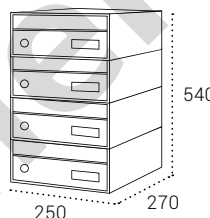

Puerta de acero BLANCO	H2001-G4	H2101-G4	H2201-G4
Puerta de acero PLATA 9006	H2002-G4	H2102-G4	H2202-G4
Puerta de acero ANTRACITA	H2006-G4	H2106-G4	H2206-G4
Puerta de acero NEGRO	H2004-G4	H2104-G4	H2204-G4
Puerta de acero INOXIDABLE SATINADO	H2005-G4	H2105-G4	H2205-G4
Puerta de acero COLOR A ELEGIR (pág. 63)	H2009-G4	H2109-G4	H2209-G4

BATERÍA 5 BUZONES

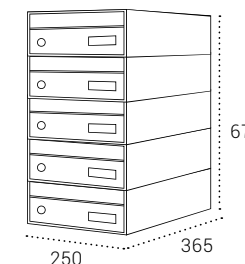
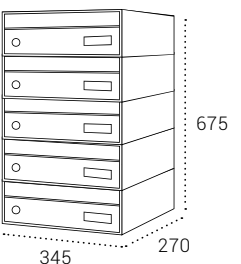
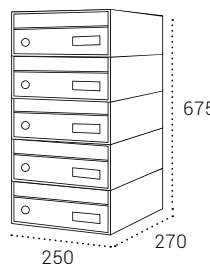

Puerta de acero BLANCO	H2001-G5	H2101-G5	H2201-G5
Puerta de acero PLATA 9006	H2002-G5	H2102-G5	H2202-G5
Puerta de acero ANTRACITA	H2006-G5	H2106-G5	H2206-G5
Puerta de acero NEGRO	H2004-G5	H2104-G5	H2204-G5
Puerta de acero INOXIDABLE SATINADO	H2005-G5	H2105-G5	H2205-G5
Puerta de acero COLOR A ELEGIR (pág. 63)	H2009-G5	H2109-G5	H2209-G5

Tabla de medidas | Agrupaciones de buzones

ADAPTA

BATERÍA 2 BUZONES

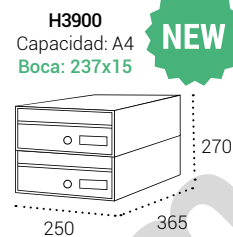
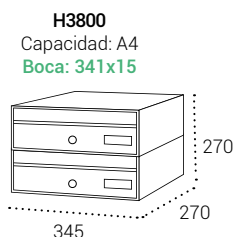
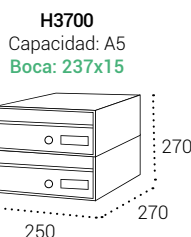

Medidas en mm.

Puerta de acero ANTRACITA	H3724	H3824	H3924
Puerta de acero PLATA 9006	H3722	H3822	H3922
Puerta de acero NÁCAR	H3720-27	H3820-27	H3920-27
Puerta de acero INOXIDABLE SATINADO	H3725	H3825	H3925
Puerta de acero COLOR A ELEGIR (pág. 63)	H3729	H3829	H3929

BATERÍA 3 BUZONES

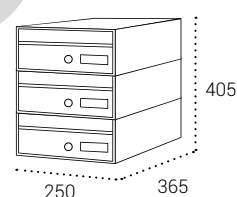
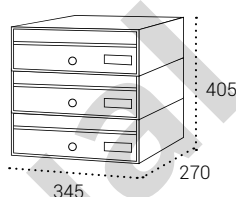
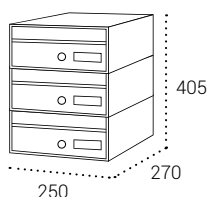

Puerta de acero ANTRACITA	H3734	H3834	H3934
Puerta de acero PLATA 9006	H3732	H3832	H3932
Puerta de acero NÁCAR	H3730-27	H3830-27	H3930-27
Puerta de acero INOXIDABLE SATINADO	H3735	H3835	H3935
Puerta de acero COLOR A ELEGIR (pág. 63)	H3739	H3839	H3939

BATERÍA 4 BUZONES

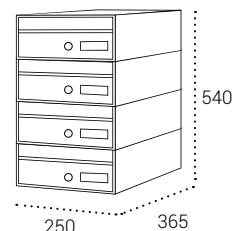
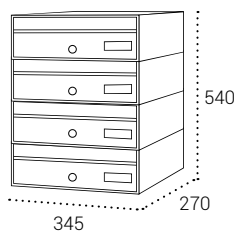
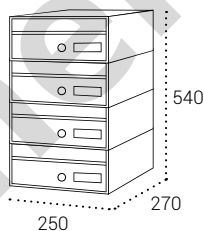

Puerta de acero ANTRACITA	H3744	H3844	H3944
Puerta de acero PLATA 9006	H3742	H3842	H3942
Puerta de acero NÁCAR	H3740-27	H3840-27	H3940-27
Puerta de acero INOXIDABLE SATINADO	H3745	H3845	H3945
Puerta de acero COLOR A ELEGIR (pág. 63)	H3749	H3849	H3949

BATERÍA 5 BUZONES

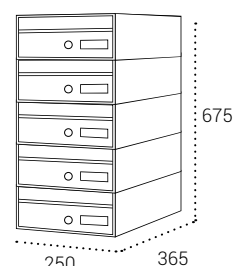
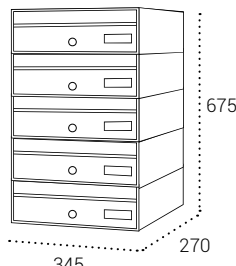
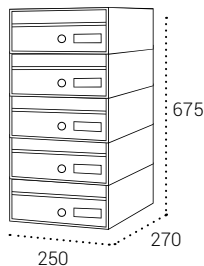

Puerta de acero ANTRACITA	H3754	H3854	H3954
Puerta de acero PLATA 9006	H3752	H3852	H3952
Puerta de acero NÁCAR	H3750-27	H3850-27	H3950-27
Puerta de acero INOXIDABLE SATINADO	H3755	H3855	H3955
Puerta de acero COLOR A ELEGIR (pág. 63)	H3759	H3859	H3959