

www.mengual.com



mamparas ducha | baño
catálogo general

acabado vidrios y acrílicos



acabado vidrios decorados



horizontal



rectángulos

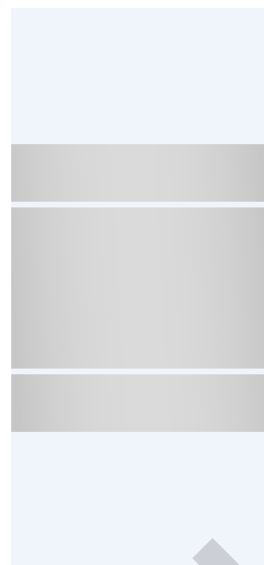

square



medium



dark



píxel



ribs



barcode



trazos



olas

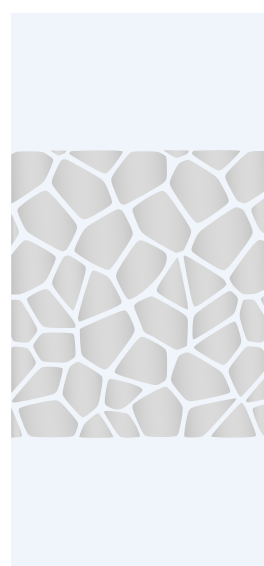

giraffe



zebra

● también podemos decorar los vidrios con tu propio diseño ●

*la altura de los decorados en ducha es 100cm. excepto el decorado "Dark" que es 140cm.
la altura de los decorados en bañera es de 75cm. excepto el decorado "Dark" que es 110cm.

● ¿Qué es totalCLEAN®?

Es un tratamiento químico que rellena las microimperfecciones del vidrio creando una estructura hidrorrepelente que protege la superficie del mismo.

A diferencia de otros productos existentes en el mercado a base de siliconas, totalCLEAN® se basa en la nanotecnología química (nano-química), creando un anclaje a la estructura molecular del vidrio, formando parte de la base de sílice que lo compone. Gracias a ello, la superficie se vuelve extremadamente repelente al agua y al aceite, además de reducir drásticamente la acumulación de suciedad.

● ¿Cómo funciona totalCLEAN®?

Gracias a la aplicación de totalCLEAN® sobre la superficie del vidrio, la cal, la suciedad y los residuos son mucho más fáciles de eliminar. Esto implica una menor acumulación de agua en el vidrio, contribuyendo a que la limpieza sea más fácil y rápida que en un vidrio convencional. Sorpréndase de cómo el vaho de los vidrios desaparece más rápido o cómo no quedan cercos a la hora de limpiar. ¡Incluso permite prolongar los intervalos de limpieza!

● ¿Qué mantenimiento requiere una superficie tratada con totalCLEAN®?

La durabilidad del tratamiento, aun estando muy por encima de la oferta actual, tiene una vida determinada. Para garantizar una larga durabilidad es muy importante llevar a cabo un correcto mantenimiento.

Se recomienda la utilización de detergentes neutros para su limpieza, no siendo aptos los productos abrasivos o de PH alto. No utilizar estropajos o similar que puedan deteriorar la superficie tratada.

totalCLEAN® ESTÁ INCLUIDO TODAS NUESTRAS MAMPARAS DE SERIE*



El vidrio con tratamiento totalCLEAN®, la gota de agua al tener menos superficie de contacto es más difícil que se adhiera al vidrio, en cambio en un vidrio convencional, la superficie de contacto aumenta quedando la gota adherida al vidrio con suma facilidad.

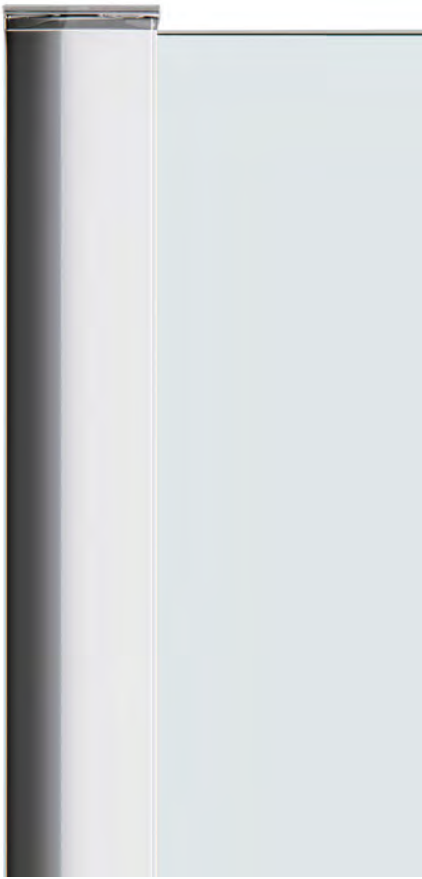

anodizado plata alto brillo



anodizado plata mate



lacado blanco brillo



lacado negro satinado



anodizado oro mate



inoxidable

acabado bisagras



Cromo brillo



Cromo mate



Oro mate



Negro satinado

compatibilidad acabado perfiles y bisagras con series

	anodizado alto brillo	anodizado plata mate	lacado blanco brillo	lacado negro satinado	inoxidable	oro mate	Cromo brillo	Cromo mate
privēe	●	●						
suprem					●			
revirt	●	●	●	●				
aktiv	●	●	●	●				
vitros	●	●	●	●				
access	●	●	●	●				
ego							●	●
sirum				●		●	●	●
pivot	●	●	●	●				
komfor	●	●	●					
statik	●	●	●	●	●	●		
compact		●	●					

series y modelos ubicados en tarifa

correderas

suprem (8/10mm.)

asal 1C ducha (P.42)

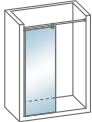

asal 2C ducha (P.42)



asal 3C ducha (P.42)

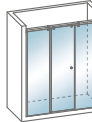

asal 4C ducha (P.42)



asal 3A ducha (P.43)



asal 4A ducha (P.43)

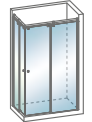

asal 1C bañera (P.44)

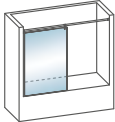

asal 2C bañera (P.44)

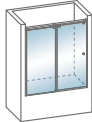

asal 3C bañera (P.44)

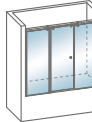

asal 4C bañera (P.44)

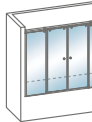

asal 3A bañera (P.45)

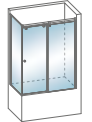

revirt (6/8mm.)

nera 2P ducha (P.58)



nera 3P ducha (P.58)

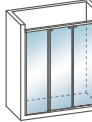

nera 2C ducha (P.58)



nera 3C ducha (P.58)



nera 4C ducha (P.59)

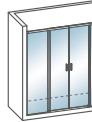

nera 3A ducha (P.59)

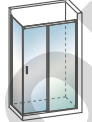

nera 4A ducha (P.59)



nera 3P bañera (P.60)

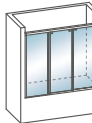

nera 2C bañera (P.60)



nera 3C bañera (P.60)

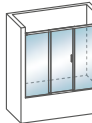

nera 4C bañera (P.60)

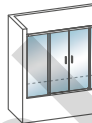

nera 3A bañera (P.61)



vítros (6/8mm.)

aras 2C ducha (P.74)



aras 3C ducha (P.74)

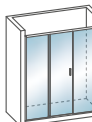

aras 4C ducha (P.74)

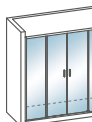

aras 3A ducha (P.74)

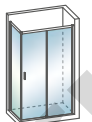

aras 4A ducha (P.75)



aras 2C bañera (P.76)



aras 3C bañera (P.76)

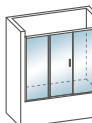

aras 4C bañera (P.76)

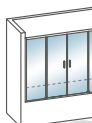

aras 3A bañera (P.76)



aktiv (6mm.)

urén 2C ducha (P.90)

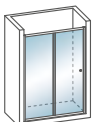

urén 3C ducha (P.90)

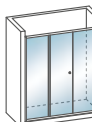

urén 4C ducha (P.90)

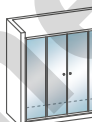

urén 3A ducha (P.90)



urén 4A ducha (P.91)



urén 2C bañera (P.92)

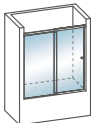

urén 3C bañera (P.92)

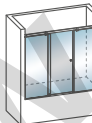

urén 4C bañera (P.92)

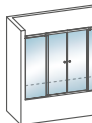

urén 3A bañera (P.92)

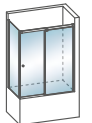

access (6mm.)

desna 2C ducha (P.106)



desna 3C ducha (P.106)

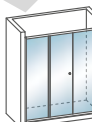

desna 4C ducha (P.106)

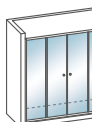

desna 3A ducha (P.106)

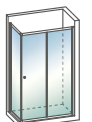

desna 4A ducha (P.107)



desna S ducha (P.107)



desna 2C bañera (P.108)

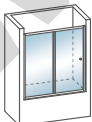

desna 3C bañera (P.108)

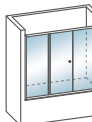

desna 4C bañera (P.108)

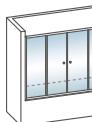

desna 3A bañera (P.108)

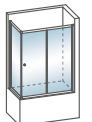

compact (acrílico)

nilo ducha (P.192)

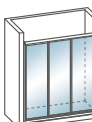

ganges ducha (P.192)

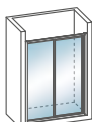

kasai ducha (P.192)



volga ducha (P.192)

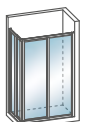

amazonas ducha (P.193)

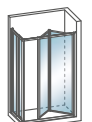

gala ducha (P.193)

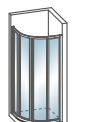

indo ducha (P.193)

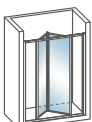

nilo bañera (P.194)

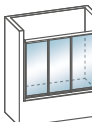

ganges bañera (P.194)

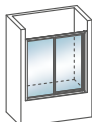

kasai bañera (P.194)

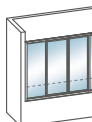

volga bañera (P.194)

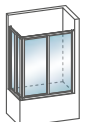

practicables

ego (8/10mm.)

tay ducha (P.122)

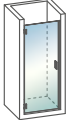

tay FI ducha (P.122)

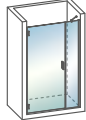

tay FC ducha (P.122)

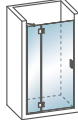

tay 2F ducha (P.122)

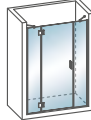

muga ducha (P.123)

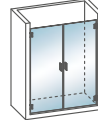

muga F ducha (P.123)

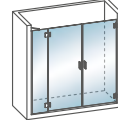

muga 2F ducha (P.123)

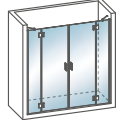

muga A (P.124)



muga 2A (P.124)



cenia bañera (P.125)

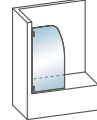

cenia FC bañera (P.125)

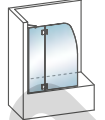

sirum (6mm.)

rhin ducha (P.138)

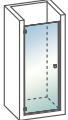

rhin FI ducha (P.138)



rhin FC ducha (P.138)

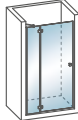

rhin 2F ducha (P.138)

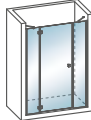

porus ducha (P.139)

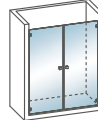

porus F ducha (P.139)

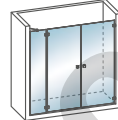

porus 2F ducha (P.139)

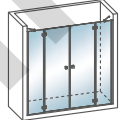

porus A ducha (P.140)



porus 2A ducha (P.140)



loira bañera (P.141)



loria FC bañera (P.141)

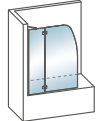

pivot (6mm.)

eyre ducha (P.154)



eyre FI ducha (P.154)



eyre FC ducha (P.154)

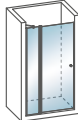

eyre 2F ducha (P.154)

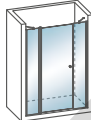

lena ducha (P.155)

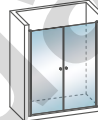

lena F ducha (P.155)

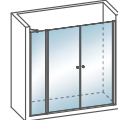

lena 2F ducha (P.155)

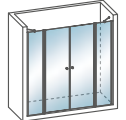

lena A ducha (P.156)



lena 2A ducha (P.156)



glama bañera (P.157)

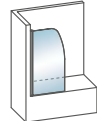

glama FC bañera (P.157)

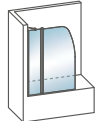

pmr

komfor (6mm.)

elba ducha (P.170)



elba FI ducha (P.170)

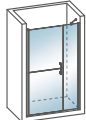

navia ducha (P.170)



navia A ducha (P.170)



navia 2A ducha (P.171)

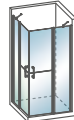

kivu ducha (P.171)

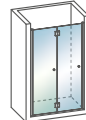

eume ducha (P.171)

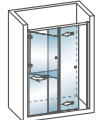

privée (10mm.)

iseo 2B ducha (P.28)

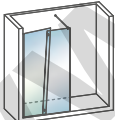

iseo 2C ducha (P.28)

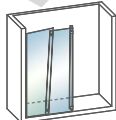

iseo 3C ducha (P.28)

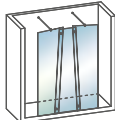

iseo 4C ducha (P.28)

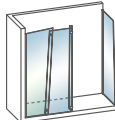

iseo 5C ducha (P.29)

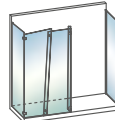

iseo 6C ducha (P.29)

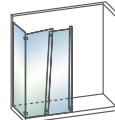

fijos

statik (6/8/10mm.)

ST100 ducha (P.182)

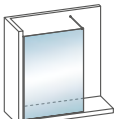

ST101 ducha (P.182)

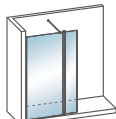

ST102 ducha (P.182)

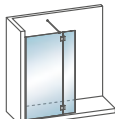

ST103 ducha (P.182)

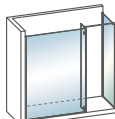

ST104 ducha (P.183)

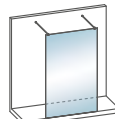

ST105 ducha (P.183)

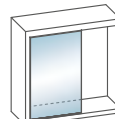



● índice

● privēe	016
● suprem	030
● revirt	046
● vitros	062
● aktiv	078
● access	094
● ego	110
● sirum	126
● pivot	142
● komfor	158
● statik	172
● compact	184
● contract especial	196
● varios	200



Modelo Iseo 5C | Acabado foto: perfiles y herrajes en acabado cromo brillo | vidrio transparente 10mm.



serie **privēe**®

vidrios con cortes asimétricos
supresión de imanes y juntas de gomas
vidrio de 10mm. templado
tratamiento totalCLEAN® incluido
escuadras de unión enrasadas a vidrios
fabricación a medida



Empezando de cero. A la hora de diseñar la serie Privée®, no queríamos basarnos en nada existente en el mercado actual, de esta manera decidimos romper con las simetrías y obtener un producto de estética revolucionaria y diferente.

Movimiento estático. El hecho de juntar varias piezas de vidrio con cortes asimétricos consigue transmitir cierto movimiento imaginario, provocado en gran parte por la refracción de la luz en los cantos de los vidrios.







modelo **iseo 2C**

2 paneles fijos
escuadra cantonera en vidrio

acabados mampara foto: perfiles en anodizado plata alto brillo con herrajes en cromo brillo | vidrio transparente 10mm.

modelo **iseo 5C**

3 paneles fijos + 1 fijo lateral
escuadra cantonera en vidrio



acabados mampara foto: perfiles en anodizado plata alto brillo con herrajes en cromo brillo | vidrio transparente 10mm.

modelo **iseo 3C**

3 paneles fijos
2 barras estabilizadoras



acabados mampara foto: herrajes en cromo brillo | vidrio fumé gris 10mm.

modelo **iseo 2B**

2 paneles fijos
1 barra estabilizadora



acabados mampara foto: perfiles en anodizado plata alto brillo con herrajes en cromo brillo | vidrio transparente 10mm.

modelo **iseo 6C**

3 paneles fijos
escuadra cantonera en vidrio



acabados mampara foto: perfiles en anodizado plata alto brillo con herrajes en cromo brillo | vidrio transparente 10mm.



modelo **iseo 4C**

2 paneles fijos + 1 fijo lateral
escuadra cantonera en vidrio

acabados mampara foto: perfiles en anodizado plata alto brillo con herrajes en cromo brillo | vidrio transparente 10mm.



Las escuadras de unión quedan completamente enrasadas por el interior para facilitar la limpieza de los vidrios.

En la pared el perfil tiene hasta 2cm. de regulación.





Los vidrios quedan unidos entre si por mediación de un casquillo separador al cual se atornillan los vidrios directamente. Todo el sistema de fijación queda enrasado a los vidrios para facilitar la limpieza de los mismos.

En caso de que el frontal no lleve la escuadra de vidrio de 25cm, se incorporará una barra estabilizadora para dar firmeza al conjunto.

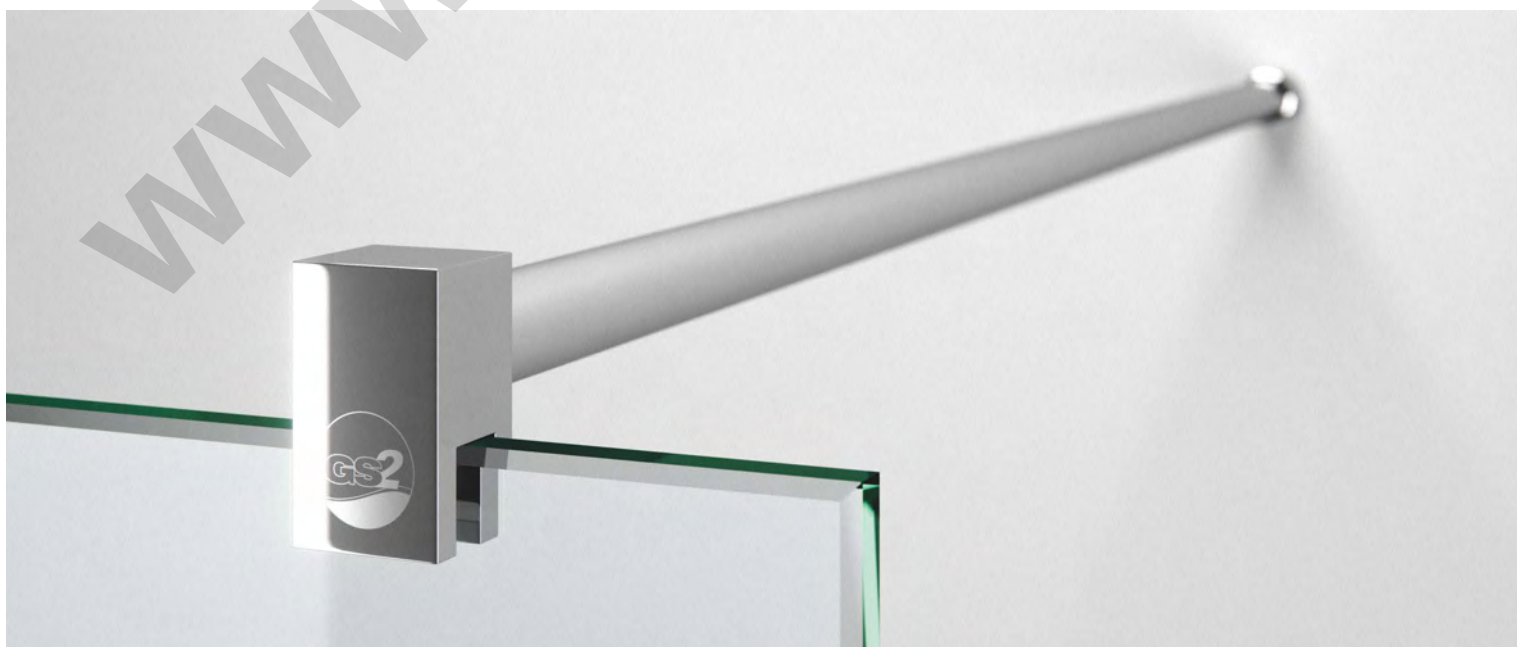

modelos ducha

iseo2B

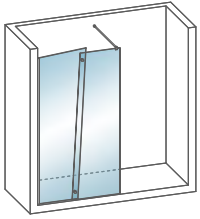

frontal de ducha
2 paneles fijos + barra estabilizadora

iseo2C

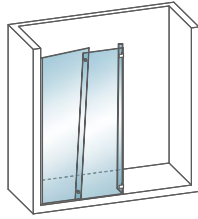

frontal de ducha
2 paneles fijos + escuadra en vidrio

iseo3C

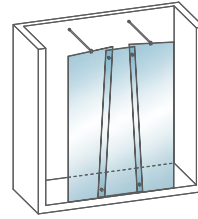

frontal de ducha
3 paneles fijos + 2 barras estabilizadoras

iseo4C

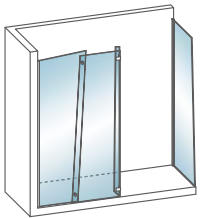

frontal de ducha
2 paneles fijos + escuadra en vidrio
1 panel fijo lateral

iseo5C

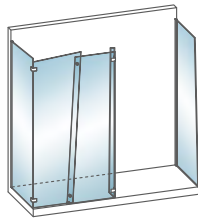

frontal de ducha
3 paneles fijos + escuadra en vidrio
1 panel fijo lateral

iseo6C

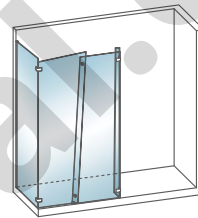

frontal de ducha
3 paneles fijos + escuadra en vidrio fijo

www.mengual.com

características

sistemas de paneles fijos

perfiles en fijos a pared con compensación hasta 2cm.

vidrios con cortes asimétricos y unidos entre ellos por sistema de atornillado

supresión de juntas de estanqueidad y perfiles imantados

escuadras de unión enrasadas por el interior para facilitar la limpieza

vidrio de 10mm. templado con tratamiento totalCLEAN® incluido

pieza antifugas de agua en metracrilato para obtener la máxima transparencia

altura estándar: 195cm. (parte más baja) - 200cm. (parte más alta)

fabricación a medida

acabado perfiles



anodizado plata alto brillo



anodizado plata mate

detalles técnicos

cotas en milímetros

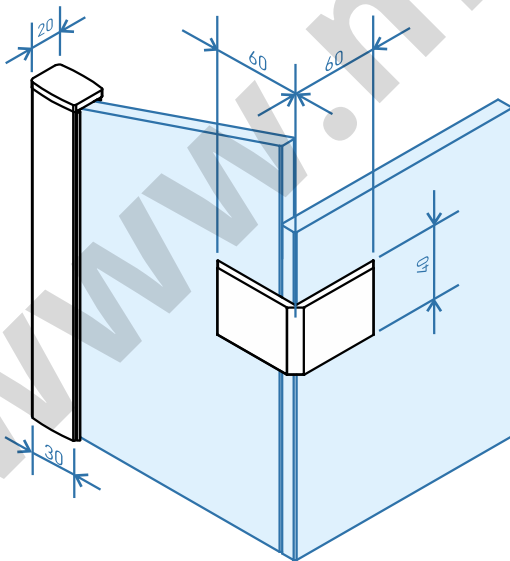

detalle del perfil de compensación y escuadra de unión

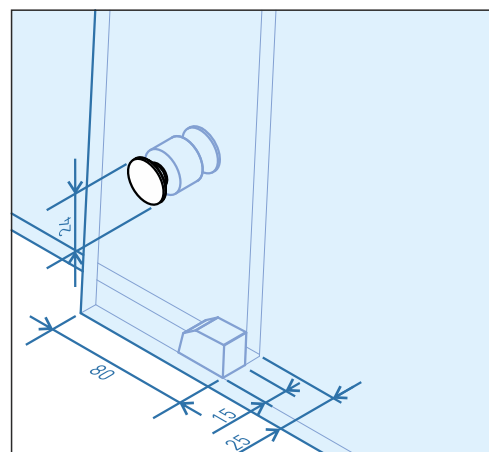

detalle cruce y separación de vidrios

acabado vidrios y decorados disponibles, consultar página 06, 07, 08

iseo 2B (frontal ducha 2 paneles fijos)

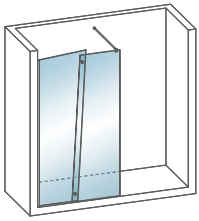

ref.	ancho (cms.)	plata alto brillo plata mate		
		vidrio transparente 10mm.	vidrio mate o fumé gris 10mm.	vidrio decorado 10mm.
IS2B-01.100	hasta 100	599	779	749
IS2B-01.120	101-120	650	830	800
IS2B-01.140	121-140	709	889	859
IS2B-01.160	141-160	756	936	906

- regulación lateral hasta 2cm.
- tratamiento antical incluido
- barra estabilizadora
- altura estándar: 200cm.
- alto máximo: 220cm.
- ancho máximo: 200cm.

opciones	
vidrio topCLEAR	ancho/alto especial
290	+10% cada 10cm.

! Al formalizar el pedido, indicar siempre a que lado va fijada la mampara.

iseo 2C (frontal ducha 2 paneles fijos + escuadra en vidrio)

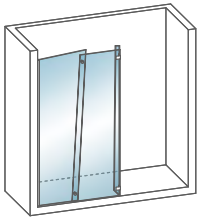

ref.	ancho (cms.)	plata alto brillo plata mate		
		vidrio transparente 10mm.	vidrio mate o fumé gris 10mm.	vidrio decorado 10mm.
IS2C-01.100	hasta 100	689	869	839
IS2C-01.120	101-120	740	920	890
IS2C-01.140	121-140	799	979	949
IS2C-01.160	141-160	846	1026	996

- regulación lateral hasta 2cm.
- tratamiento antical incluido
- ancho escuadra vidrio: 25cm.
- altura estándar: 200cm.
- alto máximo: 220cm.
- ancho máximo: 200cm.

opciones	
vidrio topCLEAR	ancho/alto especial
290	+10% cada 10cm.

! Al formalizar el pedido, indicar siempre a que lado va fijada la mampara.

iseo 3C (frontal ducha 3 paneles fijos)

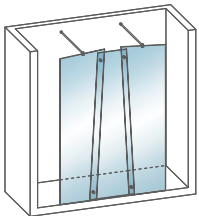

ref.	ancho (cms.)	plata alto brillo plata mate		
		vidrio transparente 10mm.	vidrio mate o fumé gris 10mm.	vidrio decorado 10mm.
IS3C-01.140	hasta 140	855	1095	1065
IS3C-01.160	141-160	905	1145	1115
IS3C-01.180	161-180	980	1220	1190
IS3C-01.200	181-200	1035	1275	1245

- 2 barras estabilizadoras
- tratamiento antical incluido
- altura estándar: 200cm.
- ancho máximo: 200cm.

opciones	
vidrio topCLEAR	ancho/alto especial
390	+10% cada 10cm.

iseo 4C (frontal ducha 3 paneles fijos + escuadra en vidrio)

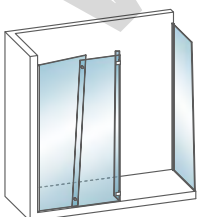

ref.	ancho (cms.)	plata alto brillo plata mate		
		vidrio transparente 8/10mm.	vidrio mate o fumé gris 8/10mm.	vidrio decorado 8/10mm.
IS4C-01.100	100x80	1180	1410	1390
IS4C-01.120	120x80	1230	1460	1440
IS4C-01.140	140x80	1295	1525	1505
IS4C-01.160	160x80	1400	1630	1610

- regulación lateral hasta 2cm.
- tratamiento antical incluido
- ancho escuadra vidrio: 25cm.
- altura estándar: 200cm.
- alto máximo: 220cm.
- ancho máximo: 200cm.

opciones	
vidrio topCLEAR	ancho/alto especial
460	+10% cada 10cm.

! Al formalizar el pedido, indicar siempre a que lado va fijado el frontal.

iseo 5C (frontal ducha 4 paneles fijos + escuadra en vidrio)

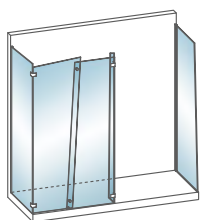
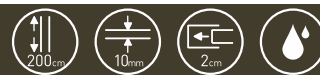

ref.	ancho (cms.)	plata alto brillo plata mate		
		vidrio transparente 10mm.	vidrio mate o fumé gris 10mm.	vidrio decorado 10mm.
IS5-01.100	80x100x80	1705	1970	1950
IS5-01.120	80x120x80	1755	2020	2000
IS5-01.140	80x140x80	1818	2083	2063
IS5-01.160	80x160x80	1923	2118	2168

- regulación lateral hasta 2cm.
- tratamiento antical incluido
- ancho escuadra vidrio: 25cm.
- altura estándar: 200cm.
- alto máximo: 220cm.
- ancho máximo: 200 cm.

opciones

vidrio topCLEAR	ancho/alto especial
580	+10% cada 10cm.



Al formalizar el pedido, indicar siempre a que lado va fijado el frontal.

iseo 6C (frontal ducha 3 paneles fijos + escuadra en vidrio)

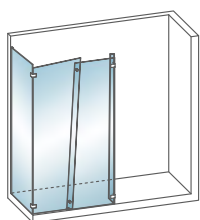

ref.	ancho (cms.)	plata alto brillo plata mate		
		vidrio transparente 10mm.	vidrio mate o fumé gris 10mm.	vidrio decorado 10mm.
IS6-01.100	100x80	1240	1470	1450
IS6-01.120	120x80	1290	1520	1500
IS6-01.140	140x80	1355	1585	1565
IS6-01.160	160x80	1460	1690	1670

- regulación lateral hasta 2cm.
- tratamiento antical incluido
- ancho escuadra vidrio: 25cm.
- altura estándar: 200cm.
- alto máximo: 220cm.
- ancho máximo: 200cm.

opciones

vidrio topCLEAR	ancho/alto especial
460	+10% cada 10cm.



Al formalizar el pedido, indicar siempre a que lado va fijado el frontal.

opciones

■ fabricación especial

-muesca, forma especial, corte en falsa escuadra en vidrio: 65€/Unidad

-taladro en vidrio: 10€/unidad

-decorados especiales: 25% incremento sobre vidrio decorado estándar

-alto/ancho especial: 10% sobre precio base. Cuando la altura sea inferior a la estándar, no hay incremento. En caso de superar la altura estándar o anchura máxima, se aplicará un 10% por cada uno de ellos hasta un máximo de 4 incrementos.

■ leyenda pictogramas



altura estándar



espesor vidrio



máxima expansión



tratamiento totalCLEAN®



Modelo Asal 3C | Acabado foto: perfiles y herrajes en acabado inoxidable | vidrio transparente 8/10mm.



seriesuprem®

sistemas de puertas correderas sin guía inferior
guía superior y herrajes en acero inoxidable
vidrio de 8mm. templado para puertas
vidrio de 10mm. templado para partes fijas
tratamiento totalCLEAN® incluido
fabricación a medida





Sedución. Quizás nunca imaginaste desear una mampara así. Cada centímetro será capaz de conquistar tus sentidos. La serie Suprem® no admite vuelta atrás, te conquistará desde la primera mirada.

Sensual por naturaleza. Renunciar a todo lo superfluo permite otorgar al conjunto una belleza sin aditivos, obteniendo como resultado un diseño perpetuo, ajeno a las modas y creando su propio estilo.





modelo **asal 3A**

1 puerta corredera
1 fijo frontal + 1 fijo lateral

acabados mampara foto: perfiles y herrajes en acero inoxidable brillo | vidrio transparente 8/10mm.

modelo asal 3C

1 puerta corredera
2 fijos frontales



acabados mampara foto: perfiles y herrajes en acero inoxidable brillo | vidrio transparente 8/10mm.

modelo asal 4A

2 puertas correderas
2 fijos laterales



acabados mampara foto: perfiles y herrajes en acero inoxidable brillo | vidrio transparente 8/10mm.

modelo **asal 2C**

1 puerta corredera
1 fijo frontal



acabados mampara foto: perfiles y herrajes en acero inoxidable brillo | vidrio transparente 8/10mm.

modelo **asal 1C**

1 fijo frontal



acabados mampara foto: perfiles y herrajes en acero inoxidable brillo | vidrio transparente 10mm.



modelo **asal 4C**

2 puertas correderas
2 fijos frontales

acabados mampara foto: perfiles y herrajes en acero inoxidable brillo | vidrio transparente 8/10mm.



En el modelo asal 3A, la guía va atornillada directamente al vidrio del fijo, creando un espacio amplio y limpio de perfiles.

El cierre de puerta a pared es con perfil burbuja, dejando un acceso totalmente diáfano.

El guiador inferior es desmontable para facilitar la limpieza en el cruce de puertas y fijos, así como las gomas vierteaguas.

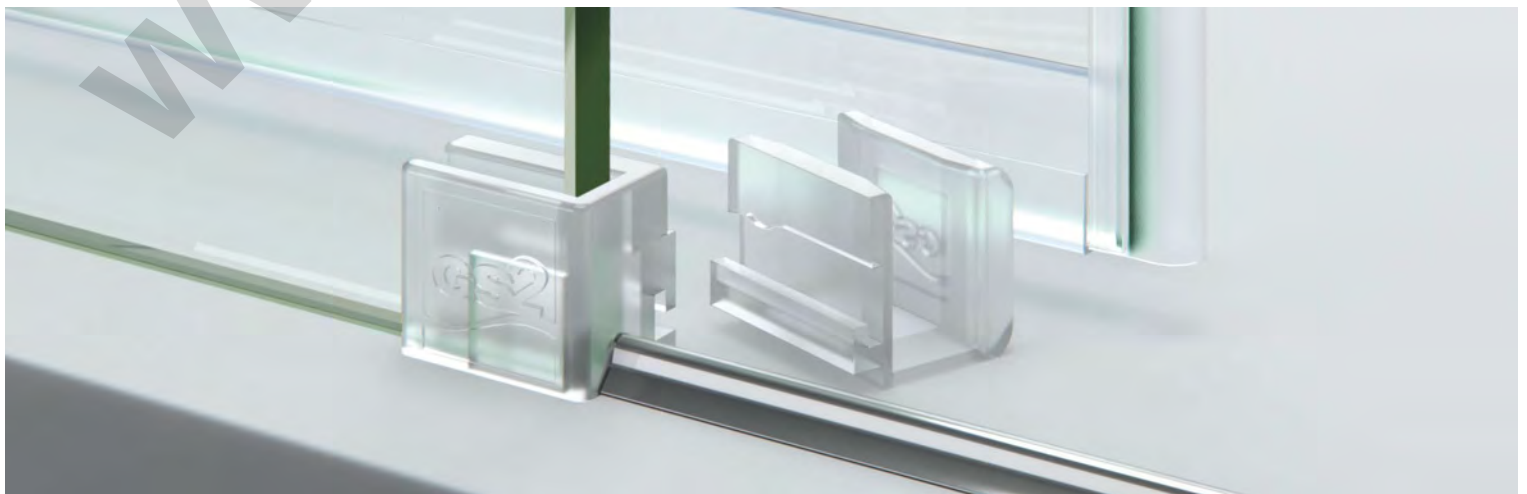



El modelo asal 4A, la guía superior es cortada a inglete, soldada y pulida a mano, quedando un acabado de alta calidad y prescindiendo de herrajes antiestéticos que rompen con el diseño.

La guía superior va sujeta al vidrio fijo con una pinza para dar mayor firmeza y estabilidad al conjunto.



modelos ducha

asal1C

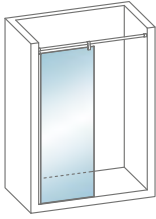

frontal de ducha
1 fijo sin puerta

asal2C

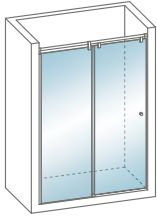

frontal de ducha
1 puerta corredera + 1 fijo

asal3C

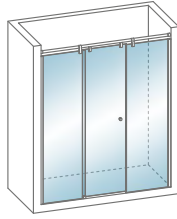

frontal de ducha
1 puerta corredera + 2 fijos

asal4C

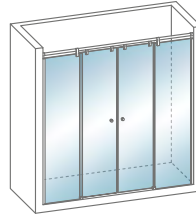

frontal de ducha
2 puertas correderas + 2 fijos

asal3A

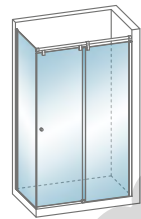

frontal de ducha
1 puerta corredera + 1 fijo
+ 1 fijo lateral

asal4A

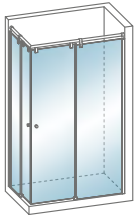

angular de ducha
2 puertas correderas + 2 fijos

modelos bañera

asal1C

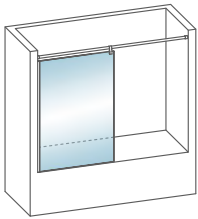

frontal de ducha
1 fijo sin puerta

asal2C

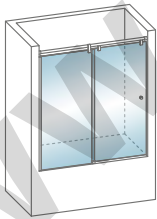

frontal de bañera
1 puerta corredera + 1 fijo

asal3C

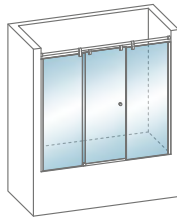

frontal de bañera
1 puerta corredera + 2 fijos

asal4C

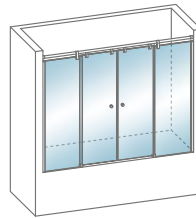

frontal de bañera
2 puertas correderas + 2 fijos

asal3A

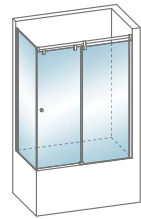

frontal de ducha
1 puerta corredera + 1 fijo
+ 1 fijo lateral

los modelos de ducha no reflejados en bañera se pueden fabricar sin incremento de precio

características

sistemas de puertas correderas sin guía inferior ni perfiles de cruce en puertas
perfiles en fijos a pared con compensación hasta 2cm. Opcionalmente puede sustituirse el perfil por "U" de acero inoxidable
guía superior y herrajes en acero inoxidable
juntas de estanqueidad y perfiles imantados de diseño reducido y en acabado transparente
ocultación de puertas por detrás de fijos para la máxima optimización de entrada
vidrio de 8mm. templado para puertas y vidrio de 10mm. templado para partes fijas con tratamiento totalCLEAN® incluido
carros de rodamientos tándem inoxidables con regulación de 5mm. en altura
guiador inferior con desbloqueo de puertas para facilitar la limpieza de cruce entre vidrios
altura estándar ducha (incluyendo la guía): 201cm. | altura vidrio ducha: 195cm.
altura estándar bañera (incluyendo la guía): 154cm. | altura vidrio bañera: 148cm.
fabricación a medida

acabado perfiles



inoxidable

detalles técnicos

cotas en milímetros

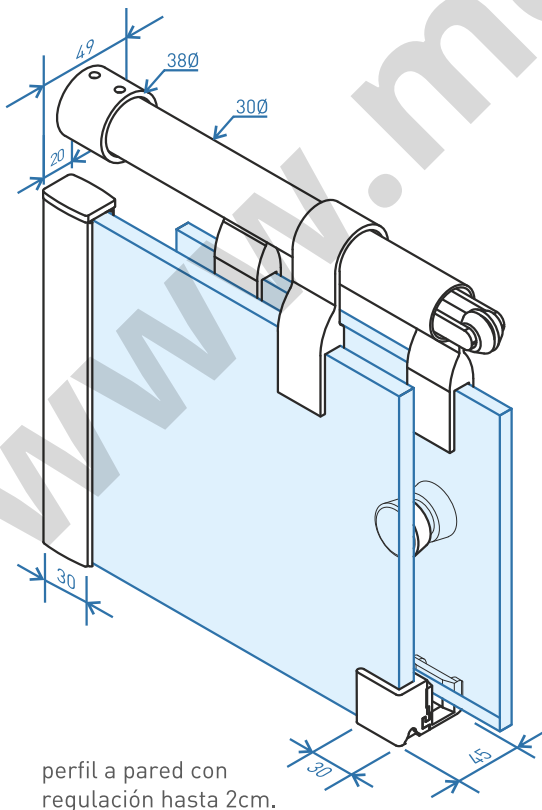

perfil a pared con regulación hasta 2cm.

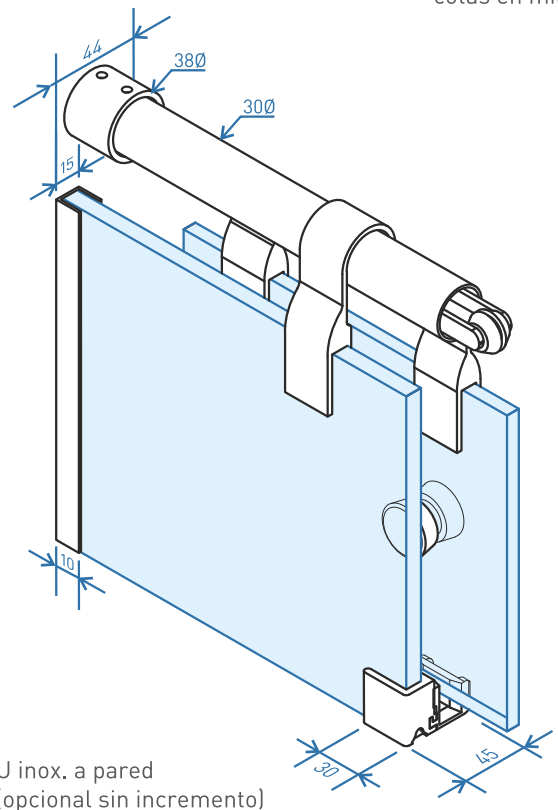

U inox. a pared (opcional sin incremento)

acabado vidrios y decorados disponibles, consultar páginas 06, 07, 08

asal 1C (frontal ducha 1 panel fijo)

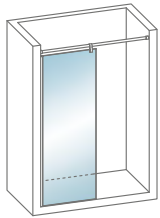
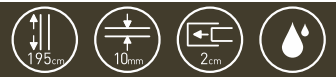

fijo cogido
a lado izquierdo



fijo cogido
a lado derecho



ref.	ancho (cms.)	inoxidable		
		vidrio transparente 8/10mm.	vidrio mate 8/10mm.	vidrio decorado 8/10mm.
A1C-01.80	hasta 80	585	655	685
A1C-01.100	81-100	630	700	730
A1C-01.120	101-120	730	800	830

- regulación lateral hasta 2cm.
- altura estándar vidrio: 195cm.
- altura total mampara: 201cm.
- alto máximo: 220cm.
- ancho máximo: 150cm.

opciones

vidrio topCLEAR	ancho/alto especial
120	+10% cada 10cm.



Al formalizar el pedido, indicar **siempre** a que lado va el vidrio fijo. Los precios reflejados incluyen la guía superior hasta un ancho de 200cm. En opción sin sobre coste se puede solicitar sustituir el perfil expensor de pared por "U" de inox de 15mm. Los fijos iguales o superiores a 95cm. tendrán un suplemento de 110€ en concepto de embalaje y portes.

asal 2C (frontal ducha 1 puerta corredera + 1 fijo)

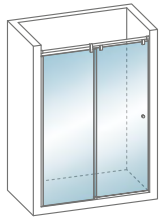

puerta derecha
fijo izquierdo



puerta izquierda
fijo derecho



ref.	ancho (cms.)	inoxidable		
		vidrio transparente 8/10mm.	vidrio mate 8/10mm.	vidrio decorado 8/10mm.
A2C-01.100	hasta 100	1043	1268	1328
A2C-01.120	101-120	1100	1332	1392
A2C-01.140	121-140	1158	1396	1456
A2C-01.160	141-160	1229	1475	1535
A2C-01.180	141-180	1351	1623	1689

- regulación lateral hasta 2cm.
- altura estándar vidrio: 195cm.
- cierre por perfil burbuja
- altura total mampara: 201cm.
- alto máximo: 220cm.
- ancho máximo: 200cm.

opciones

cierre con perfil magnético	vidrio topCLEAR	ancho/alto especial
50	290	+10% cada 10cm.



Al formalizar el pedido, indicar **siempre** la posición de la puerta. A partir de 170cm. de ancho, la puerta medirá 85cms. de ancho y será el fijo el que vaya aumentando de medida. En opción sin sobre coste se puede solicitar sustituir el perfil expensor de pared por "U" de inox de 15mm.

asal 3C (frontal ducha 1 puerta corredera + 2 fijos)

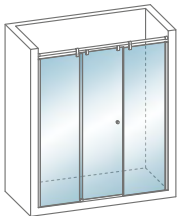

puerta apertura
hacia la izquierda



puerta apertura
hacia la derecha



ref.	ancho (cms.)	inoxidable		
		vidrio transparente 8/10mm.	vidrio mate 8/10mm.	vidrio decorado 8/10mm.
A3C-01.140	hasta 140	1409	1594	1664
A3C-01.160	141-160	1372	1659	1729
A3C-01.180	161-180	1409	1700	1770
A3C-01.200	181-200	1522	1826	1896

- regulación lateral hasta 4cm.
- altura estándar vidrio: 195cm.
- cierre por perfil con aleta
- altura total mampara: 201cm.
- alto máximo: 220cm.
- ancho máximo: 240cm.

opciones

vidrio topCLEAR	ancho/alto especial
360	+10% cada 10cm.



Al formalizar el pedido, indicar **siempre** el sentido de apertura de la puerta. La puerta y fijos pueden fabricarse en medidas distintas de ancho sin sobre coste. En opción sin sobre coste se puede solicitar sustituir el perfil expensor de pared por "U" de inox de 15mm.

asal 4C (frontal ducha 2 puertas correderas + 2 fijos)

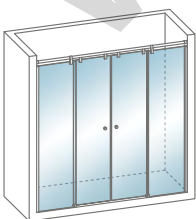

ref.	ancho (cms.)	inoxidable		
		vidrio transparente 8/10mm.	vidrio mate 8/10mm.	vidrio decorado 8/10mm.
A4C-01.140	hasta 140	1560	1903	1973
A4C-01.160	141-160	1623	1973	2044
A4C-01.180	161-180	1659	2013	2082
A4C-01.200	181-200	1721	2082	2152

- regulación lateral hasta 2cm.
- altura estándar vidrio: 195cm.
- cierre por perfil imantado
- altura total mampara: 201cm.
- alto máximo: 220cm.
- ancho máximo: 240cm.

opciones

vidrio topCLEAR	ancho/alto especial
390	+10% cada 10cm.



En opción sin sobre coste se puede solicitar sustituir el perfil expensor de pared por "U" de inox de 15mm.

asal 3A (frontal ducha 1 puerta corredera + 1 fijo + 1 fijo lateral)

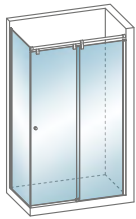

puerta izquierda
fijo lateral izquierdo



puerta derecha
fijo lateral derecho



ref.	ancho (cms.)	inoxidable		
		vidrio transparente 8/10mm.	vidrio mate 8/10mm.	vidrio decorado 8/10mm.
A3A-01.100	100 x 80	1479	1743	1828
A3A-01.120	120 x 80	1530	1798	1863
A3A-01.140	140 x 80	1581	1853	1918
A3A-01.160	160 x 80	1644	1922	1987
A3A-01.180	180 x 80	1809	2087	2152

- regulación lateral hasta 2cm.
- cierre por perfil burbuja
- altura estándar vidrio: 195cm.
- altura total mampara: 201cm.
- alto máximo: 220cm.
- ancho máximo: 200 x 100 cm.

opciones

vidrio topCLEAR	ancho/alto especial
370	+10% cada 10cm.

! Al formalizar el pedido, indicar siempre la posición del fijo lateral. A partir de 170cm. de ancho, la puerta medirá 85cms. de ancho y será el fijo el que vaya aumentando de medida. En opción sin sobre coste se puede solicitar sustituir el perfil expansor de pared por "U" de inox de 15mm.

asal 4A (angular ducha 2 puertas correderas + 2 fijos)

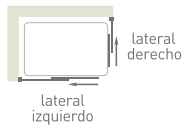
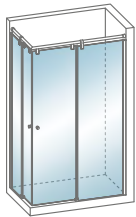

ref.	ancho (cms.)	inoxidable		
		vidrio transparente 8/10mm.	vidrio mate 8/10mm.	vidrio decorado 8/10mm.
A4A-01.70	hasta 70	944 (lateral)	1034 (lateral)	1054 (lateral)
A4A-01.75	71-75	951 (lateral)	1041 (lateral)	1061 (lateral)
A4A-01.80	76-80	979 (lateral)	1069 (lateral)	1089 (lateral)
A4A-01.90	81-90	998 (lateral)	1088 (lateral)	1108 (lateral)
A4A-01.100	91-100	1033 (lateral)	1123 (lateral)	1143 (lateral)

- regulación lateral hasta 2cm.
- cierre por perfil imantado
- altura estándar vidrio: 195cm.
- altura total mampara: 201cm.
- alto máximo: 220cm.
- ancho máximo: 200cm.

opciones

vidrio topCLEAR	ancho/alto especial
390	+10% cada 10cm.

! Sumar dos laterales para obtener el precio de la mampara.
A partir de 100cm. de ancho, la puerta medirá 46cms. de ancho y será el fijo el que vaya aumentando de medida. En opción sin sobre coste se puede solicitar sustituir el perfil expansor de pared por "U" de inox de 15mm.

asal 1C (1 panel fijo frontal bañera)

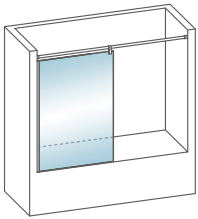
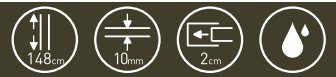

fijo cogido
a lado izquierdo



fijo cogido
a lado derecho



ref.	ancho (cms.)	inoxidable		
		vidrio transparente 8/10mm.	vidrio mate 8/10mm.	vidrio decorado 8/10mm.
A1C-02.80	hasta 80	565	635	665
A1C-02.100	81-100	610	680	710
A1C-02.120	101-120	710	780	810

- regulación lateral hasta 2cm.
- altura estándar vidrio: 148cm.
- altura total mampara: 154cm.
- alto máximo: 160cm.
- ancho máximo: 150cm.

opciones

vidrio topCLEAR	ancho/alto especial
120	+10% cada 10cm.



Al formalizar el pedido, indicar **siempre** a que lado va el vidrio fijo. Los precios reflejados incluyen la guía superior hasta un ancho de 200cm. En opción sin sobre coste se puede solicitar sustituir el perfil expensor de pared por "U" de inox de 15mm. Los fijos iguales o superiores a 95cm. tendrán un suplemento de 110€ en concepto de embalaje y portes.

asal 2C (frontal bañera 1 puerta corredera + 1 fijo)

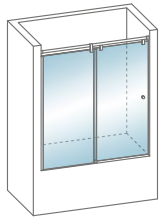

puerta derecha
fijo izquierdo



puerta izquierda
fijo derecho



ref.	ancho (cms.)	inoxidable		
		vidrio transparente 8/10mm.	vidrio mate 8/10mm.	vidrio decorado 8/10mm.
A2C-02.100	hasta 100	1014	1124	1174
A2C-02.120	101-120	1068	1178	1228
A2C-02.140	121-140	1122	1232	1282
A2C-02.160	141-160	1187	1297	1347
A2C-02.180	141-180	1306	1427	1482

- regulación lateral hasta 2cm.
- altura estándar vidrio: 148cm.
- cierre por perfil burbuja
- altura total mampara: 154cm.
- alto máximo: 160cm.
- ancho máximo: 200cm.

opciones

cierre con perfil magnético	vidrio topCLEAR	ancho/alto especial
50	260	+10% cada 10cm.



Al formalizar el pedido, indicar **siempre** la posición de la puerta. En opción sin sobre coste se puede solicitar sustituir el perfil expensor de pared por "U" de inox de 15mm.

asal 3C (frontal bañera 1 puerta corredera + 2 fijos)

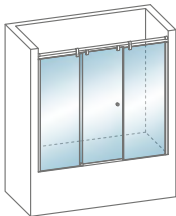

puerta apertura
hacia la izquierda



puerta apertura
hacia la derecha



ref.	ancho (cms.)	inoxidable		
		vidrio transparente 8/10mm.	vidrio mate 8/10mm.	vidrio decorado 8/10mm.
A3C-02.140	hasta 140	1276	1396	1456
A3C-02.160	141-160	1330	1450	1510
A3C-02.180	161-180	1384	1504	1567
A3C-02.200	181-200	1460	1580	1640

- regulación lateral hasta 4cm.
- altura estándar vidrio: 148cm.
- cierre por perfil con aleta
- altura total mampara: 154cm.
- alto máximo: 160cm.
- ancho máximo: 240cm.

opciones

vidrio topCLEAR	ancho/alto especial
330	+10% cada 10cm.



Al formalizar el pedido, indicar **siempre** el sentido de apertura de la puerta. La puerta y fijos pueden fabricarse en medidas distintas de ancho sin sobre coste. En opción sin sobre coste se puede solicitar sustituir el perfil expensor de pared por "U" de inox de 15mm.

asal 4C (frontal bañera 2 puertas correderas + 2 fijos)

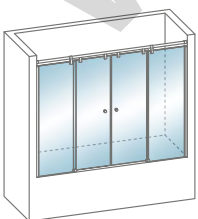

ref.	ancho (cms.)	inoxidable		
		vidrio transparente 8/10mm.	vidrio mate 8/10mm.	vidrio decorado 8/10mm.
A4C-02.140	hasta 140	1597	1747	1817
A4C-02.160	141-160	1662	1812	1882
A4C-02.180	161-180	1704	1854	1924
A4C-02.200	181-200	1770	1950	2020

- regulación lateral hasta 2cm.
- altura estándar vidrio: 148cm.
- cierre por perfil imantado
- altura total mampara: 154cm.
- alto máximo: 160cm.
- ancho máximo: 240cm.

opciones

vidrio topCLEAR	ancho/alto especial
360	+10% cada 10cm.



En opción sin sobre coste se puede solicitar sustituir el perfil expensor de pared por "U" de inox de 15mm.

asal 3A (frontal bañera 1 puerta corredera + 1 fijo + 1 fijo lateral)

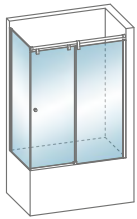

puerta izquierda
fijo lateral izquierdo



puerta derecha
fijo lateral derecho



ref.	ancho (cms.)	inoxidable		
		vidrio transparente 8/10mm.	vidrio mate 8/10mm.	vidrio decorado 8/10mm.
A3A-02.100	100 x 80	1405	1656	1737
A3A-02.120	120 x 80	1454	1708	1770
A3A-02.140	140 x 80	1502	1760	1822
A3A-02.160	160 x 80	1562	1826	1888
A3A-02.180	180 x 80	1719	1983	2045

- regulación lateral hasta 2cm.
- cierre por perfil burbuja
- altura estándar vidrio: 148cm.
- altura total mampara: 154cm.
- alto máximo: 160cm.
- ancho máximo: 200 x 100 cm.

opciones

vidrio topCLEAR	ancho/alto especial
340	+10% cada 10cm.



Al formalizar el pedido, indicar siempre la posición del fijo lateral.

En opción sin sobre coste se puede solicitar sustituir el perfil expensor de pared por "U" de inox de 15mm.

opciones

fabricación especial

-muesca, forma especial, corte en falsa escuadra en vidrio: 65€/Unidad

-taladro en vidrio: 10€/unidad

-decorados especiales: 25% incremento sobre vidrio decorado estándar

-alto/ancho especial: 10% sobre precio base. Cuando la altura sea inferior a la estándar, no hay incremento. En caso de superar la altura estándar o anchura máxima, se aplicará un 10% por cada uno de ellos hasta un máximo de 4 incrementos.

leyenda pictogramas



altura estándar



espesor vidrio



máxima expansión



tratamiento totalCLEAN®

pomos y tiradores

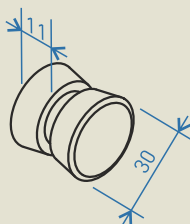

pomo cónico inox.
(incluido de serie)

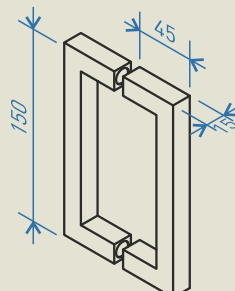

asa tirador
(opcional 50€)





serie**revirt**®

sistema de puertas correderas sin guía inferior
máxima amplitud de entrada de paso
vidrio de 6mm. templado para puertas
vidrio de 8mm. templado para partes fijas
tratamiento totalCLEAN® incluido
fabricación a medida

disponible a partir de junio 2018





Original. Las líneas rectas de la perfilería en combinación con el tirador de 100cm. hace de esta serie un producto original y diferente a lo visto.

Calidad. El sistema de expulsión de la puerta en el caso del modelo Nera 3P o es sistema de cierre progresivo en el resto de modelos, otorgan a esta serie un plus de calidad que la hace destacar del resto.





modelo **nera 4A**

2 puertas correderas
2 fijos laterales

acabados mampara foto: perfiles en anodizado plata alto brillo con herrajes en cromo brillo | vidrio transparente 6/8mm.

modelo **nera 2C**

1 puerta corredera
1 fijo frontal



acabados mampara foto: perfiles en anodizado plata alto brillo con herrajes en cromo brillo | vidrio transparente 6/8mm.

modelo **nera 3C**

1 puerta corredera
2 fijos frontales



acabados mampara foto: perfiles en lacado blanco brillo con herrajes en cromo brillo | vidrio transparente 6/8mm.

modelo **3A**

1 puerta corredera + 1 fijo frontal
1 fijo lateral



acabados mampara foto: perfiles en anodizado plata alto brillo con herrajes en cromo brillo | vidrio transparente 6/8mm.

modelo **nera 4C**

2 puertas correderas
2 fijos frontales



acabados mampara foto: perfiles y herrajes en negro satinado | vidrio transparente 6/8mm.



modelo **nera 2P**
2 puertas correderas

acabados mampara foto: perfiles en anodizado plata alto brillo con herrajes en cromo brillo | vidrio transparente 6mm.



El tirador de 100cm. hace que cambie por completo la estética de la mampara.

El guiador inferior es desmontable para facilitar la limpieza en el cruce de puertas y fijos, así como las gomas vierteaguas.





Las puertas siempre se esconden por completo por detrás de los fijos para conseguir el mayor acceso posible.

Los rodamientos dobles en acero inoxidable permiten un deslizamiento y estabilidad mucho mejores.



modelos ducha

nera 2P

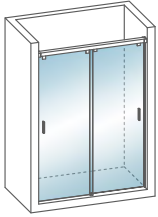

frontal de ducha
2 puertas correderas

nera 3P

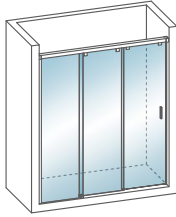

frontal de ducha
2 puertas correderas + 1 fijo

nera 2C

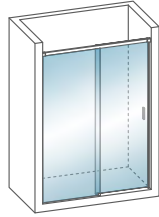

frontal de ducha
1 puerta corredera + 1 fijo

nera 2C+L

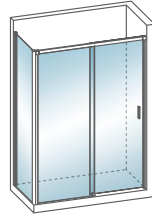

frontal de ducha
1 puerta corredera + 1 fijo
+ 1 fijo lateral

nera 3C

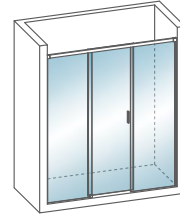

frontal de ducha
1 puerta corredera + 2 fijos

nera 3C+L

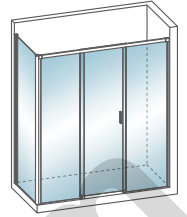

frontal de ducha
1 puerta corredera + 2 fijos
+ 1 fijo lateral

nera 4C

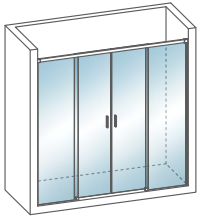

frontal de ducha
2 puertas correderas + 2 fijos

nera 4C+L

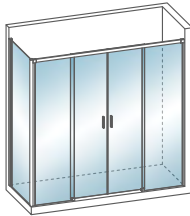

frontal de ducha
2 puertas correderas + 2 fijos
+ 1 fijo lateral

nera 3A

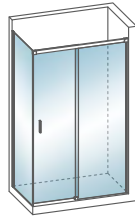

frontal de ducha
1 puerta corredera + 1 fijo
+ 1 fijo lateral

nera 4A

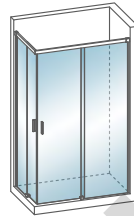

angular de ducha
2 puertas correderas + 2 fijos

modelos bañera

nera 3P

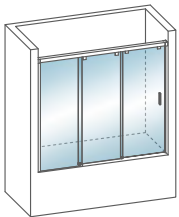

frontal de bañera
2 puertas correderas + 1 fijo

nera 2C

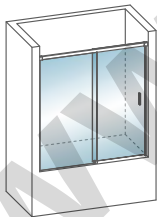

frontal de bañera
1 puerta corredera + 1 fijo

nera 3C

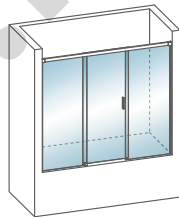

frontal de bañera
1 puerta corredera + 2 fijos

nera 4C

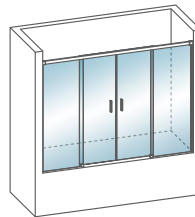

frontal de bañera
2 puertas correderas + 2 fijos

nera 3A

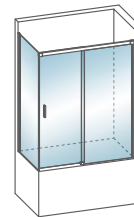

frontal de ducha
1 puerta corredera + 1 fijo
+ 1 fijo lateral

representación de los principales modelos

los modelos de ducha no reflejados en bañera se pueden fabricar sin incremento de precio

características

sistemas de puertas correderas sin guía inferior ni perfiles de cruce en puertas
perfiles de pared con compensación hasta 2cm. y con Quick System para hacer la instalación sin agujeros en la pared
juntas de estanqueidad y perfiles imantados de diseño reducido y en acabado transparente
ocultación de puertas por detrás de fijos para la máxima optimización de entrada
cierre progresivo disponible en opción
vidrio de 6mm. templado para puertas y vidrio de 8mm. templado para partes fijas con tratamiento totalCLEAN® incluido
rodamientos tándem en acero inoxidable con regulación de 5mm. en altura
guiador inferior con desbloqueo de puertas para facilitar la limpieza de cruce entre vidrios
altura estándar ducha: 195cm.
altura estándar bañera: 148cm.
fabricación a medida

acabado perfiles



anodizado plata alto brillo



anodizado plata mate



lacado blanco brillo

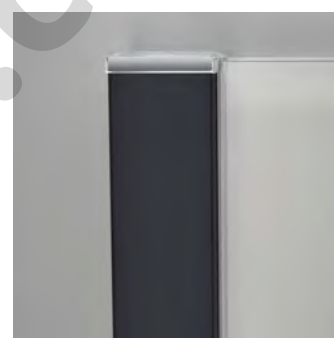

lacado negro satinado

detalles técnicos

cotas en milímetros

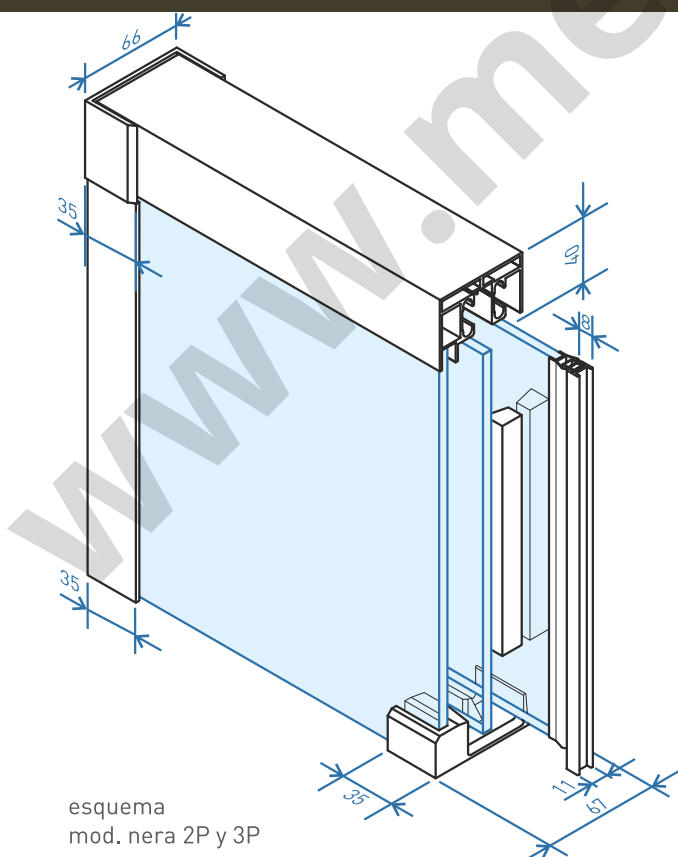

esquema
mod. nera 2P y 3P

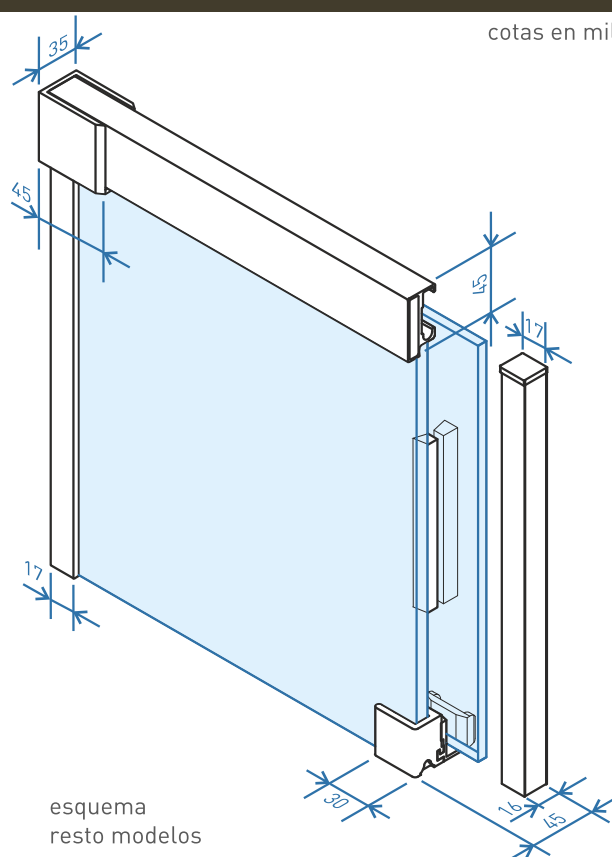

esquema
resto modelos

acabado vidrios y decorados disponibles, consultar páginas 06, 07, 08

nera 2P (frontal ducha 2 puertas correderas)

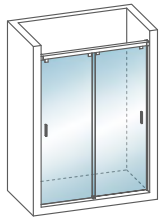

ref.	ancho (cms.)	vidrio transparente 6mm.	
		blanco · plata mate	plata alto brillo · negro satinado
N2P-01.120	hasta 120	550	627
N2P-01.140	121-140	589	665
N2P-01.160	141-160	642	718

- apertura por ambos lados
- rodamiento tandem inox.
- cierre por perfil imantado
- alto máximo: 220cm.
- exenta de guía inferior.
- tratamiento antical incluido.
- altura estándar: 195cm.
- ancho máximo: 180cm.

opciones		
vidrio mate	vidrio decorado	ancho/alto especial
140	180	+10% cada 10cm.

nera 3P (frontal ducha 2 puertas correderas + 1 fijo)

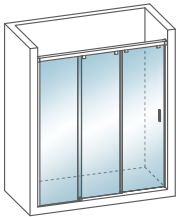

puerta apertura hacia la izquierda



puerta apertura hacia la derecha



ref.	ancho (cms.)	vidrio transparente 6mm.	
		blanco · plata mate	plata alto brillo · negro satinado
N3P-01.100	hasta 100	490	550
N3P-01.120	101-120	525	585
N3P-01.140	121-140	560	620
N3P-01.160	141-160	605	665

- regulación lateral hasta 2cm.
- rodamiento tandem inox.
- cierre por perfil imantado
- alto máximo: 220cm.
- exenta de guía inferior
- tratamiento antical incluido.
- altura estándar: 195cm.
- ancho máximo: 180cm.

opciones		
vidrio mate	vidrio decorado	ancho/alto especial
160	200	+10% cada 10cm.

! Al formalizar el pedido, indicar siempre el sentido de apertura de la puerta.

nera 2C (frontal ducha 1 puerta corredera + 1 fijo)

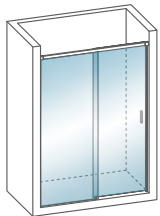

puerta derecha fijo izquierdo



puerta izquierda fijo derecho



ref.	ancho (cms.)	vidrio transparente 6/8mm.	
		blanco · plata mate	plata alto brillo · negro satinado
N2C-01.100	hasta 100	470	547
N2C-01.120	101-120	510	587
N2C-01.140	121-140	549	625
N2C-01.160	141-160	602	678

- regulación lateral hasta 1cm.
- rodamiento tandem inox.
- cierre por perfil imantado
- alto máximo: 220cm.
- exenta de guía inferior.
- tratamiento antical incluido.
- altura estándar: 195cm.
- ancho máximo: 180cm.

opciones			
vidrio mate	vidrio decorado	cierre progresivo	ancho/alto especial
140	180	25	+10% cada 10cm.

! Al formalizar el pedido, indicar siempre la posición de la puerta.

nera 3C (frontal ducha 1 puerta corredera + 2 fijos)

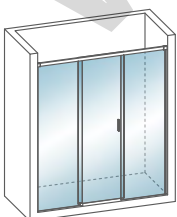

puerta apertura hacia la izquierda



puerta apertura hacia la derecha



ref.	ancho (cms.)	vidrio transparente 6/8mm.	
		blanco · plata mate	plata alto brillo · negro satinado
N3C-01.140	hasta 140	607	687
N3C-01.160	141-160	643	723
N3C-01.180	161-180	663	746
N3C-01.200	181-200	699	779

- regulación lateral hasta 2cm.
- rodamiento tandem inox.
- cierre por perfil con aleta
- alto máximo: 220cm.
- exenta de guía inferior
- tratamiento antical incluido.
- altura estándar: 195cm.
- ancho máximo: 240cm.

opciones			
vidrio mate	vidrio decorado	cierre progresivo	ancho/alto especial
160	200	25	+10% cada 10cm.

! Al formalizar el pedido, indicar siempre el sentido de apertura de la puerta.
La puerta y fijos pueden fabricarse en medidas distintas de ancho sin sobre precio.

nera 4C (frontal ducha 2 puertas correderas + 2 fijos)

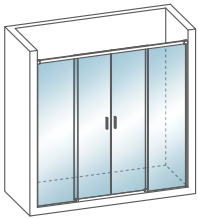

ref.	ancho (cms.)	vidrio transparente 6/8mm.	
		blanco · plata mate	plata alto brillo · negro satinado
N4C-01.140	hasta 140	732	808
N4C-01.160	141-160	755	823
N4C-01.180	161-180	798	846
N4C-01.200	181-200	845	879

- regulación lateral hasta 2cm.
- rodamiento tandem inox.
- cierre por perfil imantado.
- altura estándar: 195cm.
- ancho máximo: 240cm.
- exenta de guía inferior.
- tratamiento antical incluido.
- ancho máximo: 240cm.

opciones			
vidrio mate	vidrio decorado	cierre progresivo	ancho/alto especial
160	200	25	+10% cada 10cm.

nera 3A (frontal ducha 1 puerta corredera + 1 fijo + 1 fijo lateral)

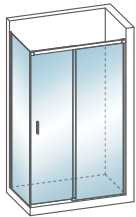

puerta izquierda fijo lateral izquierdo



puerta derecha fijo lateral derecho



ref.	ancho (cms.)	vidrio transparente 6/8mm.	
		blanco · plata mate	plata alto brillo · negro satinado
N3A-01.120	120 x 80	692	793
N3A-01.140	140 x 80	730	832
N3A-01.160	160 x 80	783	885
N3A-01.180	180 x 80	836	941

- regulación lateral hasta 1cm.
- rodamiento tandem inox.
- cierre por perfil con burbuja.
- altura estándar: 195cm.
- ancho máximo: 180 x 100 cm.
- exenta de guía inferior.
- tratamiento antical incluido.

opciones			
vidrio mate	vidrio decorado	cierre progresivo	ancho/alto especial
160	220	25	+10% cada 10cm.

! Al formalizar el pedido, indicar siempre la posición del fijo lateral.

nera 4A (angular ducha 2 puertas correderas + 2 fijos)



lateral derecho

lateral izquierdo

ref.	ancho (cms.)	vidrio transparente 6/8mm.	
		blanco · plata mate	plata alto brillo · negro satinado
N4A-01.70	hasta 70	314 (lateral)	365 (lateral)
N4A-01.75	71-75	326 (lateral)	377 (lateral)
N4A-01.80	76-80	339 (lateral)	390 (lateral)
N4A-01.90	81-90	353 (lateral)	404 (lateral)
N4A-01.100	91-100	377 (lateral)	428 (lateral)
N4A-01.120	101-120	420 (lateral)	477 (lateral)

- regulación lateral hasta 1cm.
- rodamiento tandem inox.
- cierre por perfil imantado.
- altura estándar: 195cm.
- ancho máximo: 200cm.
- exenta de guía inferior.
- tratamiento antical incluido.

opciones			
vidrio mate	vidrio decorado	cierre progresivo	ancho/alto especial
160	220	25	+10% cada 10cm.

! Sumar dos laterales para obtener el precio de la mampara. Los precios reflejados en las opciones son para la mampara completa.

fijo serie revirt (fijo lateral ducha)

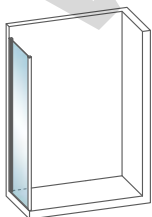

fijo lateral izquierdo



fijo lateral derecho



ref.	ancho (cms.)	vidrio transparente 8mm.	
		blanco · plata mate	plata alto brillo · negro satinado
FIR-01.40	hasta 40	210	241
FIR-01.60	41-60	225	266
FIR-01.80	61-80	247	286
FIR-01.100	81-100	276	302

- regulación lateral hasta 2cm.
- altura estándar: 195cm.
- ancho máximo: 220cm.
- ancho máximo: 140cm.

opciones		
vidrio mate	vidrio decorado	ancho/alto especial
92	96	+10% cada 10cm.

! Lateral fijo compatible para combinar con los modelos Nera 2C, Nera 3C y Nera 4C.

nera 3P (frontal bañera 2 puertas correderas + 1 fijo)

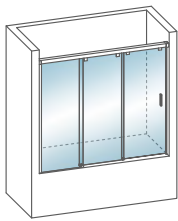

puerta apertura hacia la izquierda



puerta apertura hacia la derecha



ref.	ancho (cms.)	vidrio transparente 6mm.	
		blanco · plata mate	plata alto brillo · negro satinado
N3P-02.100	hasta 100	465	522
N3P-02.120	101-120	499	556
N3P-02.140	121-140	532	589
N3P-02.160	141-160	575	632

- regulación lateral hasta 2cm.
- rodamiento tandem inox.
- cierre por perfil imantado
- alto máximo: 160cm.
- exenta de guía inferior
- tratamiento antical incluido.
- altura estándar: 148cm.
- ancho máximo: 180cm.

opciones		
vidrio mate	vidrio decorado	ancho/alto especial
124	170	+10% cada 10cm.

Al formalizar el pedido, indicar siempre el sentido de apertura de la puerta.

nera 2C (frontal bañera 1 puerta corredera + 1 fijo)

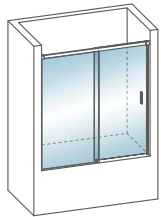

puerta derecha fijo izquierdo



puerta izquierda fijo derecho



ref.	ancho (cms.)	vidrio transparente 6/8mm.	
		blanco · plata mate	plata alto brillo · negro satinado
N2C-02.100	hasta 100	447	520
N2C-02.120	101-120	485	558
N2C-02.140	121-140	522	594
N2C-02.160	141-160	572	644

- regulación lateral hasta 1cm.
- rodamiento tandem inox.
- cierre por perfil con aleta
- alto máximo: 160cm.
- exenta de guía inferior.
- tratamiento antical incluido.
- altura estándar: 148cm.
- ancho máximo: 180cm.

opciones			
vidrio mate	vidrio decorado	cierre progresivo	ancho/alto especial
130	180	25	+10% cada 10cm.

Al formalizar el pedido, indicar siempre la posición de la puerta.

nera 3C (frontal bañera 1 puerta corredera + 2 fijos)

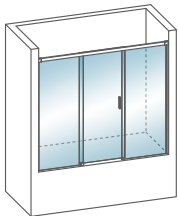

puerta apertura hacia la izquierda



puerta apertura hacia la derecha



ref.	ancho (cms.)	vidrio transparente 6/8mm.	
		blanco · plata mate	plata alto brillo · negro satinado
N3C-02.140	hasta 140	577	653
N3C-02.160	141-160	611	687
N3C-02.180	161-180	630	709
N3C-02.200	181-200	664	740

- regulación lateral hasta 2cm.
- rodamiento tandem inox.
- cierre por perfil con aleta
- alto máximo: 160cm.
- exenta de guía inferior
- tratamiento antical incluido.
- altura estándar: 148cm.
- ancho máximo: 240cm.

opciones			
vidrio mate	vidrio decorado	cierre progresivo	ancho/alto especial
145	200	25	+10% cada 10cm.

Al formalizar el pedido, indicar siempre el sentido de apertura de la puerta. La puerta y fijos pueden fabricarse en medidas distintas de ancho sin sobre precio.

nera 4C (frontal bañera 2 puertas correderas + 2 fijos)

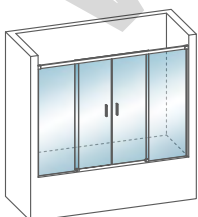

ref.	ancho (cms.)	vidrio transparente 6/8mm.	
		blanco · plata mate	plata alto brillo · negro satinado
N4C-02.140	hasta 140	702	778
N4C-02.160	141-160	725	793
N4C-02.180	161-180	768	816
N4C-02.200	181-200	815	849

- regulación lateral hasta 2cm.
- rodamiento tandem inox.
- cierre por perfil imantado
- alto máximo: 160cm.
- exenta de guía inferior
- tratamiento antical incluido.
- altura estándar: 195cm.
- ancho máximo: 240cm.

opciones			
vidrio mate	vidrio decorado	cierre progresivo	ancho/alto especial
145	200	25	+10% cada 10cm.

nera 3A (frontal bañera 1 puerta corredera + 1 fijo + 1 fijo lateral)

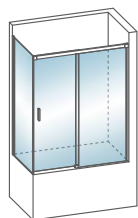

puerta izquierda
fijo lateral izquierdo



puerta derecha
fijo lateral derecho



ref.	ancho (cms.)	vidrio transparente 6/8mm.	
		blanco · plata mate	plata alto brillo · negro satinado
N3A-02.120	120 x 80	705	801
N3A-02.140	140 x 80	741	838
N3A-02.160	160 x 80	791	888
N3A-02.180	180 x 80	842	942

- regulación lateral hasta 1cm.
- rodamiento tandem inox.
- cierre por perfil con burbuja
- alto máximo: 160cm.
- exenta de guía inferior
- tratamiento antical incluido.
- altura estándar: 195cm.
- ancho máximo: 180 x 100 cm.

opciones			
vidrio mate	vidrio decorado	cierre progresivo	ancho/alto especial
145	220	25	+10% cada 10cm.

! Al formalizar el pedido, indicar siempre la posición del fijo lateral.

fijo serie revirt (fijo lateral bañera)

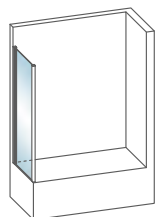

fijo lateral izquierdo



fijo lateral derecho



ref.	ancho (cms.)	vidrio transparente 8mm.	
		blanco · plata mate	plata alto brillo · negro satinado
FIR-02.40	hasta 40	193	224
FIR-02.60	41-60	208	248
FIR-02.80	61-80	230	268
FIR-02.100	81-100	265	308

- regulación lateral hasta 2cm.
- altura estándar: 195cm.
- alto máximo: 220cm.
- ancho máximo: 140cm.

opciones		
vidrio mate	vidrio decorado	ancho/alto especial
80	90	+10% cada 10cm.

! Lateral fijo compatible para combinar con los modelos Nera 2C, Nera 3C y Nera 4C.

opciones

fabricación especial

- muesca, forma especial, corte en falsa escuadra en vidrio: 65€/Unidad
- taladro en vidrio: 10€/unidad
- decorados especiales: 25% incremento sobre vidrio decorado estándar
- alto/ancho especial: 10% sobre precio base. Cuando la altura sea inferior a la estándar, no hay incremento. En caso de superar la altura estándar o anchura máxima, se aplicará un 10% por cada uno de ellos hasta un máximo de 4 incrementos.

leyenda pictogramas



altura estándar



espesor vidrio



máxima expansión



tratamiento totalCLEAN®



cierre progresivo



Quick system

pomos y tiradores

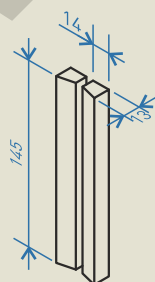

tirador 145
(incluido de serie)

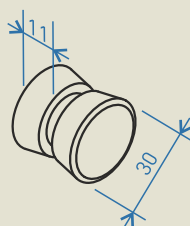

pomo cónico inox.
(opcional sin incremento)

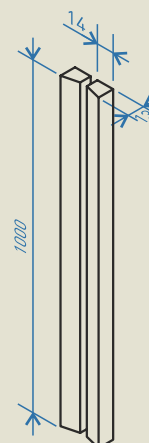

tirador 1000
(opcional 75€)



Modelo aras 3A | Acabado foto: perfiles y herrajes en negro satinado | vidrio transparente 6/8mm.



serie**vitros**[®]

sistema de puertas correderas sin guía inferior
máxima amplitud de entrada de paso
vidrio de 6mm. templado para puertas
vidrio de 8mm. templado para partes fijas
tratamiento totalCLEAN[®] incluido
fabricación a medida



Equilibrio. La serie Vitros® prescinde de la masificación de perfiles para que su impacto visual sea limpio y luminoso. La suave línea curvada de su guía superior, dulcifica el encuentro con los vidrios.



Detalles. Los tiradores son con forma asimétrica y solapados al vidrio. Tanto las juntas de estanqueidad como los perfiles magnéticos son de anclaje reducido para que no intercedan en el impacto visual del conjunto.





modelo **aras 4C**

2 puertas correderas
2 fijos frontales+ 1 fijo lateral

acabados mampara foto: perfiles en anodizado plata alto brillo con tirador en cromo brillo | vidrio transparente 6/8mm.

modelo **aras 2C**

1 puerta corredera
1 fijo frontal



acabados mampara foto: perfiles en anodizado plata alto brillo con tirador en cromo brillo | vidrio transparente 6/8mm.

modelo **aras 3C**

1 puerta corredera
2 fijos frontales



acabados mampara foto: perfiles en lacado blanco brillo con tirador en cromo brillo | vidrio transparente 6/8mm.

modelo **aras 4C**

2 puertas correderas
2 fijos frontales



acabados mampara foto: perfiles en anodizado plata mate con tirador en cromo brillo | vidrio transparente 6/8mm.

modelo **aras 3A**

1 puerta corredera
1 fijo frontal + 1 fijo lateral



acabados mampara foto: perfiles en anodizado plata alto brillo con tirador en cromo brillo | vidrio transparente 6/8mm.



modelo **aras 4A**

2 puertas correderas
2 fijos laterales

acabados mampara foto: perfiles en anodizado plata mate con tirador en cromo brillo | vidrio transparente 6/8mm.



Los rodamientos tándem en acero inoxidable permiten una mayor estabilidad a las puertas.

La guía superior tiene una suave curva en su diseño que se funde en el encuentro con los vidrios.

Gracias al guiador inferior desmontable, la limpieza es mucho más rápida y sencilla.

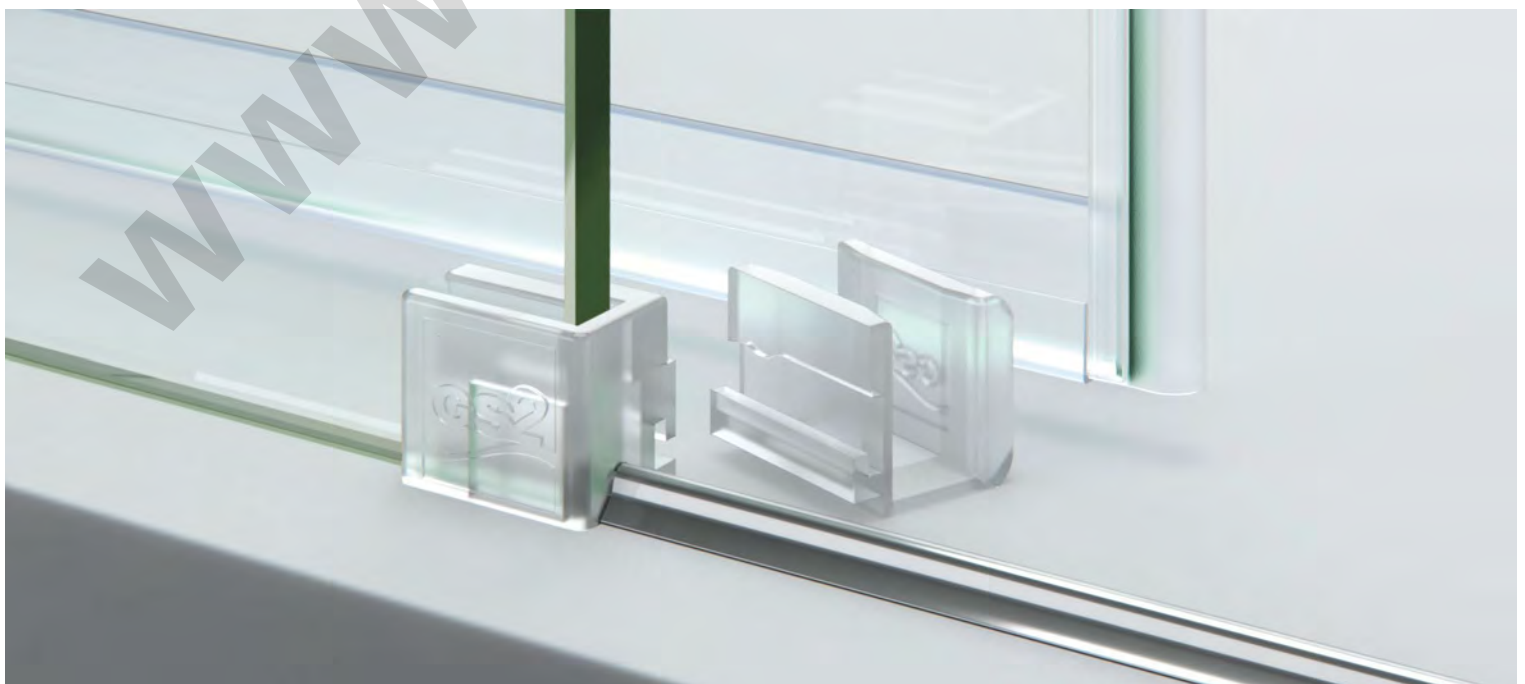

Los tiradores de forma asimétrica y líneas rectas están completamente solapados a los vidrios permitiendo que las puertas se escondan por detrás de los fijos al abrirlas y conseguir el mayor paso de entrada posible.



Los perfiles magnéticos son de anclaje reducido y totalmente transparentes para no romper la estética de las puertas.



modelos ducha

aras2C

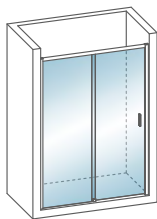

frontal de ducha
1 puerta corredera + 1 fijo

aras2C+L



frontal de ducha
1 puerta corredera + 1 fijo
+ 1 fijo lateral

aras3C

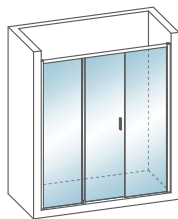

frontal de ducha
1 puerta corredera + 2 fijos

aras3C+L

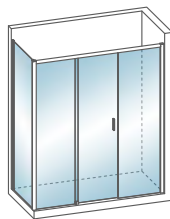

frontal de ducha
1 puerta corredera + 2 fijos
+ 1 fijo lateral

aras4C

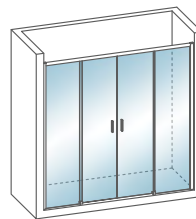

frontal de ducha
2 puertas correderas + 2 fijos

aras4C+L

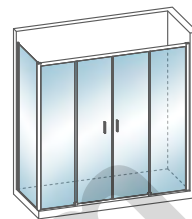

frontal de ducha
2 puertas correderas + 2 fijos
+ 1 fijo lateral

aras3A

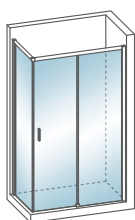

frontal de ducha
1 puerta corredera + 1 fijo
+ 1 fijo lateral

aras4A

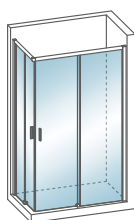

angular de ducha
2 puertas correderas + 2 fijos

modelos bañera

aras2C

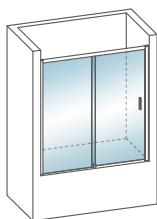

frontal de bañera
1 puerta corredera + 1 fijo

aras3C

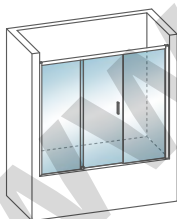

frontal de bañera
1 puerta corredera + 2 fijos

aras4C

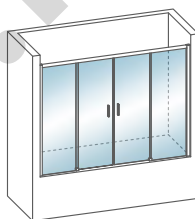

frontal de bañera
2 puertas correderas + 2 fijos

aras3A

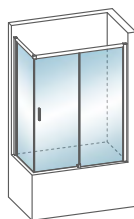

frontal de ducha
1 puerta corredera + 1 fijo
+ 1 fijo lateral

representación de los principales modelos

los modelos de ducha no reflejados en bañera se pueden fabricar sin incremento de precio

características

sistemas de puertas correderas sin guía inferior ni perfiles de cruce en puertas
perfiles de pared con compensación hasta 2cm. y con Quick System para hacer la instalación sin agujeros en la pared
montaje rápido gracias a la incorporación del SFR (sistema de fijación rápida) en los perfiles
juntas de estanqueidad y perfiles imantados de diseño reducido y en acabado transparente
ocultación de puertas por detrás de fijos para la máxima optimización de entrada
vidrio de 6mm. templado para puertas y vidrio de 8mm. templado para partes fijas con tratamiento totalCLEAN® incluido
rodamientos tándem en acero inoxidable y regulables desde el exterior hasta 5mm. en altura
guiador inferior con desbloqueo de puertas para facilitar la limpieza de cruce entre vidrios
altura estándar ducha: 195cm.
altura estándar bañera: 148cm.
fabricación a medida

acabado perfiles



anodizado plata alto brillo



anodizado plata mate



lacado blanco brillo



lacado negro satinado

detalles técnicos

esquema conjunto
perfiles

cotas en milímetros

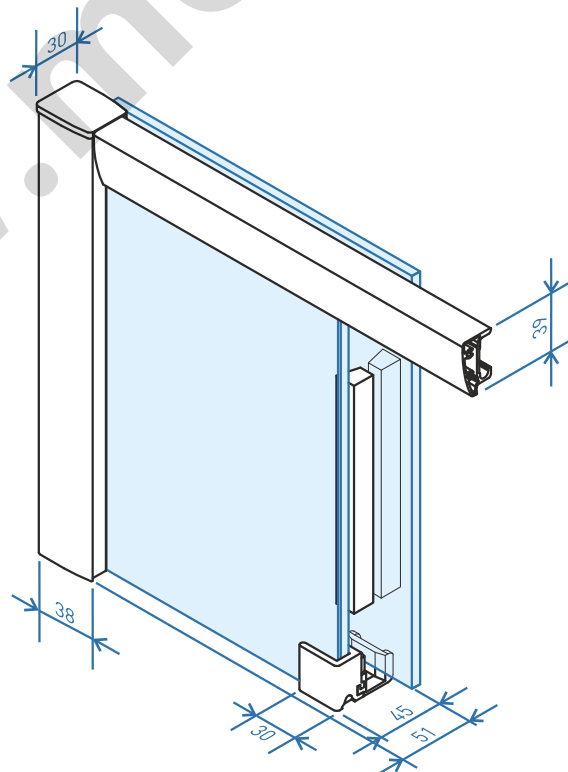

acabado vidrios y decorados disponibles, consultar páginas 06, 07, 08

aras 2C (frontal ducha 1 puerta corredera + 1 fijo)

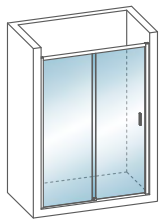

puerta derecha
fijo izquierdo



puerta izquierda
fijo derecho



ref.	ancho (cms.)	vidrio transparente 6/8mm.	
		blanco · plata mate	plata alto brillo · negro satinado
AR2C-01.100	hasta 100	510	586
AR2C-01.120	101-120	550	627
AR2C-01.140	121-140	589	665
AR2C-01.160	141-160	642	718

- regulación lateral hasta 4cm.
- rodamiento tandem inox.
- cierre por perfil con aleta
- alto máximo: 220cm.
- exenta de guía inferior.
- tratamiento antical incluido.
- altura estándar: 195cm.
- ancho máximo: 180cm.

opciones		
vidrio mate	vidrio decorado	ancho/alto especial
140	180	+10% cada 10cm.

! Al formalizar el pedido, indicar siempre la posición de la puerta.

aras 3C (frontal ducha 1 puerta corredera + 2 fijos)

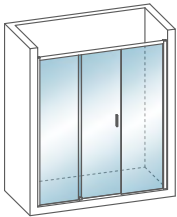

puerta apertura
hacia la izquierda



puerta apertura
hacia la derecha



ref.	ancho (cms.)	vidrio transparente 6/8mm.	
		blanco · plata mate	plata alto brillo · negro satinado
AR3C-01.140	hasta 140	647	727
AR3C-01.160	141-160	683	763
AR3C-01.180	161-180	703	786
AR3C-01.200	181-200	739	819

- regulación lateral hasta 4cm.
- rodamiento tandem inox.
- cierre por perfil con aleta
- alto máximo: 220cm.
- exenta de guía inferior.
- tratamiento antical incluido.
- altura estándar: 195cm.
- ancho máximo: 240cm.

opciones		
vidrio mate	vidrio decorado	ancho/alto especial
160	200	+10% cada 10cm.

! Al formalizar el pedido, indicar siempre el sentido de apertura de la puerta.
La puerta y fijos pueden fabricarse en medidas distintas de ancho sin sobre coste.

aras 4C (frontal ducha 2 puertas correderas + 2 fijos)

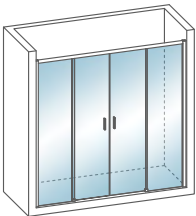

ref.	ancho (cms.)	vidrio transparente 6/8mm.	
		blanco · plata mate	plata alto brillo · negro satinado
AR4C-01.140	hasta 140	772	848
AR4C-01.160	141-160	795	863
AR4C-01.180	161-180	838	886
AR4C-01.200	181-200	885	919

- regulación lateral hasta 4cm.
- rodamiento tandem inox.
- cierre por perfil imantado
- alto máximo: 220cm.
- exenta de guía inferior.
- tratamiento antical incluido.
- altura estándar: 195cm.
- ancho máximo: 240cm.

opciones		
vidrio mate	vidrio decorado	ancho/alto especial
160	200	+10% cada 10cm.

aras 3A (frontal ducha 1 puerta corredera + 1 fijo + 1 fijo lateral)

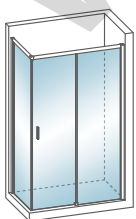

puerta izquierda
fijo lateral izquierdo



puerta derecha
fijo lateral derecho



ref.	ancho (cms.)	vidrio transparente 6/8mm.	
		blanco · plata mate	plata alto brillo · negro satinado
AR3A-01.120	120 x 80	742	843
AR3A-01.140	140 x 80	780	882
AR3A-01.160	160 x 80	833	935
AR3A-01.180	180 x 80	886	991

- regulación lateral hasta 4cm.
- rodamiento tandem inox.
- cierre por perfil con burbuja
- alto máximo: 220cm.
- exenta de guía inferior.
- tratamiento antical incluido.
- altura estándar: 195cm.
- ancho máximo: 180 x 100 cm.

opciones		
vidrio mate	vidrio decorado	ancho/alto especial
160	220	+10% cada 10cm.

! Al formalizar el pedido, indicar siempre la posición del fijo lateral.

aras 4A (angular ducha 2 puertas correderas + 2 fijos)

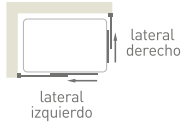
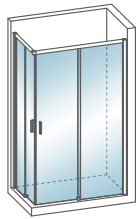

- regulación lateral hasta 4cm.
- exenta de guía inferior
- rodamiento tandem inox.
- tratamiento antical incluido.
- cierre por perfil imantado
- altura estándar: 195cm.
- alto máximo: 220cm.
- ancho máximo: 140cm.

ref.	ancho (cms.)	vidrio transparente 6/8mm.	
		blanco · plata mate	plata alto brillo · negro satinado
AR4A-01.70	hasta 70	336 (lateral)	387 (lateral)
AR4A-01.75	71-75	348 (lateral)	399 (lateral)
AR4A-01.80	76-80	361 (lateral)	412 (lateral)
AR4A-01.90	81-90	375 (lateral)	426 (lateral)
AR4A-01.100	91-100	399 (lateral)	450 (lateral)
AR4A-01.120	101-120	442 (lateral)	499 (lateral)

opciones		
vidrio mate	vidrio decorado	ancho/alto especial
160,00	220,00	+10% cada 10cm.

! Sumar dos laterales para obtener el precio de la mampara.
Los precios reflejados en las opciones son para la mampara completa.

fijo serie vitros (fijo complemento frontal o lateral de mampara)

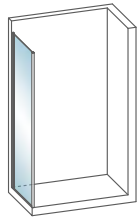

- regulación lateral hasta 4cm.
- altura estándar: 195cm.
- alto máximo: 220cm.
- ancho máximo: 140cm.

ref.	ancho (cms.)	vidrio transparente 8mm.	
		blanco · plata mate	plata alto brillo · negro satinado
FVI-01.40	hasta 40	210	241
FVI-01.60	41-60	225	266
FVI-01.80	61-80	247	286
FVI-01.100	81-100	276	302

opciones		
vidrio mate	vidrio decorado	ancho/alto especial
92	96	+10% cada 10cm.

! Lateral fijo compatible para combinar con los modelos Aras 2C, Aras 3C y Aras 4C.

aras 2C (frontal bañera 1 puerta corredera + 1 fijo)

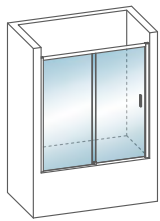

puerta derecha
fijo izquierdo



puerta izquierda
fijo derecho



ref.	ancho (cms.)	vidrio transparente 6/8mm.	
		blanco · plata mate	plata alto brillo · negro satinado
AR2C-02.100	hasta 100	492	574
AR2C-02.120	101-120	532	613
AR2C-02.140	121-140	572	653
AR2C-02.160	141-160	611	692

- regulación lateral hasta 4cm.
- rodamiento tandem inox.
- cierre por perfil con aleta
- alto máximo: 160cm.
- exenta de guía inferior.
- tratamiento antical incluido.
- altura estándar: 148cm.
- ancho máximo: 180cm.

opciones		
vidrio mate	vidrio decorado	ancho/alto especial
140	180	+10% cada 10cm.

! Al formalizar el pedido, indicar siempre la posición de la puerta.

aras 3C (frontal bañera 1 puerta corredera + 2 fijos)

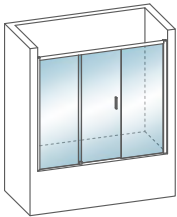

puerta apertura
hacia la izquierda



puerta apertura
hacia la derecha



ref.	ancho (cms.)	vidrio transparente 6/8mm.	
		blanco · plata mate	plata alto brillo · negro satinado
AR3C-02.140	hasta 140	622	707
AR3C-02.160	141-160	662	747
AR3C-02.180	161-180	684	769
AR3C-02.200	181-200	762	847

- regulación lateral hasta 4cm.
- rodamiento tandem inox.
- cierre por perfil con aleta
- alto máximo: 160cm.
- exenta de guía inferior.
- tratamiento antical incluido.
- altura estándar: 148cm.
- ancho máximo: 240cm.

opciones		
vidrio mate	vidrio decorado	ancho/alto especial
160	200	+10% cada 10cm.

! Al formalizar el pedido, indicar siempre el sentido de apertura de la puerta.
La puerta y fijos pueden fabricarse en medidas distintas de ancho sin sobre coste.

aras 4C (frontal bañera 2 puertas correderas + 2 fijos)

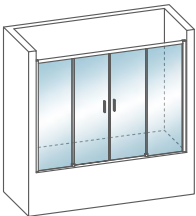

ref.	ancho (cms.)	vidrio transparente 6/8mm.	
		blanco · plata mate	plata alto brillo · negro satinado
AR4C-02.140	hasta 140	717	825
AR4C-02.160	141-160	768	876
AR4C-02.180	161-180	797	905
AR4C-02.200	181-200	848	956

- regulación lateral hasta 4cm.
- rodamiento tandem inox.
- cierre por perfil imantado
- alto máximo: 160cm.
- exenta de guía inferior.
- tratamiento antical incluido.
- altura estándar: 148cm.
- ancho máximo: 240cm.

opciones		
vidrio mate	vidrio decorado	ancho/alto especial
160	200	+10% cada 10cm.

aras 3A (frontal bañera 1 puerta corredera + 1 fijo + 1 fijo lateral)

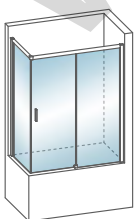

puerta izquierda
fijo lateral izquierdo



puerta derecha
fijo lateral derecho



ref.	ancho (cms.)	vidrio transparente 6/8mm.	
		blanco · plata mate	plata alto brillo · negro satinado
AR3A-02.120	120 x 80	681	789
AR3A-02.140	140 x 80	730	839
AR3A-02.160	160 x 80	779	887
AR3A-02.180	180 x 80	828	936

- regulación lateral hasta 4cm.
- rodamiento tandem inox.
- cierre por perfil con burbuja
- alto máximo: 160cm.
- exenta de guía inferior.
- tratamiento antical incluido.
- altura estándar: 148cm.
- ancho máximo: 180 x 100 cm.

opciones		
vidrio mate	vidrio decorado	ancho/alto especial
160	220	+10% cada 10cm.

! Al formalizar el pedido, indicar siempre la posición del fijo lateral.

fijo serie vitros (fijo complemento frontal o lateral de mampara)

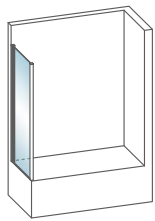

ref.	ancho (cms.)	vidrio transparente 8mm.	
		blanco · plata mate	plata alto brillo · negro satinado
FIV-02.40	hasta 40	193	224
FIV-02.60	41-60	208	248
FIV-02.80	61-80	230	268
FIV-02.100	81-100	265	308

- regulación lateral hasta 4cm.
- altura estándar: 148cm.
- alto máximo: 160cm.
- ancho máximo: 140cm.

opciones		
vidrio mate	vidrio decorado	ancho/alto especial
80	90	+10% cada 10cm.

Lateral fijo compatible para combinar con los modelos Aras 2C, Aras 3C y Aras 4C.

opciones

■ fabricación especial

- muesca, forma especial, corte en falsa escuadra en vidrio: 65€/Unidad
- taladro en vidrio: 10€/unidad
- decorados especiales: 25% incremento sobre vidrio decorado estándar
- alto/ancho especial: 10% sobre precio base. Cuando la altura sea inferior a la estándar, no hay incremento. En caso de superar la altura estándar o anchura máxima, se aplicará un 10% por cada uno de ellos hasta un máximo de 4 incrementos.

■ leyenda pictogramas



altura estándar



espesor vidrio



máxima expansión



tratamiento totalCLEAN®



Quick system



instalación rápida

■ pomos y tiradores

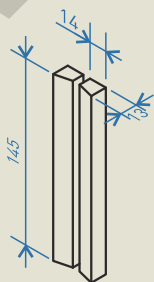

tirador 145 (incluido de serie)

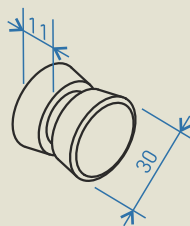

pomo cónico inox. (opcional sin incremento)

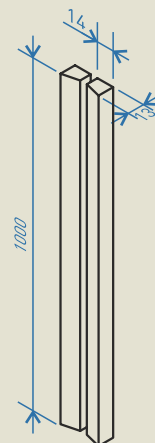

tirador 1000 (opcional 75€)





serieaktiv®

sistema de puertas correderas sin guía inferior
máxima amplitud de entrada de paso
vidrio de 6mm. templado
perfilería mínima y discreta
tratamiento totalCLEAN® incluido
fabricación a medida



Activa. La serie Aktiv® es una línea de mamparas donde el gran protagonista es el vidrio y sólo el vidrio. La utilización de un reducido número de perfiles y la gran superficie acristalada, realzan el espacio del baño.

Polivalente. Los pomos permiten que las puertas corran al completo por detrás de los fijos consiguiendo un acceso generoso. Tanto las juntas de estanqueidad como los perfiles magnéticos son de anclaje reducido para respetar la armonía de todo el conjunto y pasar desapercibidos.





modelo **urén 3A**

1 puerta corredera
1 fijo frontal + 1 fijo lateral

acabados mampara foto: perfiles en anodizado plata alto brillo con herrajes en cromo brillo | vidrio transparente 6mm.

modelo **urén 2C**

1 puerta corredera
1 fijo frontal



acabados mampara foto: perfiles y herrajes en negro satinado | vidrio transparente 6mm.

modelo **urén 4A**

2 puertas correderas
2 fijos laterales



acabados mampara foto: perfiles en lacado blanco con herrajes en cromo brillo | vidrio transparente 6mm.

modelo **urén 4A**

2 puertas correderas
2 fijos laterales



acabados mampara foto: perfiles en anodizado plata alto brillo con herrajes en cromo brillo | vidrio transparente 6mm.

modelo **urén 4C**

2 puertas correderas
2 fijos frontales



acabados mampara foto: perfiles en anodizado plata mate con herrajes en cromo brillo | vidrio transparente 6mm.



modelourén 3C

1 puerta corredera
2 fijos frontales

acabados mampara foto: perfiles y herrajes en negro satinado | vidrio transparente 6mm.



El rodamiento tandem permite que las puertas abran con suavidad y sean estables.

El soporte a pared facilita la instalación en la obra.

El guiador inferior es desmontable para facilitar la limpieza en el cruce de puertas y fijos, así como las gomas vierteaguas.





Las puertas se ocultan por detrás de los fijos para ofrecer el máximo acceso de entrada. Los pomos tienen forma cónica para facilitar su agarre.

La guía superior va sujeta al vidrio fijo con una pinza para dar mayor firmeza y estabilidad al conjunto. La pinza lleva un tornillo prisionero que permite una rápida colocación en la guía.



modelos ducha

urén 2C

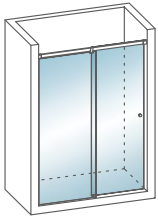

frontal de ducha
1 puerta corredera + 1 fijo

urén 2C+L

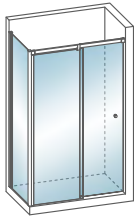

frontal de ducha
1 puerta corredera + 1 fijo
+ 1 fijo lateral

urén 3C

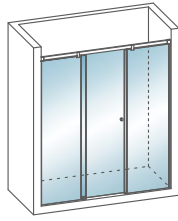

frontal de ducha
1 puerta corredera + 2 fijos

urén 3C+L

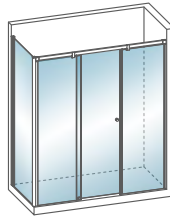

frontal de ducha
1 puerta corredera + 2 fijos
+ 1 fijo lateral

urén 4C

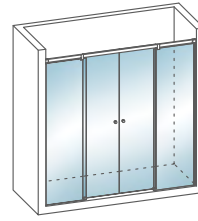

frontal de ducha
2 puertas correderas + 2 fijos
+ 1 fijo lateral

urén 4C+L

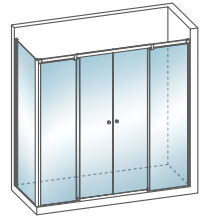

frontal de ducha
2 puertas correderas + 2 fijos
+ 1 fijo lateral

urén 3A

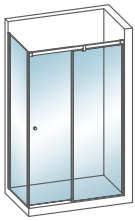

frontal de ducha
1 puerta corredera + 1 fijo
+ 1 fijo lateral

urén 4A



angular de ducha
2 puertas correderas + 2 fijos

modelos bañera

urén 2C

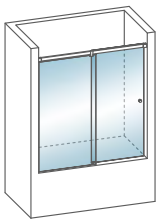

frontal de bañera
1 puerta corredera + 1 fijo

urén 3C

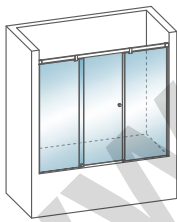

frontal de bañera
1 puerta corredera + 2 fijos

urén 4C

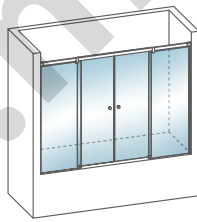

frontal de bañera
2 puertas correderas + 2 fijos

urén 3A

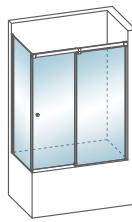

frontal de bañera
1 puerta corredera + 1 fijo
+ 1 fijo lateral

representación de los principales modelos

los modelos de ducha no reflejados en bañera se pueden fabricar sin incremento de precio

características

sistemas de puertas correderas sin guía inferior ni perfiles de cruce en puertas
perfiles "U" en fijos a pared con regulación de 1cm. Opcionalmente puede sustituirse por marco con regulación hasta 2cm.
herrajes en cromo brillo excepto para mampara en acabado negro satinado que los herrajes también son negros satinados
juntas de estanqueidad y perfiles imantados de diseño reducido y en acabado transparente
ocultación de puertas por detrás de fijos para la máxima optimización de entrada
vidrio de 6mm. templado para frontales y de 8mm. para fijos laterales con tratamiento totalCLEAN® incluido
rodamientos tándem inoxidable con regulación de 5mm. en altura
guiador inferior con desbloqueo de puertas para facilitar la limpieza de cruce entre vidrios
altura estándar ducha: 195cm.
altura estándar bañera: 148cm.
fabricación a medida

acabado perfiles



anodizado plata alto brillo



anodizado plata mate



lacado blanco brillo



lacado negro satinado

detalles técnicos

esquema conjunto
perfiles

cotas en milímetros

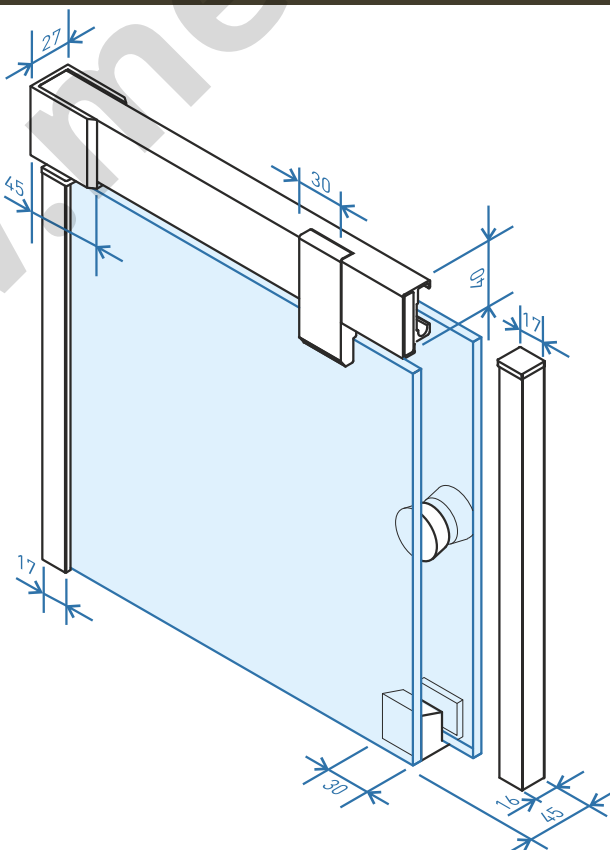

acabado vidrios y decorados disponibles, consultar páginas 06, 07, 08

urén 2C (frontal ducha 1 puerta corredera + 1 fijo)

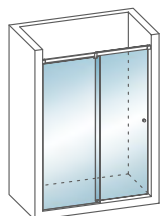

puerta derecha
fijo izquierdo



puerta izquierda
fijo derecho



ref.	ancho (cms.)	vidrio transparente 6mm.	
		blanco · plata mate	plata alto brillo · negro satinado
U2C-01.100	hasta 100	428	478
U2C-01.120	101-120	443	493
U2C-01.140	121-140	460	510
U2C-01.160	141-160	480	530

- regulación lateral hasta 1cm.
- puerta de cierre con perfil magnético
- rodamiento tandem inox.
- altura máximo: 220cm.
- exenta de guía inferior
- tratamiento antical incluido
- altura estándar: 195cm.
- ancho máximo: 180cm.

opciones					
vidrio carglass new	vidrio master carre	vidrio mate o fumé gris	vidrio decorado	totalCLEAN® (tratamiento antical)	ancho/alto especial
89	116	125	180	incluido	+10% cada 10cm.



Al formalizar el pedido, indicar **siempre** la posición de la puerta.

En opción sin sobre coste se puede solicitar sustituir el cierre con perfil magnético por goma con burbuja.

En opción sin sobre coste se puede solicitar sustituir el perfil "U" de aluminio por marco compensador con regulación de 2cm.

urén 3C (frontal ducha 1 puerta corredera + 2 fijos)

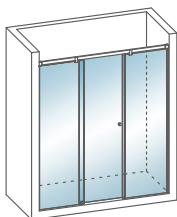

puerta apertura
hacia la izquierda



puerta apertura
hacia la derecha



ref.	ancho (cms.)	vidrio transparente 6mm.	
		blanco · plata mate	plata alto brillo · negro satinado
U3C-01.140	hasta 140	491	541
U3C-01.160	141-160	525	575
U3C-01.180	161-180	555	595
U3C-01.200	181-200	586	636

- regulación lateral hasta 2cm.
- rodamiento tandem inox.
- cierre por perfil con aleta
- altura máximo: 220cm.
- exenta de guía inferior
- tratamiento antical incluido
- altura estándar: 195cm.
- ancho máximo: 220cm.

opciones					
vidrio carglass new	vidrio master carre	vidrio mate o fumé gris	vidrio decorado	totalCLEAN® (tratamiento antical)	ancho/alto especial
93	130	140	200	incluido	+10% cada 10cm.



Al formalizar el pedido, indicar **siempre** el sentido de apertura de la puerta. La puerta y fijos pueden fabricarse en medidas distintas de ancho sin sobre precio. En opción sin sobre coste se puede solicitar sustituir el perfil "U" de aluminio por marco compensador con regulación de 2cm.

urén 4C (frontal ducha 2 puertas correderas + 2 fijos)

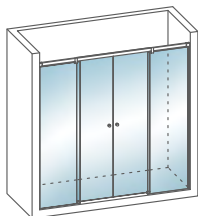

ref.	ancho (cms.)	vidrio transparente 6mm.	
		blanco · plata mate	plata alto brillo · negro satinado
U4C-01.140	hasta 140	525	575
U4C-01.160	141-160	559	609
U4C-01.180	161-180	589	629
U4C-01.200	181-200	620	670

- regulación lateral hasta 2cm.
- rodamiento tandem inox.
- cierre por perfil imantado
- altura máximo: 220cm.
- exenta de guía inferior
- tratamiento antical incluido
- altura estándar: 195cm.
- ancho máximo: 240cm.

opciones					
vidrio carglass new	vidrio master carre	vidrio mate o fumé gris	vidrio decorado	totalCLEAN® (tratamiento antical)	ancho/alto especial
93	130	140	200	incluido	+10% cada 10cm.



La puerta y fijos pueden fabricarse en medidas distintas de ancho sin sobre precio.

En opción sin sobre coste se puede solicitar sustituir el perfil "U" de aluminio por marco compensador con regulación de 2cm.

urén 3A (frontal ducha 1 puerta corredera + 1 fijo + 1 fijo lateral)



puerta izquierda
fijo lateral izquierdo



puerta derecha
fijo lateral derecho



ref.	ancho (cms.)	vidrio transparente 6mm. (frontal) / 8mm. (fijo lateral)	
		blanco · plata mate	plata alto brillo · negro satinado
U3A-01.100	100 x 80	693	783
U3A-01.120	120 x 80	708	798
U3A-01.140	140 x 80	725	815
U3A-01.160	160 x 80	745	835

- regulación lateral hasta 1cm.
- cierre con perfil burbuja
- rodamiento tandem inox.
- altura máximo: 220cm.
- exenta de guía inferior
- tratamiento antical incluido
- altura estándar: 196cm.
- ancho máximo: 180 x 100 cm.

opciones			
vidrio mate	vidrio decorado	totalCLEAN® (tratamiento antical)	ancho/alto especial
140	220	incluido	+10% cada 10cm.



Al formalizar el pedido, indicar **siempre** la posición del fijo lateral.

En opción sin sobre coste se puede solicitar sustituir el perfil "U" de aluminio por marco compensador con regulación de 2cm.

El vidrio de 8mm. no es compatible con el acabado vidrio carglass new, master carré y fumé gris.

urén 4A (angular ducha 2 puertas correderas + 2 fijos)



ref.	ancho (cms.)	vidrio transparente 6mm.	
		blanco · plata mate	plata alto brillo · negro satinado
U4A-01.70	hasta 70	268 (lateral)	293 (lateral)
U4A-01.75	71-75	278 (lateral)	303 (lateral)
U4A-01.80	76-80	283 (lateral)	308 (lateral)
U4A-01.90	81-90	295 (lateral)	320 (lateral)
U4A-01.100	91-100	305 (lateral)	330 (lateral)
U4A-01.120	101-120	325 (lateral)	350 (lateral)

- regulación lateral hasta 1cm.
- rodamiento tandem inox.
- cierre por perfil imantado
- altura estándar: 195cm.
- exenta de guía inferior
- tratamiento antical incluido
- altura estándar: 195cm.
- ancho máximo: 140cm.

opciones (precios reflejados para mampara completa)

vidrio carglass new	vidrio master carre	vidrio mate o fumé gris	vidrio decorado	totalCLEAN® (tratamiento antical)	ancho/alto especial
93	130	140	220	incluido	+10% cada 10cm.



Sumar dos laterales para obtener el precio de la mampara.

Los precios reflejados en las opciones son para la mampara completa.

En opción sin sobre coste se puede solicitar sustituir el perfil "U" de aluminio por marco compensador con regulación de 2cm.

fijo serie aktiv (1 panel fijo ducha)

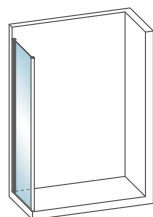

ref.	ancho (cms.)	vidrio transparente 8mm.	
		blanco · plata mate	plata alto brillo · negro satinado
FAK-01.40	hasta 40	210	241
FAK-01.60	41-60	225	266
FAK-01.80	61-80	247	286
FAK-01.100	81-100	276	302

- regulación lateral hasta 2cm.
- altura estándar: 195cm.
- alto máximo: 220cm.
- ancho máximo: 140cm.

opciones

vidrio mate	vidrio decorado	totalCLEAN® (tratamiento antical)	ancho/alto especial
92	96	incluido	+10% cada 10cm.



Al formalizar el pedido, indicar **siempre** a que lado va el vidrio fijo. Fijo compatible con los modelos Urén 2C, Urén 3C y Urén 4C.

El vidrio de 8mm. no es compatible con el acabado vidrio carglass new, master carré y fumé gris.



urén 2C (frontal bañera 1 puerta corredera + 1 fijo)

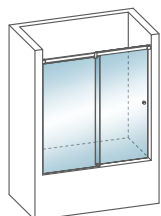

puerta derecha
fijo izquierdo



puerta izquierda
fijo derecho



ref.	ancho (cms.)	vidrio transparente 6mm.	
		blanco · plata mate	plata alto brillo · negro satinado
U2C-02.100	hasta 100	406	454
U2C-02.120	101-120	421	468
U2C-02.140	121-140	437	484
U2C-02.160	141-160	456	504

- regulación lateral hasta 1cm.
- puerta con perfil magnético
- rodamiento tandem inox.
- altura máximo: 160cm.
- exenta de guía inferior
- tratamiento antical incluido
- altura estándar: 148cm.
- ancho máximo: 180cm.

opciones					
vidrio carglass new	vidrio master carre	vidrio mate o fumé gris	vidrio decorado	totalCLEAN® (tratamiento antical)	ancho/alto especial
73	100	115	160	incluido	+10% cada 10cm.



Al formalizar el pedido, indicar **siempre** la posición de la puerta.

En opción sin sobre coste se puede solicitar sustituir el cierre con perfil magnético por goma con burbuja.

En opción sin sobre coste se puede solicitar sustituir el perfil "U" de aluminio por marco compensador con regulación de 2cm.

urén 3C (frontal bañera 1 puerta corredera + 2 fijos)

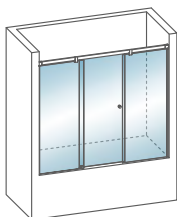

puerta apertura
hacia la izquierda



puerta apertura
hacia la derecha



ref.	ancho (cms.)	vidrio transparente 6mm.	
		blanco · plata mate	plata alto brillo · negro satinado
U3C-02.140	hasta 140	466	514
U3C-02.160	141-160	499	546
U3C-02.180	161-180	527	565
U3C-02.200	181-200	557	604

- regulación lateral hasta 2cm.
- rodamiento tandem inox.
- cierre por perfil con aleta
- altura máximo: 160cm.
- exenta de guía inferior
- tratamiento antical incluido
- altura estándar: 148cm.
- ancho máximo: 220cm.

opciones					
vidrio carglass new	vidrio master carre	vidrio mate o fumé gris	vidrio decorado	totalCLEAN® (tratamiento antical)	ancho/alto especial
77	114	124	170	incluido	+10% cada 10cm.



Al formalizar el pedido, indicar **siempre** el sentido de apertura de la puerta. La puerta y fijos pueden fabricarse en medidas distintas de ancho sin

En opción sin sobre coste se puede solicitar sustituir el perfil "U" de aluminio por marco compensador con regulación de 2cm.

urén 4C (frontal bañera 2 puertas correderas + 2 fijos)

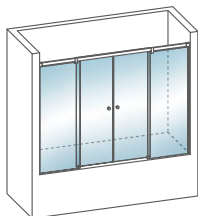

ref.	ancho (cms.)	vidrio transparente 6mm.	
		blanco · plata mate	plata alto brillo · negro satinado
U4C-02.140	hasta 140	499	546
U4C-02.160	141-160	531	578
U4C-02.180	161-180	559	598
U4C-02.200	181-200	589	636

- regulación lateral hasta 2cm.
- rodamiento tandem inox.
- cierre por perfil imantado
- altura máximo: 160cm.
- exenta de guía inferior
- tratamiento antical incluido
- altura estándar: 195cm.
- ancho máximo: 240cm.

opciones					
vidrio carglass new	vidrio master carre	vidrio mate o fumé gris	vidrio decorado	totalCLEAN® (tratamiento antical)	ancho/alto especial
77	114	124	170	incluido	+10% cada 10cm.



La puerta y fijos pueden fabricarse en medidas distintas de ancho sin sobre precio.

En opción sin sobre coste se puede solicitar sustituir el perfil "U" de aluminio por marco compensador con regulación de 2cm.

urén 3A (frontal bañera 1 puerta corredera + 1 fijo + 1 fijo lateral)

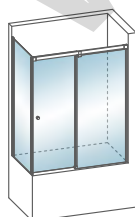

puerta izquierda
fijo lateral izquierdo



puerta derecha
fijo lateral derecho



ref.	ancho (cms.)	vidrio transparente 6mm. (frontal) / 8mm. (fijo lateral)	
		blanco · plata mate	plata alto brillo · negro satinado
U3A-02.100	100 x 80	658	744
U3A-02.120	120 x 80	673	758
U3A-02.140	140 x 80	689	774
U3A-02.160	160 x 80	708	793

- regulación lateral hasta 1cm.
- cierre con perfil burbuja
- rodamiento tandem inox.
- altura máximo: 160cm.
- exenta de guía inferior
- tratamiento antical incluido
- altura estándar: 149cm.
- ancho máximo: 180 x 100 cm.

opciones					
vidrio carglass new	vidrio master carre	vidrio mate	vidrio decorado	totalCLEAN® (tratamiento antical)	ancho/alto especial
77	114	124	190	incluido	+10% cada 10cm.



Al formalizar el pedido, indicar **siempre** la posición del fijo lateral.

En opción sin sobre coste se puede solicitar sustituir el perfil "U" de aluminio por marco compensador con regulación de 2cm.

El vidrio de 8mm. no es compatible con el acabado vidrio carglass new, master carré y fumé gris.

fijo serie aktiv (1 panel fijo bañera)

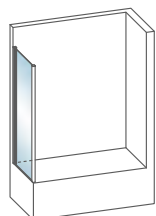

fijo lateral izquierdo



fijo lateral derecho



ref.	ancho (cms.)	vidrio transparente 8mm.	
		blanco · plata mate	plata alto brillo · negro satinado
FAK-02.40	hasta 40	199	229
FAK-02.60	41-60	214	253
FAK-02.80	61-80	235	272
FAK-02.100	81-100	263	287

- regulación lateral hasta 2cm.
- altura estándar: 148cm.
- alto máximo: 160cm.
- ancho máximo: 140cm.

opciones			
vidrio mate	vidrio decorado	totalCLEAN® (tratamiento anticál)	ancho/alto especial
75	90	incluido	+10% cada 10cm.



Al formalizar el pedido, indicar siempre a que lado va el vidrio fijo. Fijo compatible con los modelos Urén 2C, Urén 3C y Urén 4C. El vidrio de 8mm, no es compatible con el acabado vidrio carglass new, master carré y fumé gris.

opciones

fabricación especial

- muesca, forma especial, corte en falsa escuadra en vidrio: 65€/Unidad
- taladro en vidrio: 10€/unidad
- decorados especiales: 25% incremento sobre vidrio decorado estándar
- alto/ancho especial: 10% sobre precio base. Cuando la altura sea inferior a la estándar, no hay incremento. En caso de superar la altura estándar o anchura máxima, se aplicará un 10% por cada uno de ellos hasta un máximo de 4 incrementos.

leyenda pictogramas



altura estándar



espesor vidrio



máxima expansión



tratamiento totalCLEAN®



Quick system

pomos y tiradores

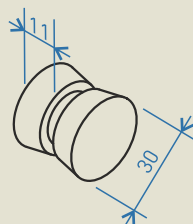

pomo cónico (incluido de serie)

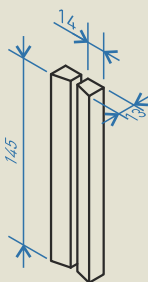

tirador 145 (opcional 55€)

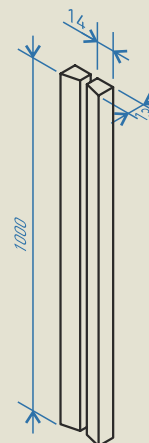

tirador 1000 (opcional 85€)



Modelo Desna 2C | Acabado foto: perfiles en anodizado plata mate con herrajes en cromo brillo | vidrio transparente 6mm.



serie**access**[®]

sistema de puertas correderas con guía inferior
máxima amplitud de entrada de paso
vidrio de 6mm. templado
vidrio de 8mm. templado en fijos laterales
desbloqueo de puertas para facilitar la limpieza
tratamiento totalCLEAN[®] incluido
fabricación a medida



Práctica. El equilibrio entre estética y funcionalidad hacen destacar a la serie Access®. La apertura máxima de sus puertas o la calidad de sus herrajes garantizan un producto duradero.



Segura. La utilización de guía inferior y juntas de estanqueidad permiten ofrecer una alta eficacia frente a las fugas de agua. El desbloqueo total de las puertas junto con el tratamiento totalCLEAN®, facilitan la limpieza de la mampara.





modelo **desna 4A**

2 puertas correderas
2 fijos laterales

acabados mampara foto: perfiles en anodizado plata mate con herrajes en cromo brillo | vidrio transparente 6mm.

modelo **desna S**

2 puertas correderas
2 fijos laterales



acabados mampara foto: perfiles en anodizado plata alto brillo con herrajes en cromo brillo | vidrio transparente 6mm.

modelo **desna 3C**

1 puerta corredera +2 fijos frontales
1 fijo lateral



acabados mampara foto: perfiles en plata mate con herrajes en cromo brillo | vidrio transparente 6mm.

modelo **desna 3A**

1 puerta corredera + 1 fijo frontal
1 fijo lateral



acabados mampara foto: perfiles en lacado blanco brillo con herrajes en cromo brillo | vidrio transparente 6mm.

modelo **desna 4C**

2 puertas correderas
2 fijos frontales



acabados mampara foto: perfiles en anodizado plata alto brillo con herrajes en cromo brillo | vidrio transparente 6mm.



modelo **desna 2C**

1 puerta corredera
1 fijos frontal

acabados mampara foto: perfiles en anodizado plata mate con herrajes en cromo brillo | vidrio transparente 6mm.



La guía superior tiene una suave curva en su diseño que se funde en el encuentro con los vidrios.

Los guidores inferiores se desbloquean de manera rápida y fácil para poder ayudar en la limpieza de la guía y cruce entre vidrios.



Los rodamientos en acero inoxidable son excéntricos para poder regular la altura de la puerta.

Los topes de final de recorrido abrazan los rodamientos para evitar el rebote al cerrar o abrir la puerta.



modelos ducha

desna 2C

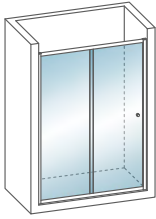

frontal de ducha
1 puerta corredera + 1 fijo

desna 2C+L



frontal de ducha
1 puerta corredera + 1 fijo
+ 1 fijo lateral

desna 3C

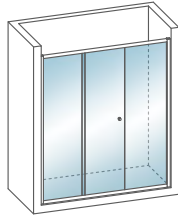

frontal de ducha
1 puerta corredera + 2 fijos

desna 3C+L

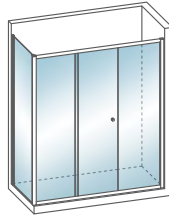

frontal de ducha
1 puerta corredera + 2 fijos
+ 1 fijo lateral

desna 4C

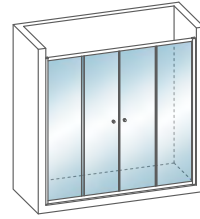

frontal de ducha
2 puertas correderas + 2 fijos

desna 4C+L

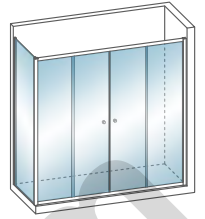

frontal de ducha
2 puertas correderas + 2 fijos
+ 1 fijo lateral

desna 3A

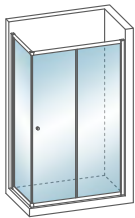

frontal de ducha
1 puerta corredera + 1 fijo
+ 1 fijo lateral

desna 4A

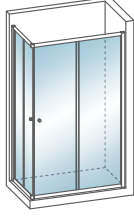

angular de ducha
2 puertas correderas + 2 fijos

desna S



semicircular de ducha
2 puertas correderas + 2 fijos

modelos bañera

desna 2C

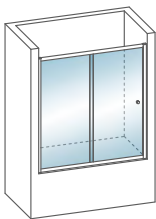

frontal de bañera
1 puerta corredera + 1 fijo

desna 3C

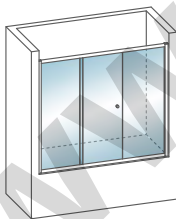

frontal de bañera
1 puerta corredera + 2 fijos

desna 4C

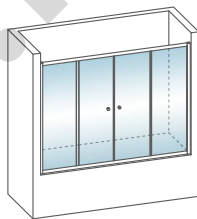

frontal de bañera
2 puertas correderas + 2 fijos

desna 3A

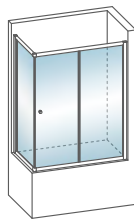

frontal de bañera
1 puerta corredera + 1 fijo
+ 1 fijo lateral

representación de los principales modelos

los modelos de ducha no reflejados en bañera se pueden fabricar sin incremento de precio

características

sistemas de puertas correderas con guía inferior y sin perfiles de cruce en puertas
perfiles de pared con compensación hasta 2cm. y con Quick System para hacer la instalación sin agujeros en la pared
montaje rápido gracias a la incorporación del SFR (sistema de fijación rápida) en los perfiles
juntas de estanqueidad y perfiles imantados de diseño reducido y en acabado transparente
ocultación de puertas por detrás de fijos para la máxima optimización de entrada
vidrio de 6mm. templado con tratamiento totalCLEAN® incluido
rodamientos excéntricos en acero inoxidable con regulación hasta 5mm. en altura
guiadores inferiores con desbloqueo de puertas para facilitar la limpieza de cruce entre vidrios
altura estándar ducha: 195cm.
altura estándar bañera: 148cm.
fabricación a medida

acabado perfiles



anodizado plata alto brillo



anodizado plata mate



lacado blanco brillo

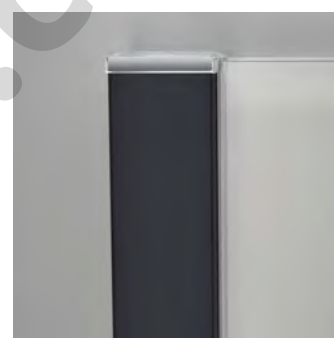

lacado negro satinado

detalles técnicos

esquema conjunto
perfiles

cotas en milímetros

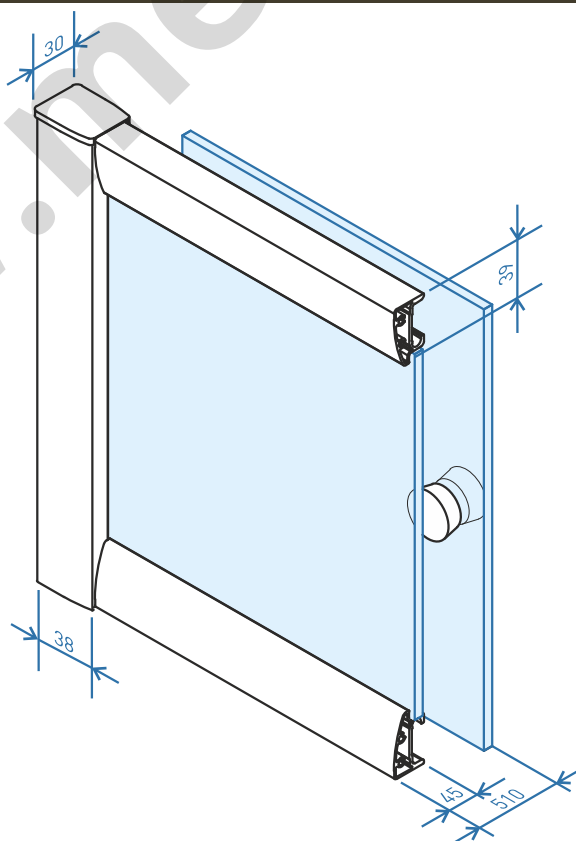

acabado vidrios y decorados disponibles, consultar páginas 06, 07, 08

desna 2C (frontal ducha 1 puerta corredera + 1 fijo)

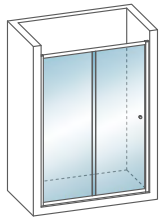

puerta derecha
fijo izquierdo



puerta izquierda
fijo derecho



ref.	ancho (cms.)	vidrio transparente 6mm.	
		blanco · plata mate	plata alto brillo · negro satinado
D2C-01.100	hasta 100	441	522
D2C-01.120	101-120	477	558
D2C-01.140	121-140	512	593
D2C-01.160	141-160	559	640

- regulación lateral hasta 4cm.
- rodamiento excéntrico inox.
- cierre por perfil con aleta
- alto máximo: 220cm.
- con guía inferior
- tratamiento antical incluido
- altura estándar: 195cm.
- ancho máximo: 180cm.

opciones					
vidrio carglass new	vidrio master carre	vidrio mate o fumé gris	vidrio decorado	totalCLEAN® (tratamiento antical)	ancho/alto especial
89	116	125	180	incluido	+10% cada 10cm.

! Al formalizar el pedido, indicar siempre la posición de la puerta.

desna 3C (frontal ducha 1 puerta corredera + 2 fijos)

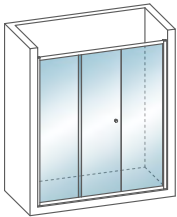

puerta apertura
hacia la izquierda



puerta apertura
hacia la derecha



ref.	ancho (cms.)	vidrio transparente 6mm.	
		blanco · plata mate	plata alto brillo · negro satinado
D3C-01.140	hasta 140	521	611
D3C-01.160	141-160	557	647
D3C-01.180	161-180	577	667
D3C-01.200	181-200	613	703

- regulación lateral hasta 4cm.
- rodamiento excéntrico inox.
- cierre por perfil con aleta
- alto máximo: 220cm.
- con guía inferior
- tratamiento antical incluido
- altura estándar: 195cm.
- ancho máximo: 240cm.

opciones					
vidrio carglass new	vidrio master carre	vidrio mate o fumé gris	vidrio decorado	totalCLEAN® (tratamiento antical)	ancho/alto especial
93	130	140	200	incluido	+10% cada 10cm.

! Al formalizar el pedido, indicar siempre el sentido de apertura de la puerta. La puerta y fijos pueden fabricarse en medidas distintas de ancho sin sobre coste.

desna 4C (frontal ducha 2 puertas correderas + 2 fijos)

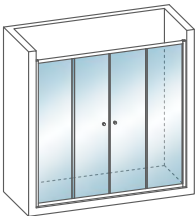

ref.	ancho (cms.)	vidrio transparente 6mm.	
		blanco · plata mate	plata alto brillo · negro satinado
D4C-01.140	hasta 140	594	684
D4C-01.160	141-160	664	754
D4C-01.180	161-180	734	824
D4C-01.200	181-200	804	894

- regulación lateral hasta 4cm.
- rodamiento excéntrico inox.
- cierre por perfil imantado
- alto máximo: 220cm.
- con guía inferior
- tratamiento antical incluido.
- altura estándar: 195cm.
- ancho máximo: 240cm.

opciones					
vidrio carglass new	vidrio master carre	vidrio mate o fumé gris	vidrio decorado	totalCLEAN® (tratamiento antical)	ancho/alto especial
93	130	140	200	incluido	+10% cada 10cm.

desna 3A (frontal ducha 1 puerta corredera + 1 fijo + 1 fijo lateral)

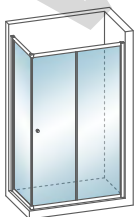

puerta izquierda
fijo lateral izquierdo



puerta derecha
fijo lateral derecho



ref.	ancho (cms.)	vidrio transparente 6mm. (frontal) / 8mm. (fijo lateral)	
		blanco · plata mate	plata alto brillo · negro satinado
D3A-01.120	120 x 80	742	843
D3A-01.140	140 x 80	780	882
D3A-01.160	160 x 80	833	935
D3A-01.180	180 x 80	886	991

- regulación lateral hasta 4cm.
- rodamiento excéntrico inox.
- vidrio fijo lateral en 8mm.
- alto máximo: 220cm.
- cierre por perfil con burbuja
- tratamiento antical incluido.
- altura estándar: 195cm.
- ancho máximo: 180 x 100 cm.

opciones			
vidrio mate	vidrio decorado	totalCLEAN® (tratamiento antical)	ancho/alto especial
140	220	incluido	+10% cada 10cm.

! Al formalizar el pedido, indicar siempre la posición del fijo lateral. El fijo lateral se fabrica en 8mm. El vidrio de 8mm. no es compatible con el acabado vidrio carglass new, master carré y fumé gris.

desna 4A (angular ducha 2 puertas correderas + 2 fijos)

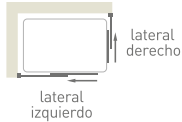
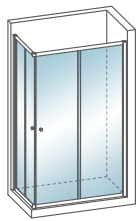

- regulación lateral hasta 4cm.
- rodamiento excéntrico inox.
- cierre por perfil imantado
- alto máximo: 220cm.
- con guía inferior
- tratamiento antical incluido.
- altura estándar: 195cm.
- ancho máximo: 140cm.

ref.	ancho (cms.)	vidrio transparente 6mm.	
		blanco · plata mate	plata alto brillo · negro satinado
D4A-01.70	hasta 70	290 (lateral)	346 (lateral)
D4A-01.75	71-75	302 (lateral)	359 (lateral)
D4A-01.80	76-80	312 (lateral)	372 (lateral)
D4A-01.90	81-90	325 (lateral)	385 (lateral)
D4A-01.100	91-100	348 (lateral)	412 (lateral)
D4A-01.120	101-120	392 (lateral)	441 (lateral)

opciones (precios reflejados para mampara completa)

vidrio carglass new	vidrio master carre	vidrio mate o fumé gris	vidrio decorado	totalCLEAN® (tratamiento antical)	ancho/alto especial
93	130	140	220	incluido	+10% cada 10cm.

! Sumar dos laterales para obtener el precio de la mampara. Los precios reflejados en las opciones son para la mampara completa.

desna S (semicircular ducha 2 puertas correderas + 2 fijos)



- regulación lateral hasta 4cm.
- rodamiento excéntrico inox.
- cierre por perfil imantado
- alto máximo: 195cm.
- con guía inferior
- tratamiento antical incluido.
- altura estándar: 195cm.
- ancho máximo: 140cm.

ref.	ancho (cms.)	vidrio transparente 6mm.	
		blanco · plata mate	alto brillo
DS-01.80	77-79x77-79	684	809
DS-01.90	87-89x87x89	707	836
DS-01.100	97-99x97-99	720	849

opciones

vidrio mate	vidrio decorado	totalCLEAN® (tratamiento antical)	ancho especial
180	220	incluido	+10% cada 10cm.

! Al formalizar el pedido, indicar siempre la diagonal del plato y modelo del mismo. Este modelo no puede fabricarse en alturas especiales ni en lacado negro satinado. El vidrio curvado no es compatible con el acabado vidrio carglass new, master carré y fumé gris.

fijo serie access (fijo complemento frontal o lateral de mampara)

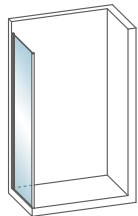

ref.	ancho (cms.)	vidrio transparente 6mm.	
		blanco · plata mate	plata alto brillo · negro satinado
FAC-01.40	hasta 40	197	230
FAC-01.60	41-60	214	247
FAC-01.80	61-80	230	263
FAC-01.100	81-100	246	279

- regulación lateral hasta 4cm.
- alto máximo: 220cm.
- altura estándar: 195cm.
- ancho máximo: 140cm.

opciones

vidrio carglass new	vidrio master carre	vidrio mate o fumé gris	vidrio decorado	totalCLEAN® (tratamiento antical)	ancho/alto especial
61	80	90	96	incluido	+10% cada 10cm.

! Lateral fijo compatible para combinar con los modelos Desna 2C, Desna 3C y Desna 4C.

desna 2C (frontal bañera 1 puerta corredera + 1 fijo)

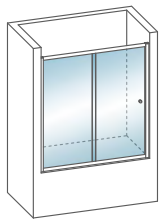

puerta derecha
fijo izquierdo



puerta izquierda
fijo derecho



ref.	ancho (cms.)	vidrio transparente 6mm.	
		blanco · plata mate	plata alto brillo · negro satinado
D2C-02.100	hasta 100	426	507
D2C-02.120	101-120	462	543
D2C-02.140	121-140	497	578
D2C-02.160	141-160	544	625

- regulación lateral hasta 4cm.
- rodamiento tandem inox.
- cierre por perfil con aleta
- alto máximo: 160cm.
- exenta de guía inferior.
- tratamiento antical incluido.
- altura estándar: 148cm.
- ancho máximo: 180cm.

opciones					
vidrio carglass new	vidrio master carre	vidrio mate	vidrio decorado	totalCLEAN® (tratamiento antical)	ancho/alto especial
73	100	115	160	incluido	+10% cada 10cm.

! Al formalizar el pedido, indicar siempre la posición de la puerta.

desna 3C (frontal bañera 1 puerta corredera + 2 fijos)

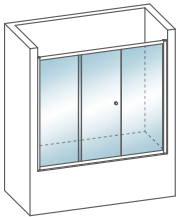

puerta apertura
hacia la izquierda



puerta apertura
hacia la derecha



ref.	ancho (cms.)	vidrio transparente 6mm.	
		blanco · plata mate	plata alto brillo · negro satinado
D3C-02.140	hasta 140	501	591
D3C-02.160	141-160	537	617
D3C-02.180	161-180	557	647
D3C-02.200	181-200	593	683

- regulación lateral hasta 4cm.
- rodamiento tandem inox.
- cierre por perfil con aleta
- alto máximo: 160cm.
- exenta de guía inferior.
- tratamiento antical incluido.
- altura estándar: 148cm.
- ancho máximo: 240cm.

opciones					
vidrio carglass new	vidrio master carre	vidrio mate	vidrio decorado	totalCLEAN® (tratamiento antical)	ancho/alto especial
77	114	124	170	incluido	+10% cada 10cm.

! Al formalizar el pedido, indicar siempre el sentido de apertura de la puerta. La puerta y fijos pueden fabricarse en medidas distintas de ancho sin sobre precio.

desna 4C (frontal bañera 2 puertas correderas + 2 fijos)

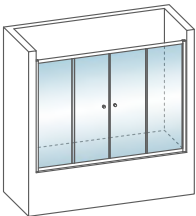

ref.	ancho (cms.)	vidrio transparente 6mm.	
		blanco · plata mate	plata alto brillo · negro satinado
D4C-02.140	hasta 140	574	664
D4C-02.160	141-160	644	734
D4C-02.180	161-180	714	804
D4C-02.200	181-200	784	874

- regulación lateral hasta 4cm.
- rodamiento tandem inox.
- cierre por perfil imantado
- alto máximo: 160cm.
- exenta de guía inferior.
- tratamiento antical incluido.
- altura estándar: 148cm.
- ancho máximo: 240cm.

opciones					
vidrio carglass new	vidrio master carre	vidrio mate	vidrio decorado	totalCLEAN® (tratamiento antical)	ancho/alto especial
77	114	124	170	incluido	+10% cada 10cm.

desna 3A (frontal bañera 1 puerta corredera + 1 fijo + 1 fijo lateral)

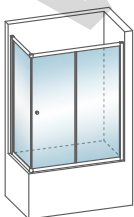

puerta izquierda
fijo lateral izquierdo



puerta derecha
fijo lateral derecho



ref.	ancho (cms.)	vidrio transparente 6mm. (frontal) / 8mm. (fijo lateral)	
		blanco · plata mate	plata alto brillo · negro satinado
D3A-02.120	120 x 80	681	789
D3A-02.140	140 x 80	730	839
D3A-02.160	160 x 80	779	887
D3A-02.180	180 x 80	828	936

- regulación lateral hasta 4cm.
- rodamiento tandem inox.
- cierre por perfil con burbuja
- alto máximo: 160cm.
- exenta de guía inferior.
- tratamiento antical incluido.
- altura estándar: 148cm.
- ancho máximo: 180 x 100 cm.

opciones			
vidrio mate	vidrio decorado	totalCLEAN® (tratamiento antical)	ancho/alto especial
135	190	incluido	+10% cada 10cm.

! Al formalizar el pedido, indicar siempre la posición del fijo lateral. El fijo lateral se fabrica en 8mm. El vidrio de 8mm. no es compatible con el acabado vidrio carglass new, master carré y fumé gris.

fijo serie access (fijo complemento frontal o lateral de mampara)

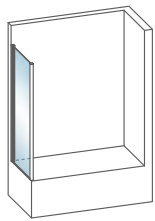

ref.	ancho (cms.)	vidrio transparente 6mm.	
		blanco · plata mate	plata alto brillo · negro satinado
FAC-02.40	hasta 40	183	216
FAC-02.60	41-60	200	233
FAC-02.80	61-80	216	249
FAC-02.100	81-100	232	265

▪ regulación lateral hasta 4cm. ▪ altura estándar: 148cm.

▪ alto máximo: 160cm. ▪ ancho máximo: 140cm.

opciones					
vidrio carglass new	vidrio master carra	mate o fumé gris	vidrio decorado	totalCLEAN® (tratamiento antical)	ancho/alto especial
55	70	80	90	incluido	+10% cada 10cm.



Lateral fijo compatible para combinar con los modelos Desna 2C, Desna 3C y Desna 4C.

opciones

fabricación especial

-muesca, forma especial, corte en falsa escuadra en vidrio: 65€/Unidad

-taladro en vidrio: 10€/unidad

-decorados especiales: 25% incremento sobre vidrio decorado estándar

-alto/ancho especial: 10% sobre precio base. Cuando la altura sea inferior a la estándar, no hay incremento. En caso de superar la altura estándar o anchura máxima, se aplicará un 10% por cada uno de ellos hasta un máximo de 4 incrementos.

leyenda pictogramas



altura estándar



espesor vidrio



máxima expansión



tratamiento totalCLEAN®



Quick system



instalación rápida

pomos y tiradores

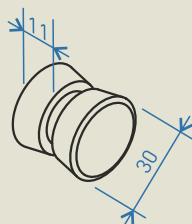

pomo cónico inox.
(incluido de serie)

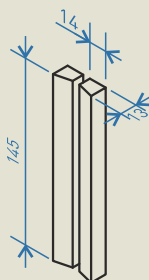

tirador 145
(opcional 45€)

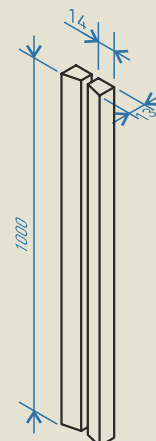

tirador 1000
(opcional 75€)





serieego®

bisagras con sistemas de regulación y autocierre
puertas abatibles 180°
vidrio de 8mm. templado para puertas
vidrio de 10mm. templado para partes fijas
tratamiento totalCLEAN® incluido
fabricación a medida



Exclusiva. Sólo la serie Ego[®] proporciona a los sentidos la mezcla entre fascinación y encanto. Líneas perfectas que armonizan con el entorno gracias a un acabado de alta calidad. Una mampara hecha para un baño cautivador.

Sugerente. Las bisagras de esta serie están pulidas a mano una a una para dejar un acabado perfecto y armónico. El resultado final, líneas rectas que se funden con suaves curvas para otorgar un diseño homogéneo y duradero.





modelo **muga 2A**

2 puertas abatibles
2 fijos laterales

acabados mampara foto: bisagras en cromo mate, perfiles en anodizado plata mate | vidrio transparente 8/10mm.

modelo **muga** 2F

2 puertas abatibles
2 fijos frontales



acabados mampara foto: bisagras en cromo mate, perfiles en anodizado plata mate | vidrio transparente 8/10mm.

modelo **tay** FC

1 puerta abatible + 1 fijo continuo
1 fijo lateral



acabados mampara foto: bisagras en cromo brillo, perfiles en anodizado plata alto brillo | vidrio transparente 8/10mm.

modelo **cenia recta**

1 hoja abatible



acabados mampara foto: bisagras en cromo brillo
vidrio transparente 8mm.

modelo **cenia FC**

1 hoja abatible + 1 fijo continuo



acabados mampara foto: bisagras en cromo brillo, perfiles en anodizado
plata alto brillo | vidrio transparente 8/10mm.

modelo **tay**

1 puerta abatible



acabados mampara foto: bisagras en cromo brillo, perfiles en anodizado plata alto brillo | vidrio transparente 8mm.



modelotay FI

1 puerta abatible + 1 fijo frontal
1 fijo lateral

acabados mampara foto: bisagras en cromo brillo, perfiles en anodizado plata alto brillo | vidrio transparente 8/10mm.



En las mamparas con fijos en esquinero, la bisagra fija permite poder regular en grados el rincón. El tensor de sujeción en forma de "T" ofrece un diseño más discreto y menos invasivo.

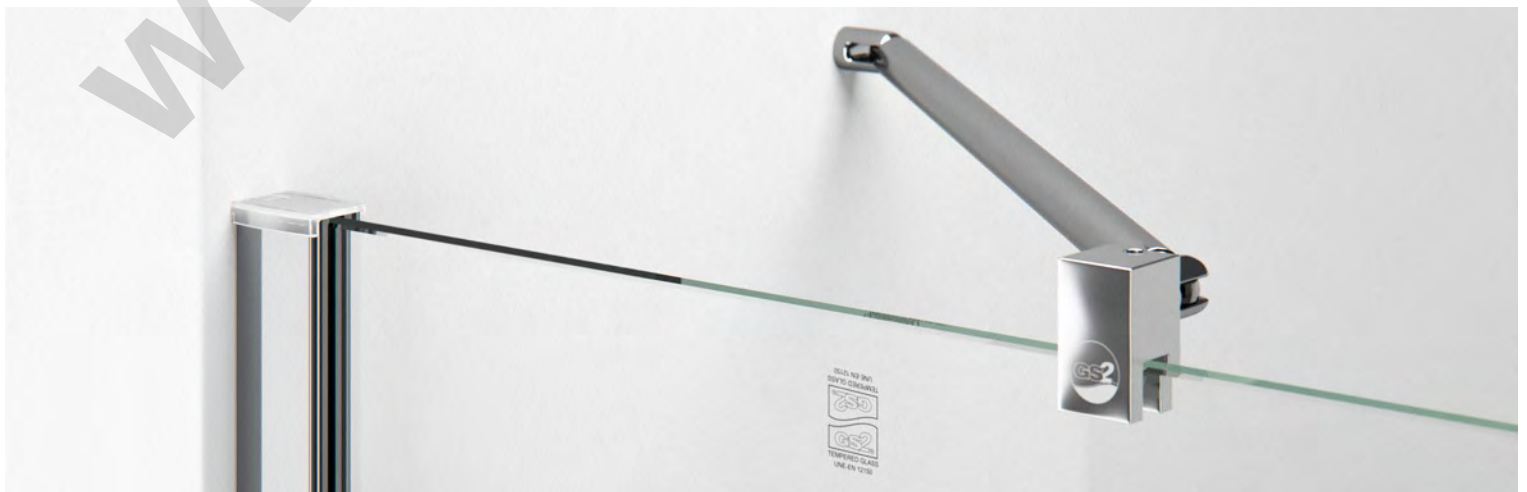



Las bisagras con apertura 180°, disponen de cierre asistido a su vez que permiten la regulación del cierre en grados y el ajuste de la profundidad de la puerta para poder lograr un perfecto nivel y ajuste.

El asa tirador de líneas rectas tiene un agarre perfecto.



modelos ducha

tay

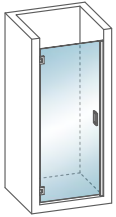

frontal de ducha
1 puerta abatible 180°

tay+L



frontal de ducha
1 puerta abatible 180°
1 fijo lateral

tayFI

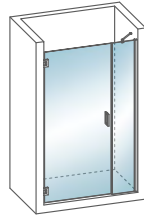

frontal de ducha
1 puerta abatible 180°
1 fijo frontal independiente

tayFC

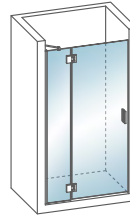

frontal de ducha
1 puerta abatible 180°
1 fijo frontal continuo

tay2F

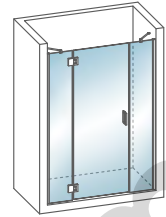

frontal de ducha
1 puerta abatible 180°
2 fijos frontales

muga

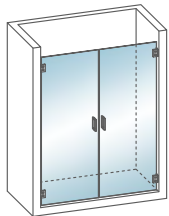

frontal de ducha
2 puertas abatibles 180°

mugaF

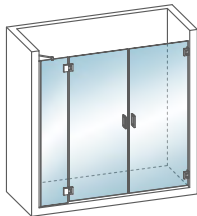

frontal de ducha
2 puertas abatibles 180°
1 fijo frontal continuo

muga2F

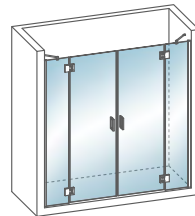

frontal de ducha
2 puertas abatibles 180°
2 fijos frontales

mugaA



angular de ducha
2 puertas abatibles 180°

muga2A

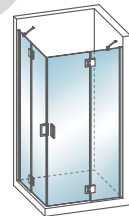

angular de ducha
2 puertas abatibles 180°
2 fijos laterales

modelos bañera

cenia

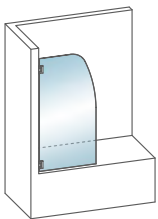

frontal de bañera
1 puerta abatible 180°

ceniaFC

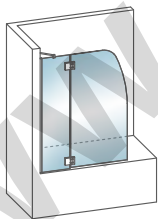

frontal de bañera
1 puerta abatible 180°
1 fijo frontal continuo

representación de los principales modelos

los modelos de ducha no reflejados en bañera se pueden fabricar sin incremento de precio

características

sistemas de puertas abatibles 180° con bisagras

bisagras con autocierre y sistema de regulación

perfiles en fijos a pared con compensación hasta 2cm.

juntas de estanqueidad y perfiles imantados de diseño reducido y en acabado transparente

perfil base vierteaguas de altura reducida para mejorar la estanqueidad

vidrio de 8mm. templado para puertas y vidrio de 10mm. templado para partes fijas con tratamiento totalCLEAN® incluido

barra de sujeción articulada o barra estabilizadora (en función del ancho) incluida en todos los fijos

altura estándar ducha: 195cm.

altura estándar bañera: 148cm.

fabricación a medida

acabado perfiles y herrajes



chromo brillo



chromo mate

detalles técnicos

cotas en milímetros

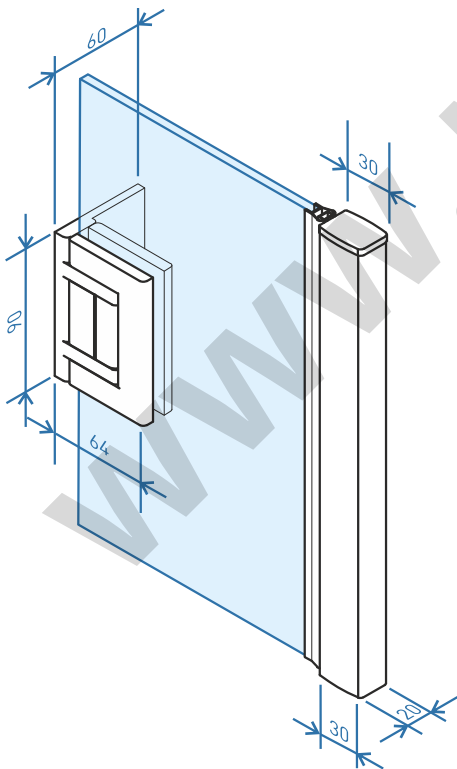

bisagra a pared con cierre imantado con regulación

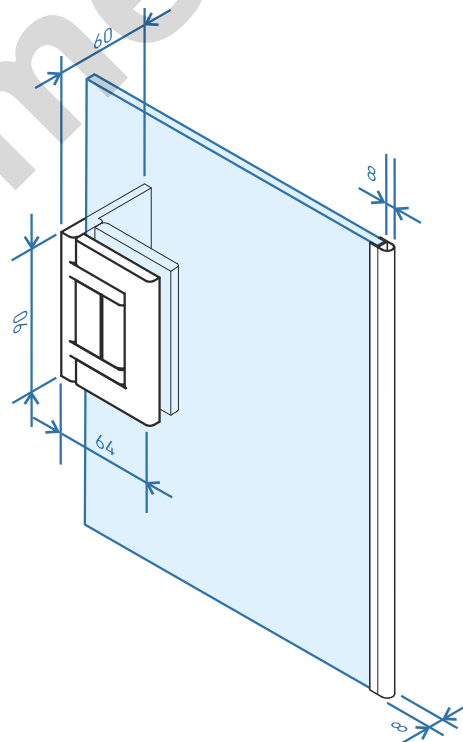

bisagra a pared con cierre perfil burbuja

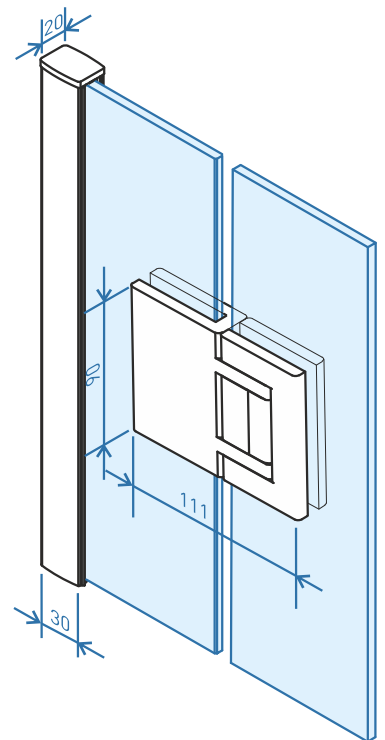

perfil con regulación en pared y bisagra doble

acabado vidrios y decorados disponibles, consultar páginas 06, 07, 08

tay (frontal ducha 1 puerta abatible 180°)

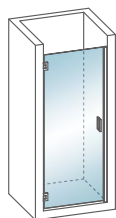

puerta izquierda



puerta derecha



ref.	ancho (cms.)	cromo brillo · cromo mate		
		vidrio transparente 8mm.	vidrio mate 8mm.	vidrio decorado 8mm.
TY-01.70	hasta 70	875	965	975
TY-01.80	71-80	898	988	998
TY-01.90	81-90	921	1011	1021

- apertura exterior e interior
- regulación lateral hasta 2cm.
- cierre con perfil magnético
- alto máximo: 210cm.
- burlete inferior de estanqueidad
- tratamiento antical incluido
- altura estándar: 195cm.
- ancho máximo: 90cm.

opciones

vidrio topCLEAR	ancho/alto especial
180	+10% cada 10cm.



Al formalizar el pedido, indicar siempre la posición de la puerta.

En opción sin sobre coste se puede solicitar sustituir el cierre con perfil magnético por goma con burbuja.

tay FI (frontal ducha 1 puerta abatible 180° + 1 fijo frontal)

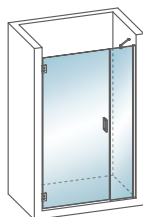

puerta izquierda fijo derecha



puerta derecha fijo izquierda



ref.	ancho (cms.)	ancho fijo (recomendado)	cromo brillo · cromo mate		
			vidrio transparente	vidrio mate	vidrio decorado
TFI-01.100	hasta 100	30cm.	1108	1238	1268
TFI-01.120	101-120	40cm.	1135	1265	1295
TFI-01.140	121-140	50cm.	1244	1374	1404

- apertura exterior e interior
- regulación lateral hasta 2cm.
- cierre por perfil imantado
- alto máximo: 210cm.
- burlete inferior de estanqueidad
- tratamiento antical incluido
- altura estándar: 195cm.
- ancho máximo: 180cm.

opciones

vidrio topCLEAR	ancho/alto especial
290	+10% cada 10cm.



Al formalizar el pedido, indicar siempre la posición de la puerta.

La puerta y fijo pueden fabricarse en medidas distintas de ancho sin sobre coste.

tay FC (frontal ducha 1 puerta abatible 180° cogida a fijo frontal)

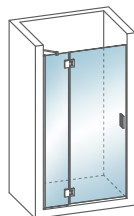

apertura izquierda fijo izquierda



apertura derecha fijo derecha



ref.	ancho (cms.)	ancho fijo (recomendado)	cromo brillo · cromo mate		
			vidrio transparente	vidrio mate	vidrio decorado
TFC-01.100	hasta 100	30cm.	1258	1388	1480
TFC-01.120	101-120	40cm.	1265	1485	1515
TFC-01.140	121-140	50cm.	1374	1507	1657

- apertura exterior e interior
- regulación lateral hasta 4cm.
- cierre por perfil imantado
- alto máximo: 210cm.
- burlete inferior de estanqueidad
- tratamiento antical incluido
- altura estándar: 195cm.
- ancho máximo: 180cm.

opciones

vidrio topCLEAR	ancho/alto especial
290	+10% cada 10cm.



Al formalizar el pedido, indicar siempre el sentido de apertura o la posición del fijo.

La puerta y fijo pueden fabricarse en medidas distintas de ancho sin sobre coste.

En opción sin sobre coste se puede solicitar sustituir el cierre con perfil magnético por goma con burbuja.

tay 2F (frontal ducha 1 puerta abatible 90° + 2 fijos frontales)

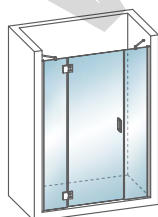

apertura izquierda

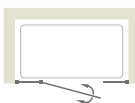

apertura derecha



ref.	ancho (cms.)	ancho fijo (recomendado)	cromo brillo · cromo mate		
			vidrio transparente	vidrio mate	vidrio decorado
T2F-01.140	hasta 140	30cm.	1497	1617	1677
T2F-01.160	141-160	40cm.	1545	1665	1725
T2F-01.180	161-180	50cm.	1566	1686	1746

- apertura 90° exterior
- regulación lateral hasta 4cm.
- cierre por perfil imantado
- alto máximo: 210cm.
- burlete inferior de estanqueidad
- tratamiento antical incluido
- altura estándar: 195cm.
- ancho máximo: 220 cm.

opciones

vidrio topCLEAR	ancho/alto especial
320	+10% cada 10cm.



Al formalizar el pedido, indicar siempre a que fijo va cogida la puerta.

La puerta y fijos pueden fabricarse en medidas distintas de ancho sin sobre coste.

muga (frontal ducha 2 puertas abatibles 180°)

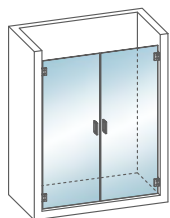

ref.	ancho (cms.)	cromo brillo · cromo mate		
		vidrio transparente 8mm.	vidrio mate 8mm.	vidrio decorado 8mm.
MU-01.100	hasta 100	1481	1611	1641
MU-01.120	101-120	1521	1651	1681
MU-01.140	121-140	1567	1697	1727
MU-01.160	141-160	1612	1742	1772

- apertura exterior e interior
- cierre por perfiles magnéticos
- burlete inferior de estanqueidad
- alto máximo: 210cm.
- tratamiento antical incluido
- altura estándar: 195cm.
- ancho máximo: 180cm.

opciones

vidrio topCLEAR	ancho/alto especial
290	+10% cada 10cm.

! Debido a que no existe ningún tipo de regulación de pared, es muy importante que la medida del hueco sea la misma tanto en la parte superior, central e inferior.
Las puertas pueden fabricarse en medidas distintas de ancho sin sobre coste.

muga F (frontal ducha 2 puertas abatibles 180° + 1 fijo frontal)

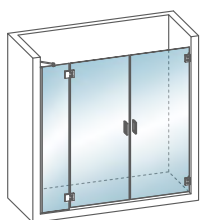

ref.	ancho (cms.)	ancho fijo (recomendado)	cromo brillo · cromo mate		
			vidrio transparente	vidrio mate	vidrio decorado
M1F-01.140	hasta 140	30cm.	1741	1881	1941
M1F-01.160	141-160	30cm.	1781	1921	1981
M1F-01.180	161-180	40cm.	1827	1967	2027
M1F-01.200	181-200	40cm.	1872	2012	2072

- apertura exterior e interior
- regulación lateral hasta 2cm.
- cierre por perfiles magnéticos
- alto máximo: 210cm.
- burlete inferior de estanqueidad
- tratamiento antical incluido
- altura estándar: 195cm.
- ancho máximo: 220cm.

opciones

vidrio topCLEAR	ancho/alto especial
360	+10% cada 10cm.

! Al formalizar el pedido, indicar **siempre** la posición del fijo.
Las puertas y fijo pueden fabricarse en medidas distintas de ancho sin sobre coste.

muga 2F (frontal ducha 2 puertas abatibles 180° + 2 fijos frontales)

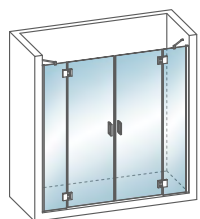

ref.	ancho (cms.)	ancho fijo (recomendado)	cromo brillo · cromo mate		
			vidrio transparente	vidrio mate	vidrio decorado
M2F-01.160	hasta 160	30cm.	1948	2108	2148
M2F-01.180	161-180	30cm.	1988	2148	2188
M2F-01.200	181-200	40cm.	2041	2201	2241
M2F-01.220	201-220	40cm.	2087	2247	2287

- apertura exterior e interior
- regulación lateral hasta 4cm.
- cierre por perfiles magnéticos
- alto máximo: 210cm.
- burlete inferior de estanqueidad
- tratamiento antical incluido
- altura estándar: 195cm.
- ancho máximo: 240cm.

opciones

vidrio topCLEAR	ancho/alto especial
390	+10% cada 10cm.

! Las puertas y fijos pueden fabricarse en medidas distintas de ancho sin sobre coste.

fijo serie ego (fijo complemento frontal o lateral de mampara)

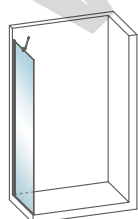

ref.	ancho (cms.)	cromo brillo · cromo mate		
		vidrio transparente	vidrio mate	vidrio decorado
FEG-01.20	hasta 20	207	277	297
FEG-01.40	21-40	260	330	350
FEG-01.60	41-60	305	375	395
FEG-01.80	61-80	386	456	476
FEG-01.100	81-100	436	506	526

- regulación hasta 2cm.
- barra estabilizadora incluida
- alto máximo: 210cm.
- tratamiento antical incluido
- altura estándar: 195cm.
- ancho máximo: 100cm.

opciones

vidrio topCLEAR	ancho/alto especial
160	+10% cada 10cm.

! Fijo sólo para serie Ego, para fijo sin puerta consultar serie Statik. El fijo incluye barra articulada a pared en anchos a partir de 20cm. Cuando el ancho supera los 80cm. incluye barra estabilizadora de 100cm. Si el fijo va cogido a la puerta se aplicará un incremento de 200€ en concepto de bisagras. Los fijos iguales o superiores a 95cm, tendrán un suplemento de 110€ en concepto de embalaje y portes.

muga A (angular ducha 2 puertas abatibles 180°)



ref.	ancho (cms.)	cromo brillo · cromo mate		
		vidrio transparente 8mm.	vidrio mate 8mm.	vidrio decorado 8mm.
M1A-01.70	hasta 70	851 (lateral)	941 (lateral)	951 (lateral)
M1A-01.80	71-80	874 (lateral)	964 (lateral)	974 (lateral)
M1A-01.90	81-90	897 (lateral)	987 (lateral)	997 (lateral)

- apertura exterior e interior
- cierre con perfil magnético
- burlete inferior de estanqueidad
- alto máximo: 210cm.
- tratamiento antical incluido
- altura estándar: 195cm.
- ancho máximo: 90cm.

opciones (precios reflejados para mampara completa)

vidrio topCLEAR	ancho/alto especial
290	+10% cada 10cm.

! Sumar dos laterales para obtener el precio de la mampara. Debido a que no existe ningún tipo de regulación de pared, es muy importante que la medida del hueco sea la misma tanto en la parte superior, central e inferior.

muga 2A (angular ducha 2 puertas abatibles 180° cogidas a fijos)

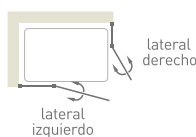

ref.	ancho (cms.)	ancho fijo (recomendado)	cromo brillo · cromo mate		
			vidrio transparente	vidrio mate	vidrio decorado
M2A-01.70	hasta 70	30cm.	992 (lateral)	1072 (lateral)	1102 (lateral)
M2A-01.80	71-80	30cm.	1015 (lateral)	1095 (lateral)	1125 (lateral)
M2A-01.90	81-90	30cm.	1038 (lateral)	1118 (lateral)	1148 (lateral)
M2A-01.100	91-100	30cm.	1067 (lateral)	1147 (lateral)	1177 (lateral)

- apertura exterior e interior
- regulación lateral hasta 2cm.
- cierre por perfil imantado
- alto máximo: 210cm.
- burlete inferior de estanqueidad
- tratamiento antical incluido
- altura estándar: 195cm.
- ancho máximo: 130cm.

opciones (precios reflejados para mampara completa)

vidrio topCLEAR	ancho/alto especial
330	+10% cada 10cm.

! Sumar dos laterales para obtener el precio de la mampara. La puerta y fijos pueden fabricarse en medidas distintas de ancho sin sobre coste.

www.mengobau.com

cenia (frontal bañera 1 hoja abatible 180°)

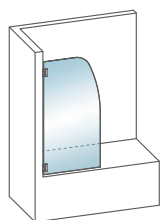

formatos de vidrio disponibles:



puerta izquierda



puerta derecha



ref.	ancho (cms.)	cromo brillo · cromo mate	
		normal	classic recta
CE-02.75	75	625	595
CE-02.85	85	650	620
CE-02.95	95	675	645

- apertura exterior e interior
- tratamiento antical incluido
- burlete inferior de estanqueidad
- altura estándar: 148cm.
- alto máximo: 160cm.
- ancho máximo: 100cm.

opciones			
vidrio topCLEAR	vidrio mate	vidrio decorado	ancho/alto especial
100	80	95	+10% cada 10cm.

! Al formalizar el pedido, indicar siempre la posición de la puerta.

cenia FC (frontal bañera 1 hoja abatible 180° + 1 fijo frontal)

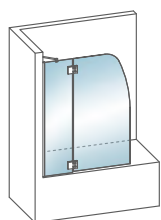

formatos de vidrio disponibles:



apertura izquierda



apertura derecha



ref.	ancho (cms.)	cromo brillo · cromo mate	
		normal	classic recta
CE2-02.105	75+30fijo	775	750
CE2-02.115	85+30fijo	800	775
CE2-02.125	95+30fijo	825	800

- apertura exterior e interior
- tratamiento antical incluido
- burlete inferior de estanqueidad
- altura estándar: 148cm.
- alto máximo: 160cm.
- ancho máximo: 160cm.

opciones			
vidrio topCLEAR	vidrio mate	vidrio decorado	ancho/alto especial
120	90	115	+10% cada 10cm.

! Al formalizar el pedido, indicar siempre el sentido de apertura o la posición del fijo.

opciones

■ fabricación especial

- muesca, forma especial, corte en falsa escuadra en vidrio: 65€/Unidad
- taladro en vidrio: 10€/unidad
- punta roma en vidrio (radio hasta 100mm.): 25€/unidad
- decorados especiales: 25% incremento sobre vidrio decorado estándar
- alto/ancho especial: 10% sobre precio base. Cuando la altura sea inferior a la estándar, no hay incremento. En caso de superar la altura estándar o anchura máxima, se aplicará un 10% por cada uno de ellos hasta un máximo de 4 incrementos.

■ leyenda pictogramas



altura estándar



espesor vidrio



máxima expansión



apertura exterior e interior



tratamiento totalCLEAN®

■ pomos y tiradores

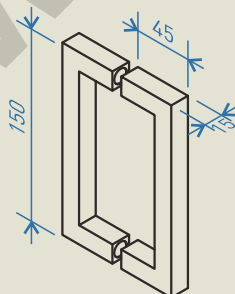

asa tirador (de serie)

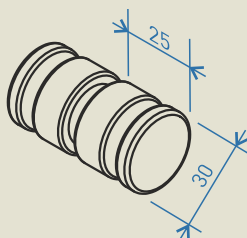

pomo cilíndrico (opcional sin incremento)





serie**sirum**®

bisagras encoladas a los vidrios
sistema de elevación de puertas
puertas abatibles 90° exterior
cierres magnéticos de diseño minimalista
vidrio de 6mm. templado
tratamiento totalCLEAN® incluido
fabricación a medida

disponible a partir de junio 2018



Impresión duradera. Esa es la sensación que transmite la serie Sirum®, cada detalle ha sido estudiado y desarrollado para generar un producto de diseño minimalista y perpetuo en el tiempo.





Liviana. La eliminación de perfiles junto con las bisagras encoladas directamente a los vidrios, otorgan una sensación de ligereza y diseño minimalista sin competencia. Gracias a las grandes superficies de vidrio generan mayor amplitud y luminosidad al baño.



modelo **rhin** FC

1 puerta abatible + 1 fijo continuo
1 fijo lateral

acabados mampara foto: bisagras en cromo brillo, perfiles en anodizado plata alto brillo | vidrio transparente 6mm.

modelo **porus** 2F

2 puertas abatibles
2 fijos frontales



acabados mampara foto: bisagras en cromo brillo, perfiles en anodizado plata alto brillo | vidrio transparente 6mm.

modelo **rhin**

1 puerta abatible



acabados mampara foto: bisagras y perfiles en negro satinado | vidrio transparente 6mm.

modelo **loira recta**

1 hoja abatible



acabados mampara foto: bisagras en cromo brillo
vidrio transparente 6mm.

modelo **loira classic**

1 hoja abatible



acabados mampara foto: bisagras en cromo brillo
vidrio transparente 6mm.

modelo **loira FC**

1 hoja abatible + 1 fijo continuo



acabados mampara foto: bisagras en cromo brillo, perfiles en anodizado plata alto brillo | vidrio transparente 6mm.



modelo **porus 2A**

2 puertas abatibles
2 fijos laterales

acabados mampara foto: bisagras en cromo brillo, perfiles en anodizado plata alto brillo | vidrio transparente 6mm.



Los tiradores mantienen la misma forma y diseño que las bisagras, respetando así la línea del conjunto.

Las bisagras, selladas a los vidrios, facilitan la limpieza al no encontrar obstáculos en la superficie y se gana mayor estanqueidad al evitar taladros y muescas. El sistema de elevación, hace que las puertas se suban al abrirlas y queden bloqueadas a 90°.





Existen dos tipos de cierre a pared. Por defecto se incluye el cierre magnético con perfil con regulación. En opción, sin sobre coste se puede solicitar el cierre con burbuja.



modelos ducha

rhin

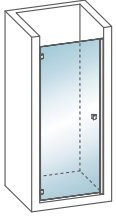

frontal de ducha
1 puerta abatible exterior

rhin+L



frontal de ducha
1 puerta abatible exterior
1 fijo lateral

rhinFI

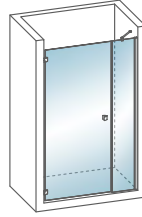

frontal de ducha
1 puerta abatible exterior
1 fijo frontal independiente

rhinFC

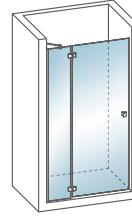

frontal de ducha
1 puerta abatible exterior
1 fijo frontal continuo

rhin2F

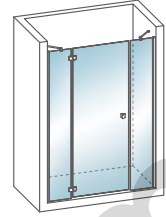

frontal de ducha
1 puerta abatible exterior
2 fijos frontales

porus

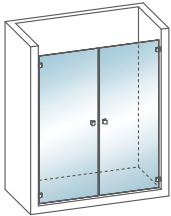

frontal de ducha
2 puertas abatibles exterior

porusF

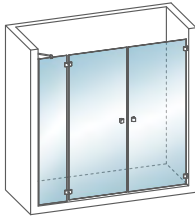

frontal de ducha
2 puertas abatibles exterior
1 fijo frontal continuo

porus 2F

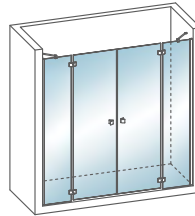

frontal de ducha
2 puertas abatibles exterior
2 fijos frontales

porus A



angular de ducha
2 puertas abatibles exterior

porus 2A

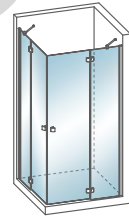

angular de ducha
2 puertas abatibles exterior
2 fijos laterales

modelos bañera

loira

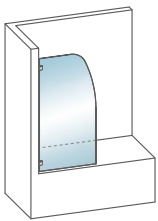

frontal de bañera
1 puerta abatible exterior

loiraFC

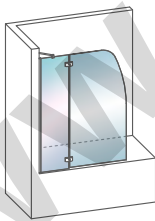

frontal de bañera
1 puerta abatible exterior
1 fijo frontal continuo

representación de los principales modelos

los modelos de ducha no reflejados en bañera se pueden fabricar sin incremento de precio

características

sistemas de puertas abatibles 90° exterior
bisagras encoladas a vidrio por la parte exterior
sistema de elevación de puerta al abrirla con retención a 90°
perfiles en fijos a pared con compensación hasta 2cm.
juntas de estanqueidad y perfiles imantados de diseño reducido y en acabado transparente
perfil base vierteaguas de altura reducida para mejorar la estanqueidad
vidrio de 6mm. con tratamiento totalCLEAN® incluido
barra de sujeción articulada o barra estabilizadora (en función del ancho) incluida en todos los fijos
altura estándar ducha: 195cm.
altura estándar bañera: 148cm.
fabricación a medida

acabado perfiles y herrajes



cromo brillo



cromo mate



oro mate



negro satinado

detalles técnicos

cotas en milímetros

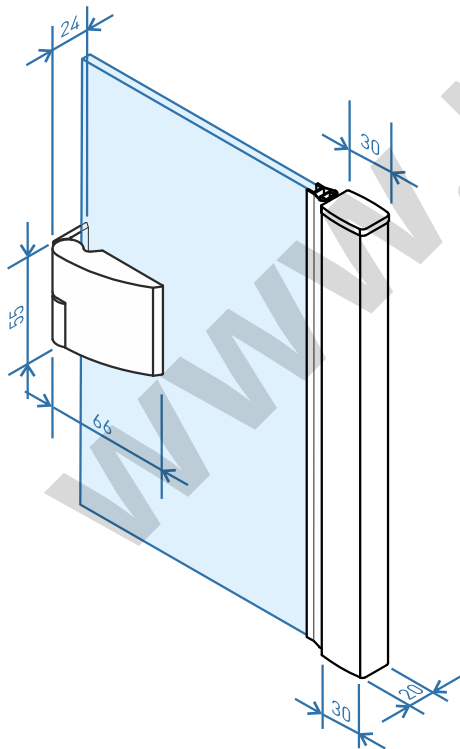

bisagra a pared con cierre imantado con regulación

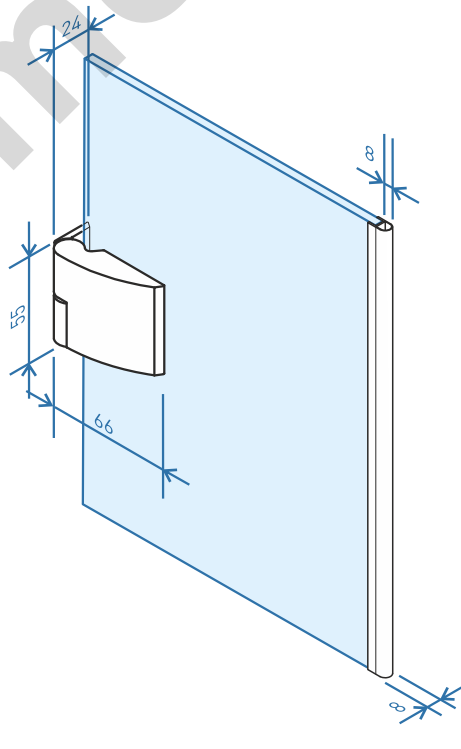

bisagra a pared con cierre perfil burbuja

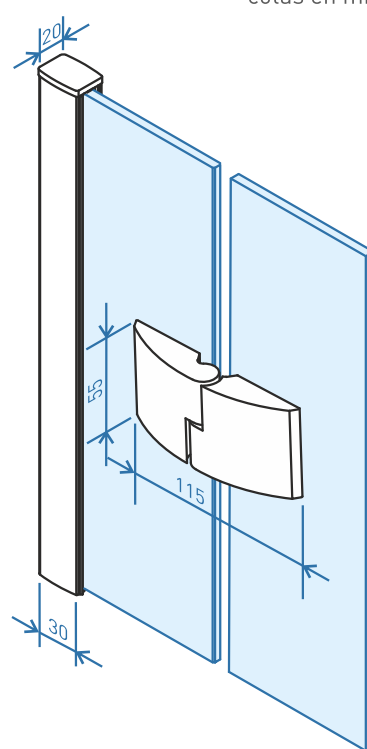

perfil con regulación en pared y bisagra doble

acabado vidrios y decorados disponibles, consultar páginas 06, 07, 08

rhin (frontal ducha 1 puerta abatible 90°)

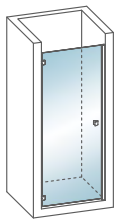

puerta izquierda



puerta derecha



ref.	ancho (cms.)	vidrio transparente 6mm.	
		Cromo brillo · negro satinado	Cromo mate · oro satinado
RH-01.70	hasta 70	367	407
RH-01.80	71-80	390	430
RH-01.90	81-90	416	456

- apertura 90° exterior
- regulación lateral hasta 2cm.
- cierre con perfil magnético
- alto máximo: 210cm.
- burlete inferior de estanqueidad
- tratamiento antical incluido
- altura estándar: 195cm.
- ancho máximo: 90cm.

opciones

vidrio carglass new	vidrio master carre	vidrio mate o fumé gris	vidrio decorado	totalCLEAN® (tratamiento antical)	ancho/alto especial
60	75	80	100	incluido	+10% cada 10cm.



Al formalizar el pedido, indicar siempre la posición de la puerta.

En opción sin sobre coste se puede solicitar sustituir el cierre con perfil magnético por goma con burbuja.

rhin FI (frontal ducha 1 puerta abatible 90° + 1 fijo frontal)

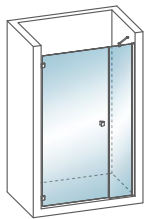

puerta izquierda fijo derecha



puerta derecha fijo izquierda



ref.	ancho (cms.)	ancho fijo (recomendado)	vidrio transparente 6mm.	
			Cromo brillo · negro satinado	Cromo mate · oro satinado
RFI-01.100	hasta 100	30cm.	550	600
RFI-01.120	101-120	40cm.	573	623
RFI-01.140	121-140	50cm.	630	680

- apertura 90° exterior
- regulación lateral hasta 2cm.
- cierre por perfil imantado
- alto máximo: 210cm.
- burlete inferior de estanqueidad
- tratamiento antical incluido
- altura estándar: 195cm.
- ancho máximo: 180cm.

opciones

vidrio carglass new	vidrio master carre	vidrio mate o fumé gris	vidrio decorado	totalCLEAN® (tratamiento antical)	ancho/alto especial
84	111	119	130	incluido	+10% cada 10cm.



Al formalizar el pedido, indicar siempre la posición de la puerta.

La puerta y fijo pueden fabricarse en medidas distintas de ancho sin sobre coste.

rhin FC (frontal ducha 1 puerta abatible 90° cogida a fijo frontal)

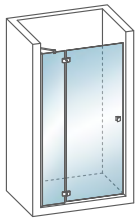

apertura izquierda fijo izquierda



apertura derecha fijo derecha



ref.	ancho (cms.)	ancho fijo (recomendado)	vidrio transparente 6mm.	
			Cromo brillo · negro satinado	Cromo mate · oro satinado
RFC-01.100	hasta 100	30cm.	620	685
RFC-01.120	101-120	40cm.	643	708
RFC-01.140	121-140	50cm.	700	765

- apertura 90° exterior
- regulación lateral hasta 4cm.
- cierre por perfil imantado
- alto máximo: 210cm.
- burlete inferior de estanqueidad
- tratamiento antical incluido
- altura estándar: 195cm.
- ancho máximo: 180cm.

opciones

vidrio carglass new	vidrio master carre	vidrio mate o fumé gris	vidrio decorado	totalCLEAN® (tratamiento antical)	ancho/alto especial
84	111	119	130	incluido	+10% cada 10cm.



Al formalizar el pedido, indicar siempre el sentido de apertura o la posición del fijo.

La puerta y fijo pueden fabricarse en medidas distintas de ancho sin sobre coste.

En opción sin sobre coste se puede solicitar sustituir el cierre con perfil magnético por goma con burbuja.

rhin 2F (frontal ducha 1 puerta abatible 90° + 2 fijos frontales)

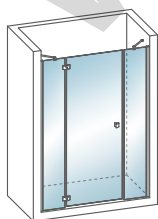

apertura izquierda



apertura derecha



ref.	ancho (cms.)	ancho fijo (recomendado)	vidrio transparente 6mm.	
			Cromo brillo · negro satinado	Cromo mate · oro satinado
R2F-01.140	hasta 140	30cm.	748	813
R2F-01.160	141-160	40cm.	776	841
R2F-01.180	161-180	50cm.	807	872

- apertura 90° exterior
- regulación lateral hasta 4cm.
- cierre por perfil imantado
- alto máximo: 210cm.
- burlete inferior de estanqueidad
- tratamiento antical incluido
- altura estándar: 195cm.
- ancho máximo: 220 cm.

opciones

vidrio carglass new	vidrio master carre	vidrio mate o fumé gris	vidrio decorado	totalCLEAN® (tratamiento antical)	ancho/alto especial
89	116	125	160	incluido	+10% cada 10cm.



Al formalizar el pedido, indicar siempre a que fijo va cogida la puerta.

La puerta y fijos pueden fabricarse en medidas distintas de ancho sin sobre coste.

porus (frontal ducha 2 puertas abatibles 90°)

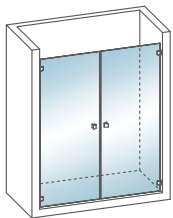

ref.	ancho (cms.)	vidrio transparente 6mm.	
		Cromo brillo · negro satinado	Cromo mate · oro satinado
PO-01.100	hasta 100	579	654
PO-01.120	101-120	621	696
PO-01.140	121-140	670	735
PO-01.160	141-160	717	782

- apertura 90° exterior
- cierre por perfiles magnéticos
- burlete inferior de estanqueidad
- alto máximo: 210cm.
- tratamiento antical incluido
- altura estándar: 195cm.
- ancho máximo: 180cm.

opciones					
vidrio carglass new	vidrio master carre	vidrio mate o fumé gris	vidrio decorado	totalCLEAN® (tratamiento antical)	ancho/alto especial
89	116	125	160	incluido	+10% cada 10cm.

! Debido a que no existe ningún tipo de regulación de pared, es muy importante que la medida del hueco sea la misma tanto en la parte superior, central e inferior.
Las puertas pueden fabricarse en medidas distintas de ancho sin sobre coste.

porus F (frontal ducha 2 puertas abatibles 90° + 1 fijo frontal)

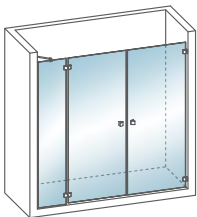

ref.	ancho (cms.)	ancho fijo (recomendado)	vidrio transparente 6mm.	
			Cromo brillo · negro satinado	Cromo mate · oro satinado
P1F-01.140	hasta 140	30cm.	787	867
P1F-01.160	141-160	30cm.	829	909
P1F-01.180	161-180	40cm.	878	958
P1F-01.200	181-200	40cm.	925	1005

- apertura 90° exterior
- regulación lateral hasta 2cm.
- cierre por perfiles magnéticos
- alto máximo: 210cm.
- burlete inferior de estanqueidad
- tratamiento antical incluido
- altura estándar: 195cm.
- ancho máximo: 220cm.

opciones					
vidrio carglass new	vidrio master carre	vidrio mate o fumé gris	vidrio decorado	totalCLEAN® (tratamiento antical)	ancho/alto especial
106	130	137	200	incluido	+10% cada 10cm.

! Al formalizar el pedido, indicar **siempre** la posición del fijo.
Las puertas y fijo pueden fabricarse en medidas distintas de ancho sin sobre coste.

porus 2F (frontal ducha 2 puertas abatibles 90° + 2 fijos frontales)

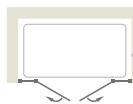
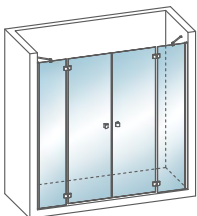

ref.	ancho (cms.)	ancho fijo (recomendado)	vidrio transparente 6mm.	
			Cromo brillo · negro satinado	Cromo mate · oro satinado
P2F-01.160	hasta 160	30cm.	967	1047
P2F-01.180	161-180	40cm.	995	1075
P2F-01.200	181-200	40cm.	1037	1117

- apertura 90° exterior
- regulación lateral hasta 4cm.
- cierre por perfiles magnéticos
- alto máximo: 210cm.
- burlete inferior de estanqueidad
- tratamiento antical incluido
- altura estándar: 195cm.
- ancho máximo: 240cm.

opciones					
vidrio carglass new	vidrio master carre	vidrio mate o fumé gris	vidrio decorado	totalCLEAN® (tratamiento antical)	ancho/alto especial
112	145	152	220	incluido	+10% cada 10cm.

! Las puertas y fijos pueden fabricarse en medidas distintas de ancho sin sobre coste.

fijo serie sirum (fijo complemento frontal o lateral de mampara)

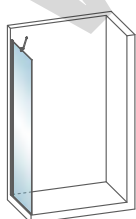

ref.	ancho (cms.)	vidrio transparente 6mm.	
		plata mate	plata alto brillo · negro satinado oro satinado
FSI-01.20	hasta 20	155	201
FSI-01.40	21-40	183	229
FSI-01.60	41-60	214	260
FSI-01.80	61-80	248	294
FSI-01.100	81-100	303	349

- regulación hasta 2cm.
- barra estabilizadora incluida
- alto máximo: 210cm.
- tratamiento antical incluido
- altura estándar: 195cm.
- ancho máximo: 100cm.

opciones					
vidrio carglass new	vidrio master carre	vidrio mate o fumé gris	vidrio decorado	totalCLEAN® (tratamiento antical)	ancho/alto especial
60	75	80	100	incluido	+10% cada 10cm.

! Fijo sólo para serie Sirum, para fijo sin puerta consultar serie Statik. El fijo incluye barra articulada a pared en anchos a partir de 20cm. Cuando el ancho supera los 80cm. incluye barra estabilizadora de 100cm. Si el fijo va cogido a la puerta se aplicará un incremento de 80€ en concepto de bisagras. Los fijos iguales o superiores a 95cm, tendrán un suplemento de 110€ en concepto de embalaje y portes.

porus A (angular ducha 2 puertas abatibles 90°)

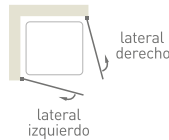

ref.	ancho (cms.)	vidrio transparente 6mm.	
		Cromo brillo · negro satinado	Cromo mate · oro satinado
P1A-01.70	hasta 70	360 (lateral)	401 (lateral)
P1A-01.80	71-80	384 (lateral)	424 (lateral)
P1A-01.90	81-90	410 (lateral)	450 (lateral)

- 2 hojas abatibles 90° exterior
- cierre con perfil magnético
- burlete inferior de estanqueidad
- tratamiento antical incluido
- altura estándar: 195cm.
- ancho máximo: 90cm.

opciones (precios reflejados para mampara completa)					
vidrio carglass new	vidrio master carre	vidrio mate o fumé gris	vidrio decorado	totalCLEAN® (tratamiento antical)	ancho/alto especial
100	136	143	220	incluido	+10% cada 10cm.

! Sumar dos laterales para obtener el precio de la mampara. Debido a que no existe ningún tipo de regulación de pared, es muy importante que la medida del hueco sea la misma tanto en la parte superior, central e inferior.

porus 2A (angular ducha 2 puertas abatibles 90° cogidas a fijos)

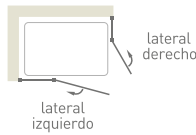
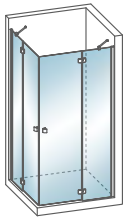

ref.	ancho (cms.)	ancho fijo (recomendado)	vidrio transparente 6mm.	
			Cromo brillo · negro satinado	Cromo mate · oro satinado
P2A-01.70	hasta 70	30cm.	534 (lateral)	584 (lateral)
P2A-01.80	71-80	30cm.	558 (lateral)	608 (lateral)
P2A-01.90	81-90	30cm.	582 (lateral)	632 (lateral)
P2A-01.100	91-100	30cm.	606 (lateral)	656 (lateral)

- 2 hojas abatibles 90° exterior
- regulación lateral hasta 2cm.
- cierre por perfil imantado
- burlete inferior de estanqueidad
- tratamiento antical incluido
- altura estándar: 195cm.
- ancho máximo: 130cm.

opciones (precios reflejados para mampara completa)					
vidrio carglass new	vidrio master carre	vidrio mate o fumé gris	vidrio decorado	totalCLEAN® (tratamiento antical)	ancho/alto especial
112	148	155	220	incluido	+10% cada 10cm.

! Sumar dos laterales para obtener el precio de la mampara. La puerta y fijos pueden fabricarse en medidas distintas de ancho sin sobre coste.

www.mengoban.com

loira (frontal bañera 1 hoja abatible 90°)

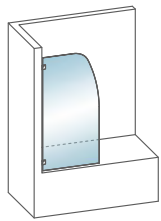

formatos de vidrio disponibles:



puerta izquierda

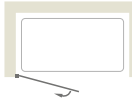

puerta derecha



ref.	ancho (cms.)	vidrio transparente 6mm.			
		cromo brillo · negro satinado		cromo mate · oro satinado	
		normal	classic recta	normal	classic recta
LO-02.75	75	350	315	390	355
LO-02.85	85	360	325	400	365
LO-02.95	95	370	340	410	380

- 1 hoja abatible 90° exterior
- tratamiento antical incluido
- burlate inferior de estanqueidad
- altura estándar: 148cm.
- alto máximo: 160cm.
- ancho máximo: 100cm.

opciones					
vidrio carglass new	vidrio master carre	vidrio mate o fumé gris	vidrio decorado	totalCLEAN® (tratamiento antical)	ancho/alto especial
50	65	70	95	incluido	+10% cada 10cm.

⚠ Al formalizar el pedido, indicar siempre la posición de la puerta.

loira FC (frontal bañera 1 hoja abatible 90° + 1 fijo frontal)

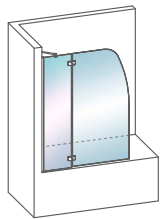

formatos de vidrio disponibles:



apertura izquierda



apertura derecha



ref.	ancho (cms.)	vidrio transparente 6mm.			
		cromo brillo · negro satinado		cromo mate · oro satinado	
		normal	classic recta	normal	classic recta
LO2-02.105	75+30fijo	500	465	550	515
LO2-02.115	85+30fijo	525	490	575	540
LO2-02.125	95+30fijo	550	515	600	565

- 1 hoja abatible 90° exterior
- tratamiento antical incluido
- burlate inferior de estanqueidad
- altura estándar: 148cm.
- alto máximo: 160cm.
- ancho máximo: 160cm.

opciones					
vidrio carglass new	vidrio master carre	vidrio mate o fumé gris	vidrio decorado	totalCLEAN® (tratamiento antical)	ancho/alto especial
60	75	80	115	incluido	+10% cada 10cm.

⚠ Al formalizar el pedido, indicar siempre el sentido de apertura o la posición del fijo.

opciones

fabricación especial

- muesca, forma especial, corte en falsa escuadra en vidrio: 65€/Unidad
- taladro en vidrio: 10€/unidad
- punta roma en vidrio (radio hasta 100mm.): 25€/unidad
- decorados especiales: 25% incremento sobre vidrio decorado estándar
- alto/ancho especial: 10% sobre precio base. Cuando la altura sea inferior a la estándar, no hay incremento. En caso de superar la altura estándar o anchura máxima, se aplicará un 10% por cada uno de ellos hasta un máximo de 4 incrementos.

leyenda pictogramas



altura estándar



espesor vidrio



máxima expansión



apertura exterior



puerta elevable



tratamiento totalCLEAN®

pomos y tiradores

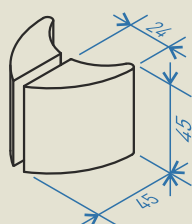

tirador media luna (de serie)

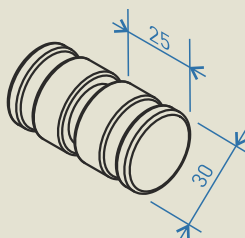

pomo cilíndrico (opcional sin incremento)



Modelo Tarim 2F | Acabado foto: Perfiles en anodizado alto brillo con herrajes en cromo brillo | vidrio transparente 6mm.



seriepivot®

puertas abatibles 180°
sistemas de compensación lateral
cierres magnéticos de diseño minimalista
sistema de elevación de puertas
vidrio de 6mm. templado
tratamiento totalCLEAN® incluido
fabricación a medida



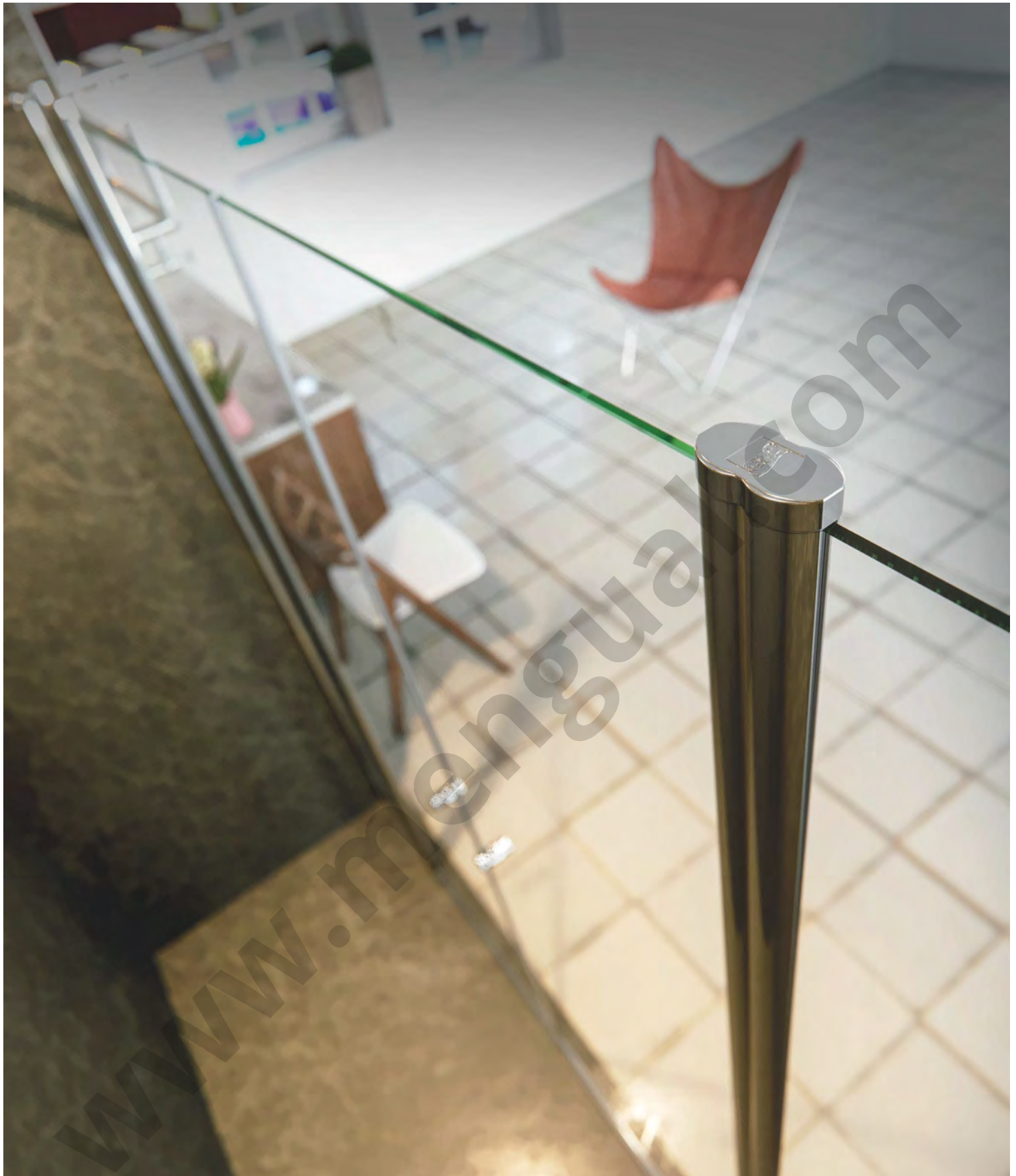

Funcional. Adquiera una mampara, no un problema. Los sistemas de estanqueidad para el agua, los cierres imantados y los perfiles con regulación de pared, hacen de la serie Pivot un producto con garantías de éxito.

Equilibrio. La apertura en 180°, los cierres de anclaje minimalista, la luminosidad de los vidrios y el sistema de apertura silencioso, hacen que estas mamparas gocen de una armonía excepcional.



modelo **lena 2A**

2 puertas abatibles
2 fijos laterales

acabados mampara foto: perfiles y herrajes en lacado negro satinado | vidrio transparente 6mm.

modelo **lena**

2 puertas abatibles
1 fijo lateral



acabados mampara foto: perfiles en anodizado plata alto brillo con herrajes en cromo brillo | vidrio transparente 6mm.

modelo **eyre FI**

1 puerta abatible
1 fijo frontal



acabados mampara foto: perfiles en lacado blanco con herrajes en cromo brillo | vidrio transparente 6mm.

modelo **glama recta**

1 puerta abatible



acabados mampara foto: perfiles en alto brillo con herrajes en cromo brillo | vidrio transparente 6mm.

modelo **glama classic**

1 puerta abatible



acabados mampara foto: perfiles en plata alto brillo con herrajes en cromo brillo | vidrio transparente 6mm.

modelo **glama FC**

1 puerta abatible + 1 fijo continuo



acabados mampara foto: perfiles en anodizado plata mate con herrajes en cromo brillo | vidrio transparente 6mm.



modelo eyre FC

1 puerta abatible + 1 fijo continuo
1 fijo lateral

acabados mampara foto: perfiles en anodizado plata mate con herrajes en cromo brillo | vidrio transparente 6mm.



El perfil pivotante tiene un sistema de elevación al abrir la puerta para evitar que roce la goma vierteaguas inferior en el suelo.

El perfil base, con una mínima altura y su forma curvada, sin romper la estética de la mampara, otorga un mayor grado de estanqueidad.





El sistema vierteaguas vertical oculto, consigue una gran estanqueidad y no requiere de mantenimiento a lo largo de la vida de la mampara.

Por defecto se incluye cierre magnético con perfil. En opción, sin sobre coste se puede solicitar el cierre con burbuja.



modelos ducha

eyre

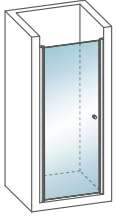

frontal de ducha
1 puerta abatible 180°

eyre + L



frontal de ducha
1 puerta abatible 180°
1 fijo lateral

eyre FI

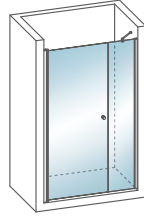

frontal de ducha
1 puerta abatible 180°
1 fijo frontal independiente

eyre FC

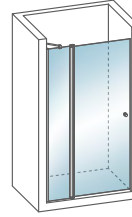

frontal de ducha
1 puerta abatible 180°
1 fijo frontal continuo

eyre 2F

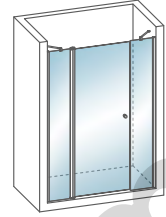

frontal de ducha
1 puerta abatible 180°
2 fijos frontales

lena

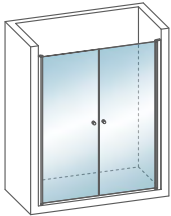

frontal de ducha
2 puertas abatibles 180°

lena F

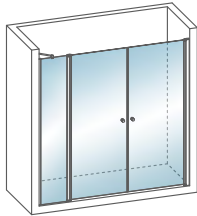

frontal de ducha
2 puertas abatibles 180°
1 fijo frontal continuo

lena F2

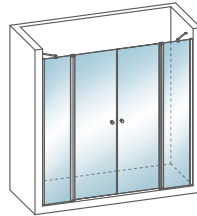

frontal de ducha
2 puertas abatibles 180°
2 fijos frontales

lena A



angular de ducha
2 puertas abatibles 180°

lena 2A

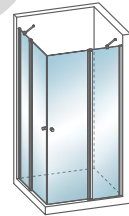

angular de ducha
2 puertas abatibles 180°
2 fijos laterales

modelos bañera

glama

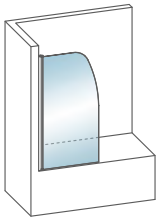

frontal de bañera
1 puerta abatible 180°

glama FC

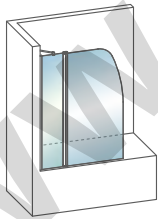

frontal de bañera
1 puerta abatible 180°
1 fijo frontal continuo

representación de los principales modelos

los modelos de ducha no reflejados en bañera se pueden fabricar sin incremento de precio

características

sistemas de puertas abatibles 180° con perfilera.

sistema de elevación de puerta al abrirla con retención a 90°

perfiles en fijos a pared con compensación hasta 2cm.

juntas de estanqueidad y perfiles imantados de diseño reducido y en acabado transparente

sistema de estanqueidad oculto con desagüe inferior

perfil base vierteaguas de altura reducida para mejorar la estanqueidad

vidrio de 6mm. con tratamiento totalCLEAN® incluido

barra de sujeción articulada o barra estabilizadora (en función del ancho) incluida en todos los fijos

altura estándar ducha: 195cm.

altura estándar bañera: 148cm.

fabricación a medida

acabado perfiles y herrajes



anodizado plata alto brillo



anodizado plata mate



lacado blanco brillo



lacado negro satinado

detalles técnicos

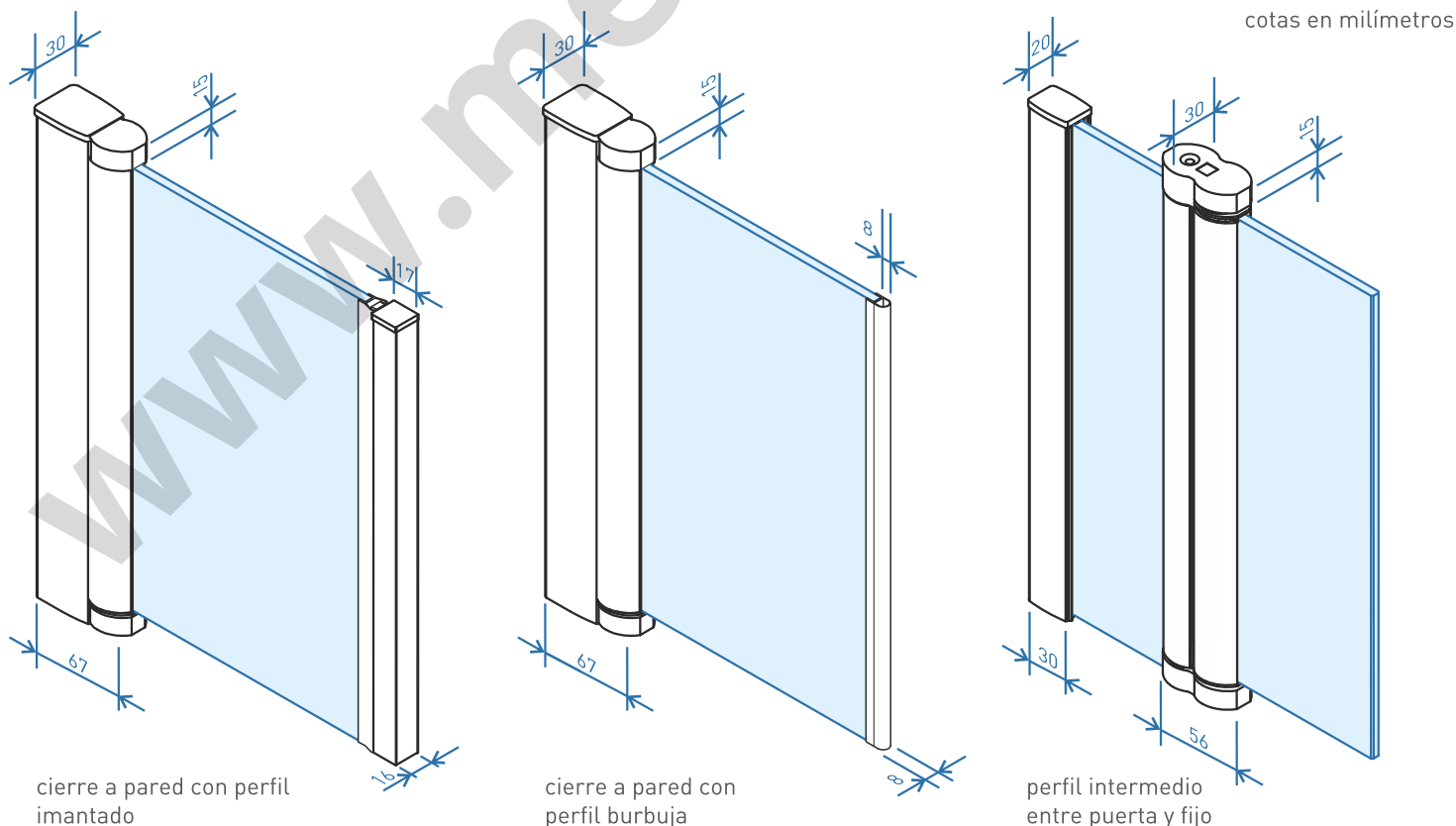

acabado vidrios y decorados disponibles, consultar páginas 06, 07, 08

eyre (frontal ducha 1 puerta abatible 180°)

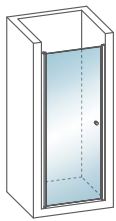

puerta izquierda

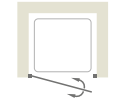

puerta derecha



ref.	ancho (cms.)	vidrio transparente 6mm.	
		blanco · plata mate	plata alto brillo · negro satinado
EY-01.70	hasta 70	337	427
EY-01.80	71-80	360	450
EY-01.90	81-90	386	476

- apertura exterior e interior
- regulación lateral hasta 2cm.
- cierre con perfil magnético
- alto máximo: 220cm.
- burlete inferior de estanqueidad
- tratamiento antical incluido
- altura estándar: 195cm.
- ancho máximo: 90cm.

opciones

vidrio carglass new	vidrio master carre	vidrio mate o fumé gris	vidrio decorado	totalCLEAN® (tratamiento antical)	ancho/alto especial
60	75	80	100	incluido	+10% cada 10cm.



Al formalizar el pedido, indicar siempre la posición de la puerta.

En opción sin sobre coste se puede solicitar sustituir el cierre con perfil magnético por goma con burbuja.

eyre FI (frontal ducha 1 puerta abatible 180° + 1 fijo frontal)

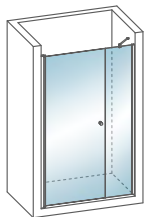

puerta izquierda fijo derecha



puerta derecha fijo izquierda



ref.	ancho (cms.)	ancho fijo (recomendado)	vidrio transparente 6mm.	
			blanco · plata mate	plata alto brillo · negro satinado
EFI-01.100	hasta 100	30cm.	520	656
EFI-01.120	101-120	40cm.	543	679
EFI-01.140	121-140	50cm.	600	736

- apertura exterior e interior
- regulación lateral hasta 2cm.
- cierre por perfil imantado
- alto máximo: 220cm.
- burlete inferior de estanqueidad
- tratamiento antical incluido
- altura estándar: 195cm.
- ancho máximo: 180cm.

opciones

vidrio carglass new	vidrio master carre	vidrio mate o fumé gris	vidrio decorado	totalCLEAN® (tratamiento antical)	ancho/alto especial
84	111	119	130	incluido	+10% cada 10cm.



Al formalizar el pedido, indicar siempre la posición de la puerta.

La puerta y fijo pueden fabricarse en medidas distintas de ancho sin sobre coste.

eyre FC (frontal ducha 1 puerta abatible 180° cogida a fijo frontal)

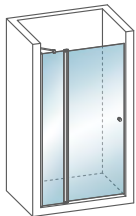

apertura izquierda fijo izquierda



apertura derecha fijo derecha



ref.	ancho (cms.)	ancho fijo (recomendado)	vidrio transparente 6mm.	
			blanco · plata mate	plata alto brillo · negro satinado
EFC-01.100	hasta 100	30cm.	570	706
EFC-01.120	101-120	40cm.	593	729
EFC-01.140	121-140	50cm.	650	786

- apertura exterior e interior
- regulación lateral hasta 2cm.
- cierre por perfil imantado
- alto máximo: 220cm.
- burlete inferior de estanqueidad
- tratamiento antical incluido
- altura estándar: 195cm.
- ancho máximo: 180cm.

opciones

vidrio carglass new	vidrio master carre	vidrio mate o fumé gris	vidrio decorado	totalCLEAN® (tratamiento antical)	ancho/alto especial
84	111	119	130	incluido	+10% cada 10cm.



Al formalizar el pedido, indicar siempre el sentido de apertura o la posición del fijo.

La puerta y fijo pueden fabricarse en medidas distintas de ancho sin sobre coste.

En opción sin sobre coste se puede solicitar sustituir el cierre con perfil magnético por goma con burbuja.

eyre 2F (frontal ducha 1 puerta abatible 180° + 2 fijos frontales)

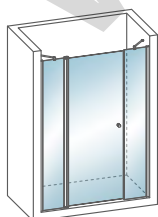

apertura izquierda

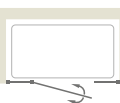

apertura derecha

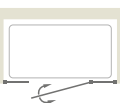

ref.	ancho (cms.)	ancho fijo (recomendado)	vidrio transparente 6mm.	
			blanco · plata mate	plata alto brillo · negro satinado
E2F-01.140	hasta 140	30cm.	698	880
E2F-01.160	141-160	40cm.	726	908
E2F-01.180	161-180	50cm.	757	965

- apertura exterior e interior
- regulación lateral hasta 4cm.
- cierre por perfil imantado
- alto máximo: 220cm.
- burlete inferior de estanqueidad
- tratamiento antical incluido
- altura estándar: 195cm.
- ancho máximo: 220cm.

opciones

vidrio carglass new	vidrio master carre	vidrio mate o fumé gris	vidrio decorado	totalCLEAN® (tratamiento antical)	ancho/alto especial
89	116	125	160	incluido	+10% cada 10cm.



Al formalizar el pedido, indicar siempre a que fijo va cogida la puerta.

La puerta y fijos pueden fabricarse en medidas distintas de ancho sin sobre coste.

lena (frontal ducha 2 puertas abatibles 180°)

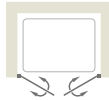
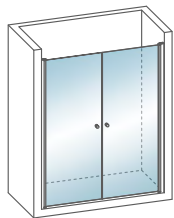

ref.	ancho (cms.)	vidrio transparente 6mm.	
		blanco · plata mate	plata alto brillo · negro satinado
LE-01.100	hasta 100	529	599
LE-01.120	101-120	571	650
LE-01.140	121-140	620	701
LE-01.160	141-160	667	754

- apertura exterior e interior
- regulación lateral hasta 4cm.
- cierre por perfiles magnéticos
- alto máximo: 220cm.
- burlete inferior de estanqueidad
- tratamiento antical incluido
- altura estándar: 195cm.
- ancho máximo: 180cm.

opciones					
vidrio carglass new	vidrio master carre	vidrio mate o fumé gris	vidrio decorado	totalCLEAN® (tratamiento antical)	ancho/alto especial
89	116	125	160	incluido	+10% cada 10cm.

! Las puertas pueden fabricarse en medidas distintas de ancho sin sobre coste.

lena F (frontal ducha 2 puertas abatibles 180° + 1 fijo frontal)

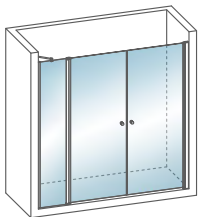

ref.	ancho (cms.)	ancho fijo (recomendado)	vidrio transparente 6mm.	
			blanco · plata mate	plata alto brillo · negro satinado
L1F-01.140	hasta 140	30cm.	712	828
L1F-01.160	141-160	30cm.	754	879
L1F-01.180	161-180	40cm.	803	930
L1F-01.200	181-200	40cm.	850	983

- apertura exterior e interior
- regulación lateral hasta 4cm.
- cierre por perfiles magnéticos
- alto máximo: 220cm.
- burlete inferior de estanqueidad
- tratamiento antical incluido
- altura estándar: 195cm.
- ancho máximo: 220cm.

opciones					
vidrio carglass new	vidrio master carre	vidrio mate o fumé gris	vidrio decorado	totalCLEAN® (tratamiento antical)	ancho/alto especial
106	130	137	200	incluido	+10% cada 10cm.

! Al formalizar el pedido, indicar **siempre** la posición del fijo. Las puertas y fijo pueden fabricarse en medidas distintas de ancho sin sobre coste.

lena F2 (frontal ducha 2 puertas abatibles 180° + 2 fijos frontales)

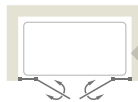
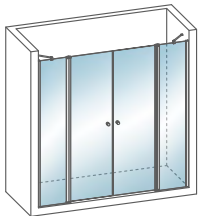

ref.	ancho (cms.)	ancho fijo (recomendado)	vidrio transparente 6mm.	
			blanco · plata mate	plata alto brillo · negro satinado
L2F-01.160	hasta 160	30cm.	867	1029
L2F-01.180	161-180	40cm.	895	1057
L2F-01.200	181-200	40cm.	937	1108

- apertura exterior e interior
- regulación lateral hasta 4cm.
- cierre por perfiles magnéticos
- alto máximo: 220cm.
- burlete inferior de estanqueidad
- tratamiento antical incluido
- altura estándar: 195cm.
- ancho máximo: 240cm.

opciones					
vidrio carglass new	vidrio master carre	vidrio mate o fumé gris	vidrio decorado	totalCLEAN® (tratamiento antical)	ancho/alto especial
112	145	152	220	incluido	+10% cada 10cm.

! Las puertas y fijos pueden fabricarse en medidas distintas de ancho sin sobre coste.

fijo serie pivot (fijo complemento frontal o lateral de mampara)

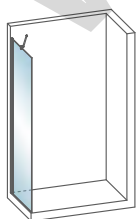

ref.	ancho (cms.)	vidrio transparente 6mm.	
		blanco · plata mate	plata alto brillo · negro satinado
FPI-01.20	hasta 20	155	201
FPI-01.40	21-40	183	229
FPI-01.60	41-60	214	260
FPI-01.80	61-80	248	294
FPI-01.100	81-100	303	349

- regulación hasta 2cm.
- barra estabilizadora incluida
- alto máximo: 220cm.
- tratamiento antical incluido
- altura estándar: 195cm.
- ancho máximo: 100cm.

opciones					
vidrio carglass new	vidrio master carre	vidrio mate o fumé gris	vidrio decorado	totalCLEAN® (tratamiento antical)	ancho/alto especial
60	75	80	100	incluido	+10% cada 10cm.

! Fijo sólo para serie Pivot y Komfor, para fijo sin puerta consultar serie Statik. El fijo incluye barra articulada a pared en anchos a partir de 20cm. Cuando el ancho supera los 80cm. incluye barra estabilizadora de 100cm. Si el fijo va cogido a la puerta se aplicará un incremento de 50€ en concepto de bisagras. Los fijos iguales o superiores a 95cm, tendrán un suplemento de 110€ en concepto de embalaje y portes.

lena A (angular ducha 2 puertas abatibles 180°)

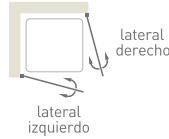

ref.	ancho (cms.)	vidrio transparente 6mm.	
		blanco · plata mate	plata alto brillo · negro satinado
L1A-01.70	hasta 70	330 (lateral)	421 (lateral)
L1A-01.80	71-80	354 (lateral)	444 (lateral)
L1A-01.90	81-90	380 (lateral)	470 (lateral)

- apertura exterior e interior
- regulación lateral hasta 2cm.
- cierre con perfil magnético
- alto máximo: 220cm.
- burlete inferior de estanqueidad
- tratamiento antical incluido
- altura estándar: 195cm.
- ancho máximo: 90cm.

opciones (precios reflejados para mampara completa)					
vidrio carglass new	vidrio master carre	vidrio mate o fumé gris	vidrio decorado	totalCLEAN® (tratamiento antical)	ancho/alto especial
100	136	143	220	incluido	+10% cada 10cm.

⚠ Sumar dos laterales para obtener el precio de la mampara.

lena 2A (angular ducha 2 puertas abatibles 180° cogidas a fijos)

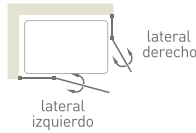
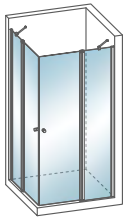

ref.	ancho (cms.)	ancho fijo (recomendado)	vidrio transparente 6mm.	
			blanco · plata mate	plata alto brillo · negro satinado
L2A-01.70	hasta 70	30cm.	484 (lateral)	614 (lateral)
L2A-01.80	71-80	30cm.	508 (lateral)	638 (lateral)
L2A-01.90	81-90	30cm.	532 (lateral)	662 (lateral)
L2A-01.100	91-100	30cm.	556 (lateral)	686 (lateral)

- apertura exterior e interior
- regulación lateral hasta 2cm.
- cierre por perfil imantado
- alto máximo: 220cm.
- burlete inferior de estanqueidad
- tratamiento antical incluido
- altura estándar: 195cm.
- ancho máximo: 130cm.

opciones (precios reflejados para mampara completa)					
vidrio carglass new	vidrio master carre	vidrio mate o fumé gris	vidrio decorado	totalCLEAN® (tratamiento antical)	ancho/alto especial
112	148	155	220	incluido	+10% cada 10cm.

⚠ Sumar dos laterales para obtener el precio de la mampara.
La puerta y fijos pueden fabricarse en medidas distintas de ancho sin sobre coste.

www.mengoban.com

glama (frontal bañera 1 hoja abatible 180°)

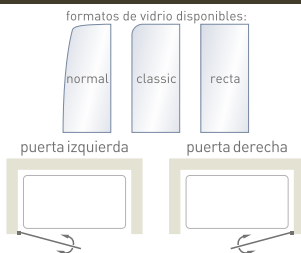
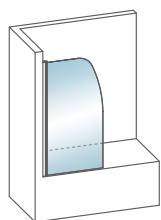

ref.	ancho (cms.)	vidrio transparente 6mm.			
		blanco · plata mate		plata alto brillo · negro satinado	
		normal	classic recta	normal	classic recta
GL-02.75	75	250	215	300	265
GL-02.85	85	260	225	310	275
GL-02.95	95	270	240	320	285

- apertura exterior e interior
- tratamiento antical incluido
- burlete inferior de estanqueidad
- altura estándar: 148cm.
- alto máximo: 160cm.
- ancho máximo: 100cm.

opciones

vidrio carglass new	vidrio master carre	vidrio mate o fumé gris	vidrio decorado	totalCLEAN® (tratamiento antical)	ancho/alto especial
50	65	70	95	incluido	+10% cada 10cm.

⚠ Al formalizar el pedido, indicar siempre la posición de la puerta.

glama FC (frontal bañera 1 hoja abatible 180° + 1 fijo frontal)

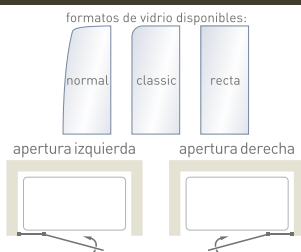
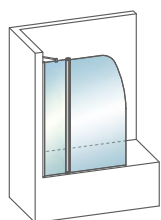

ref.	ancho (cms.)	vidrio transparente 6mm.			
		blanco · plata mate		plata alto brillo · negro satinado	
		normal	classic recta	normal	classic recta
GL2-02.105	75+30fijo	360	325	420	385
GL2-02.115	85+30fijo	380	345	460	405
GL2-02.125	95+30fijo	400	365	480	425

- apertura exterior e interior
- tratamiento antical incluido
- burlete inferior de estanqueidad
- altura estándar: 148cm.
- alto máximo: 160cm.
- ancho máximo: 160cm.

opciones

vidrio carglass new	vidrio master carre	vidrio mate o fumé gris	vidrio decorado	totalCLEAN® (tratamiento antical)	ancho/alto especial
60	75	80	115	incluido	+10% cada 10cm.

⚠ Al formalizar el pedido, indicar siempre el sentido de apertura o la posición del fijo.

opciones

■ fabricación especial

- muesca, forma especial, corte en falsa escuadra en vidrio: 65€/Unidad
- taladro en vidrio: 10€/unidad
- punta roma en vidrio (radio hasta 100mm.): 25€/unidad
- decorados especiales: 25% incremento sobre vidrio decorado estándar
- alto/ancho especial: 10% sobre precio base. Cuando la altura sea inferior a la estándar, no hay incremento. En caso de superar la altura estándar o anchura máxima, se aplicará un 10% por cada uno de ellos hasta un máximo de 4 incrementos.

■ leyenda pictogramas



■ pomos y tiradores

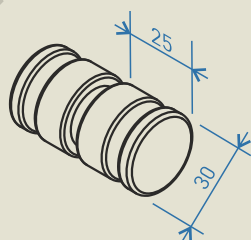

pomo cilíndrico (de serie)

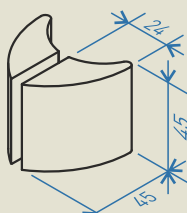

tirador media luna (opcional sin incremento)



The image shows a bright, modern interior space with a large glass door system. A wheelchair is positioned near the entrance, which is open to a lush green outdoor area. The floor is made of light-colored square tiles. The ceiling is white with recessed lighting. The overall design is minimalist and functional.

serie**komfor**®

puertas abatibles 180°, plegables y correderas
partición de puertas para asistir desde el exterior
cierres magnéticos de diseño minimalista
sistema de elevación de puertas
vidrio de 6mm. templado
tratamiento totalCLEAN® incluido
fabricación a medida



Apta para todos los públicos. Una serie extremadamente funcional y práctica. Nuestra gama más polivalente. Diseñada para poder cubrir las necesidades de las personas que puedan necesitar asistencia o incluso para ayudar a los más pequeños de la casa en la tarea de la ducha.





Funcional 100%. La partición de las puertas así como la posibilidad de poder combinar puertas abatibles con correderas, permite cubrir todas las necesidades y facilita el ser asistidos por una persona desde el exterior.



modelo **kivu**

2 puertas plegables

acabados mampara foto: perfiles en anodizado plata mate con herrajes en cromo brillo
vidrio transparente 6mm.



modelo **elba**

1 puerta con 2 hojas abatibles



acabados mampara foto: perfiles en anodizado plata plata alto brillo con herrajes en cromo brillo | vidrio transparente 6mm.

modelo **navia 2A**

2 puertas con 4 hojas abatibles
2 fijos laterales



acabados mampara foto: perfiles en anodizado plata mate con herrajes en cromo brillo | vidrio transparente 6mm.



modelo **elba FI**

1 puerta con 2 hojas abatibles
1 fijo frontal independiente

acabados mampara foto: perfiles en anodizado plata mate con herrajes en cromo brillo | vidrio transparente 6mm.



modelo **eume**

1 puerta corredera
1 puerta abatible + 1 fijo frontal

acabados mampara foto: perfiles en anodizado plata mate con herrajes en cromo brillo | vidrio transparente 6mm.



El cierre imantado permite regular los posibles desperfectos de la pared.

Las hojas abatibles están unidas con un anillo de acero inoxidable que da mayor resistencia al todo el conjunto.



El tirador en dos cuerpos, permite abrir sólo la parte superior de la puerta, o la puerta al completo, otorgando una mayor funcionalidad.

Las bisagras de apertura exterior permiten un plegado completo de las hojas para dejarlas recogidas a un lado.

El sistema de desbloqueo en las puertas correderas, nos facilita la limpieza en el cruce de puertas y fijos.



modelos ducha

elba

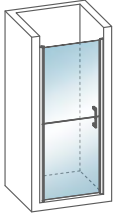

frontal de ducha
1 puerta con
2 hojas abatibles 180°

elba FI

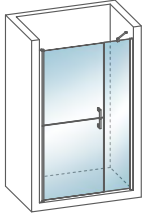

frontal de ducha
1 puerta con
2 hojas abatibles 180°
1 fijo lateral

navia

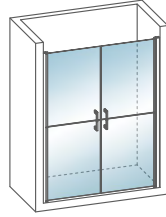

frontal de ducha
2 puertas con
4 hojas abatibles 180°

navia A



angular de ducha
2 puertas con
4 hojas abatibles 180°

navia 2A

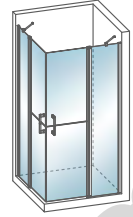

angular de ducha
2 puertas con
4 hojas abatibles 180°
2 fijos laterales

kivu

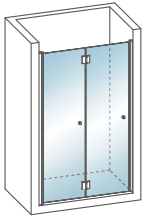

frontal de ducha
2 puertas plegables

eume

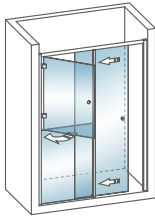

frontal de ducha
1 puerta corredera
1 puerta abatible + 1 fijo frontal

www.mengual.com

características

sistemas de puertas abatibles 180°, plegables y correderas

partición de las puertas para facilitar la apertura de la hoja superior para asistir desde el exterior

sistema de elevación de puerta al abrirla con retención a 90° en puertas abatibles

perfiles en fijos a pared con compensación hasta 2cm.

juntas de estanqueidad y perfiles imantados de diseño reducido y en acabado transparente

sistema de estanqueidad oculto con desagüe inferior en puertas abatibles

perfil base vierteaguas de altura reducida para mejorar la estanqueidad

vidrio de 6mm. con tratamiento totalCLEAN® incluido

barra estabilizadora incluida en fijos

altura estándar: 195cm.

fabricación a medida

acabado perfiles y herrajes



anodizado plata alto brillo



anodizado plata mate



lacado blanco brillo

detalles técnicos

cotas en milímetros

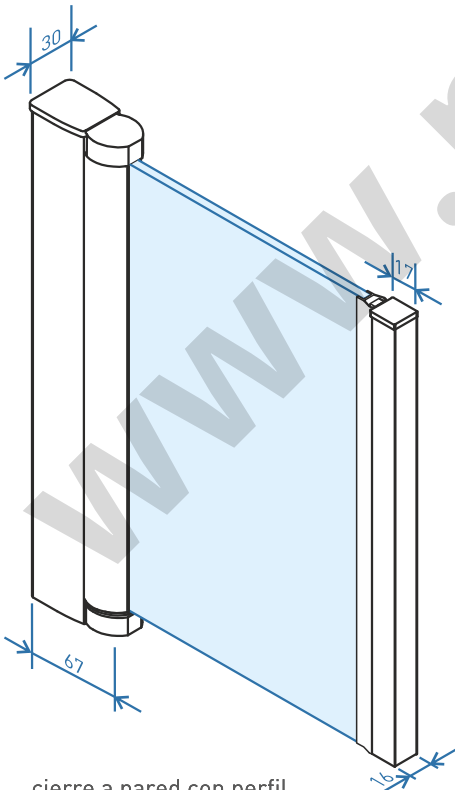

cierre a pared con perfil imantado

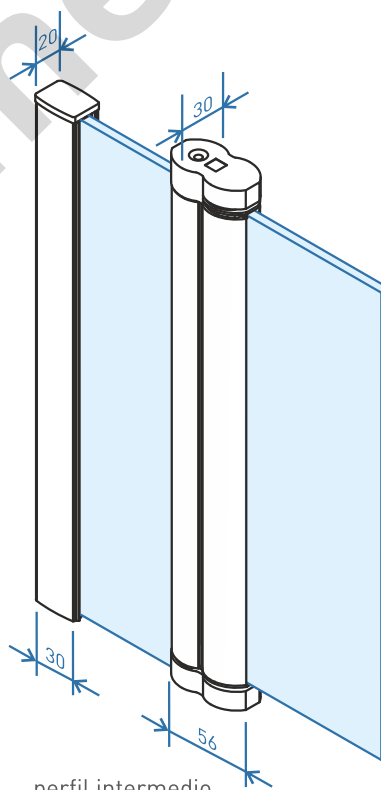

perfil intermedio entre puerta y fijo

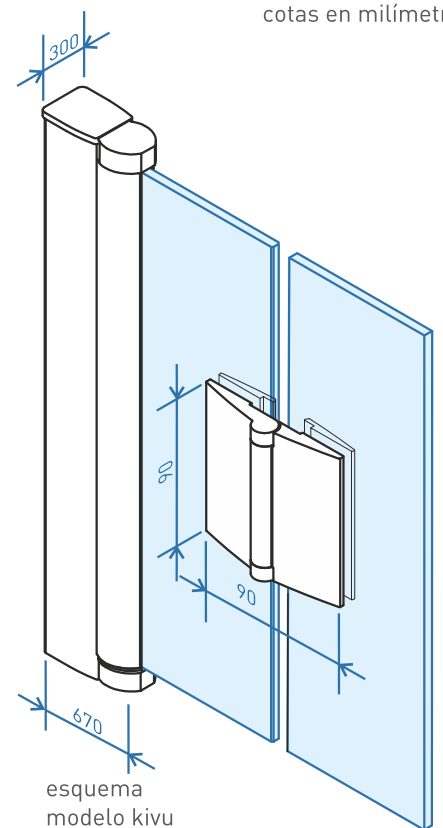

esquema modelo kivu

acabado vidrios y decorados disponibles, consultar páginas 06, 07, 08

elba (frontal ducha 1 puerta con 2 hojas abatibles 180°)



puerta izquierda

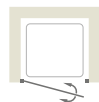

puerta derecha

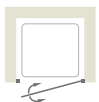

ref.	ancho (cms.)	vidrio transparente 6mm.	
		blanco · plata mate	plata alto brillo
EL1-01.80	hasta 80	510	600
EL1-01.90	81-90	536	626

- apertura exterior e interior
- regulación lateral hasta 2cm.
- cierre con perfil magnético
- alto máximo: 220cm.
- burlete inferior de estanqueidad
- tratamiento antical incluido
- altura estándar: 195cm.
- ancho máximo: 90cm.

opciones					
vidrio carglass new	vidrio master carre	vidrio mate	vidrio decorado	totalCLEAN® (tratamiento antical)	ancho/alto especial
60	75	80	100	incluido	+10% cada 10cm.

! Al formalizar el pedido, indicar siempre la posición de la puerta. La partición de las puertas es por defecto al 50%, pero puede modificarse sin sobre coste.

elba FI (frontal ducha 1 puerta con 2 hojas abatibles 180° + 1 fijo frontal)

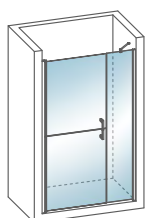

puerta izquierda fijo derecha



puerta derecha fijo izquierda



ref.	ancho (cms.)	ancho fijo (recomendado)	vidrio transparente 6mm.	
			blanco · plata mate	plata alto brillo
EL2-01.110	hasta 110	30cm.	682	818
EL2-01.120	111-120	40cm.	693	829

- apertura exterior e interior
- regulación lateral hasta 2cm.
- cierre por perfil imantado
- alto máximo: 220cm.
- burlete inferior de estanqueidad
- tratamiento antical incluido
- altura estándar: 195cm.
- ancho máximo: 130cm.

opciones					
vidrio carglass new	vidrio master carre	vidrio mate	vidrio decorado	totalCLEAN® (tratamiento antical)	ancho/alto especial
84	111	119	130	incluido	+10% cada 10cm.

! Al formalizar el pedido, indicar siempre la posición de la puerta. La partición de las puertas es por defecto al 50%, pero puede modificarse sin cargo. También se puede modificar el ancho de puerta y fijo sin sobre coste.

navia (frontal ducha 2 puertas con 4 hojas abatibles 180°)

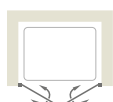
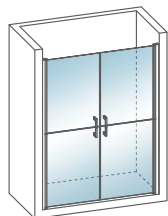

ref.	ancho (cms.)	vidrio transparente 6mm.	
		blanco · plata mate	plata alto brillo
NV1-01.100	hasta 100	729	799
NV1-01.120	101-120	771	850
NV1-01.140	121-140	820	901
NV1-01.160	141-160	867	954

- apertura exterior e interior
- regulación lateral hasta 4cm.
- cierre por perfil imantado
- alto máximo: 220cm.
- burlete inferior de estanqueidad
- tratamiento antical incluido
- altura estándar: 195cm.
- ancho máximo: 180cm.

opciones					
vidrio carglass new	vidrio master carre	vidrio mate	vidrio decorado	totalCLEAN® (tratamiento antical)	ancho/alto especial
89	116	125	160	incluido	+10% cada 10cm.

! La partición de las puertas es por defecto al 50%, pero puede modificarse sin cargo. El ancho de las puertas puede modificarse sin sobre coste.

navia A (angular ducha 2 puertas con 4 hojas abatibles 180°)

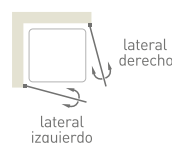

ref.	ancho (cms.)	vidrio transparente 6mm.	
		blanco · plata mate	plata alto brillo
N1A-01.70	hasta 70	430 (lateral)	521 (lateral)
N1A-01.80	71-80	454 (lateral)	544 (lateral)
N1A-01.90	81-90	480 (lateral)	570 (lateral)

- apertura exterior e interior
- regulación lateral hasta 2cm.
- cierre por perfil imantado
- alto máximo: 220cm.
- burlete inferior de estanqueidad
- tratamiento antical incluido
- altura estándar: 195cm.
- ancho máximo: 90cm.

opciones (precios reflejados para mampara completa)					
vidrio carglass new	vidrio master carre	vidrio mate	vidrio decorado	totalCLEAN® (tratamiento antical)	ancho/alto especial
100	136	143	220	incluido	+10% cada 10cm.

! Sumar dos laterales para obtener el precio de la mampara. La partición de las puertas es por defecto al 50%, pero puede modificarse sin sobre coste.

navia 2A (angular ducha 2 puertas con 4 hojas abatibles 180° cogidas a fijos)

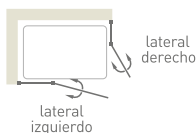
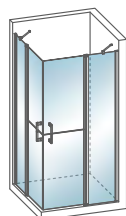

ref.	ancho (cms.)	ancho fijo (recomendado)	vidrio transparente 6mm.	
			blanco · plata mate	plata alto brillo
N2A-01.80	hasta 80	30cm.	608 (lateral)	738 (lateral)
N2A-01.90	81-90	30cm.	632 (lateral)	762 (lateral)
N2A-01.100	91-100	30cm.	656 (lateral)	786 (lateral)

- apertura exterior e interior
- regulación lateral hasta 2cm.
- cierre por perfiles magnéticos
- alto máximo: 220cm.
- burlete inferior de estanqueidad
- tratamiento antical incluido
- altura estándar: 195cm.
- ancho máximo: 130cm.

opciones (precios reflejados para mampara completa)

vidrio carglass new	vidrio master carre	vidrio mate	vidrio decorado	totalCLEAN® (tratamiento antical)	ancho/alto especial
112	148	155	220	incluido	+10% cada 10cm.

⚠ Sumar dos laterales para obtener el precio de la mampara. La partición de las puertas es por defecto al 50%, pero puede modificarse sin cargo. También se puede modificar el ancho de puerta y fijo sin sobre coste.

kivu (frontal ducha 2 puertas plegables y pivotantes 180°)

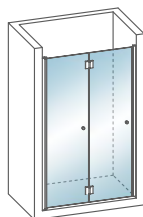

ref.	ancho (cms.)	vidrio transparente 6mm.	
		blanco · plata mate	plata alto brillo
KIV-01.80	hasta 80	726	798
KIV-01.90	81-90	740	814

- apertura plegable interior
- regulación lateral hasta 2cm.
- cierre por perfiles magnéticos
- alto máximo: 220cm.
- burlete inferior de estanqueidad
- tratamiento antical incluido
- altura estándar: 195cm.
- ancho máximo: 90cm.

opciones

vidrio carglass new	vidrio master carre	vidrio mate	vidrio decorado	totalCLEAN® (tratamiento antical)	ancho/alto especial
70	85	90	110	incluido	+10% cada 10cm.

⚠ Al formalizar el pedido, indicar siempre la posición de la puerta. En opción se puede solicitar el cierre por burbuja sin cargo. La partición de las puertas es por defecto al 50%, pero puede modificarse sin sobre coste.

eume (frontal ducha 1 puerta corredera + 1 puerta abatible 90° + 1 fijo frontal)



ref.	ancho (cms.)	vidrio transparente 6mm.	
		blanco · plata mate	plata alto brillo
EUM-01.160	hasta 160	920	1020
EUM-01.180	161-180	980	1080
EUM-01.200	181-200	1040	1140

- apertura exterior e interior
- regulación lateral hasta 4cm.
- cierre por perfiles magnéticos
- alto máximo: 220cm.
- burlete inferior de estanqueidad
- tratamiento antical incluido
- altura estándar: 195cm.
- ancho máximo: 200cm.

opciones

vidrio carglass new	vidrio master carre	vidrio mate	vidrio decorado	totalCLEAN® (tratamiento antical)	ancho/alto especial
106	130	137	200	incluido	+10% cada 10cm.

⚠ Al formalizar el pedido, indicar siempre la posición de la puerta corredera. La partición de las puertas es por defecto al 50%, pero puede modificarse sin sobre coste.

opciones

■ fabricación especial

- para fijo complemento, consultar el fijo de la serie pivot en la página 153
- muesca, forma especial, corte en falsa escuadra en vidrio: 65€/Unidad -taladro en vidrio: 10€/unidad
- decorados especiales: 25% incremento sobre vidrio decorado estándar
- alto/ancho especial: 10% sobre precio base. Cuando la altura sea inferior a la estándar, no hay incremento. En caso de superar la altura estándar o anchura máxima, se aplicará un 10% por cada uno de ellos hasta un máximo de 4 incrementos.

■ leyenda pictogramas



altura estándar

espesor vidrio

máxima expansión

apertura exterior e interior

apertura exterior

puertas plegables

tratamiento totalCLEAN®

Quick system

instalación rápida





serie**statik**®

paneles fijos
vidrios de 6mm., 8mm. y 10mm.
perfiles de diseño minimalista
tratamiento totalCLEAN® incluido
fabricación a medida

modelo **ST100**

1 panel fijo



acabados mampara foto: perfiles anodizado plata alto brillo | vidrio transparente 8mm.

modelo **ST102**

1 panel fijo

1 puerta abatible con bisagras



acabados mampara foto: bisagras en cromo brillo, perfiles en anodizado plata alto brillo | vidrio transparente 6mm.

modelo **ST101**

1 panel fijo
1 puerta abatible con perfil



acabados mampara foto: perfiles en anodizado plata mate con herrajes en cromo brillo | vidrio transparente 6mm.

modelo **ST103**

3 paneles fijos



acabados mampara foto: escuadras fijas en cromo brillo, perfiles en anodizado plata alto brillo | vidrio transparente 10mm.

modelo **ST104**

1 panel fijo



acabados mampara foto: herrajes en cromo brillo | vidrio transparente 10mm.

www.mengual.com

modelo **ST105**

1 panel fijo



acabados mampara foto: perfiles en negro satinado | vidrio transparente 8mm.

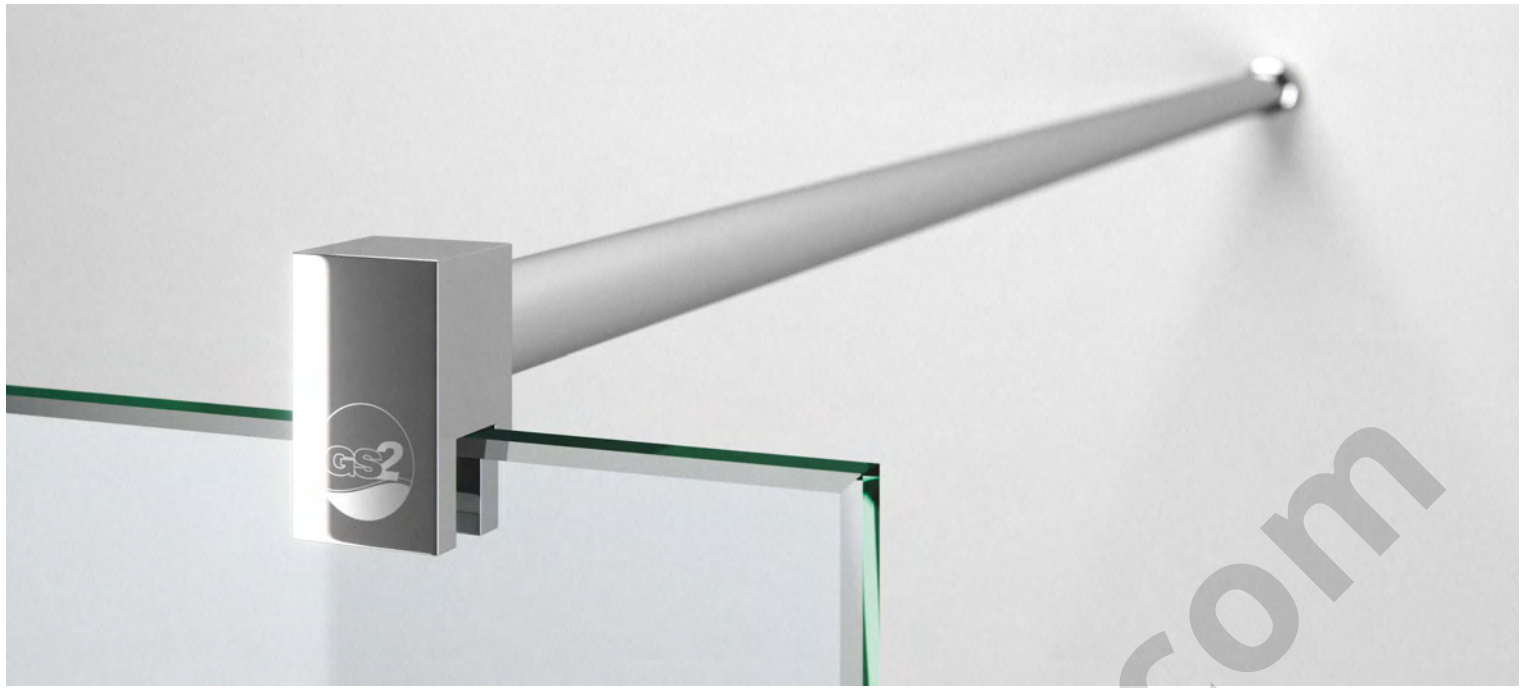

Una discreta barra estabilizadora, permite eliminar cualquier tipo de movimiento oscilatorio en los fijos de grandes dimensiones.

La terminación a pared puede ser con perfiles de regulación de hasta 2cm. o con "U" directa en aluminio o acero inoxidable, permitiendo encontrar siempre el perfil más adecuado para cada situación.





Las bisagras de apertura exterior en el modelo ST102 le confieren al conjunto una estética y funcionalidad excepcional.

En el modelo ST101 el perfil pivotante tiene sistema de elevación y junta de estanqueidad vertical oculta que no requiere mantenimiento.



modelos ducha

ST100

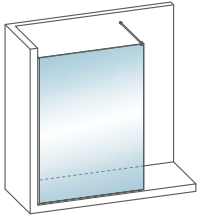

frontal de ducha
1 panel fijo con barra estabilizadora

ST101

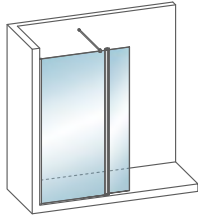

frontal de ducha
1 panel fijo
1 puerta abatible 180°

ST102

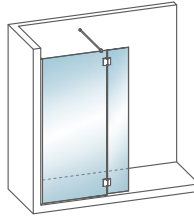

frontal de ducha
1 panel fijo
1 puerta abatible 90°

ST103

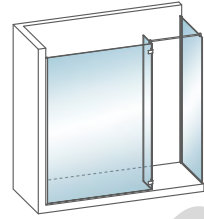

frontal de ducha
1 panel fijo + escuadra en vidrio
1 panel fijo lateral

ST104

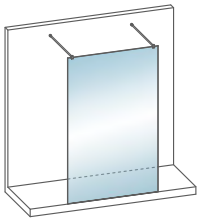

frontal de ducha
1 panel fijo con 2 barras estabilizadoras

ST105

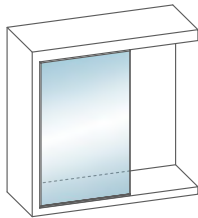

frontal de ducha
1 panel fijo con perfil perimetral

todos los modelos se pueden fabricar para bañera sin incremento de precio

características

sistemas de paneles fijos

perfiles en fijos a pared con compensación hasta 2cm.

disponible perfil "U" de aluminio de 17mm. y "U" de acero inoxidable de 15mm.

posibilidad de puerta abatible por bisagras o perfil con elevación en la apertura

juntas de estanqueidad de diseño reducido y en acabado transparente en modelos con puerta

vidrios de 6mm., 8mm. y 10mm. templados (según modelo) con tratamiento totalCLEAN® incluido

barra de sujeción articulada o barra estabilizadora (en función del ancho) incluida en todos los fijos

altura estándar: 195cm.

fabricación a medida

acabado perfiles y herrajes



anodizado plata alto brillo



anodizado plata mate



lacado blanco brillo



lacado negro satinado

detalles técnicos

cotas en milímetros

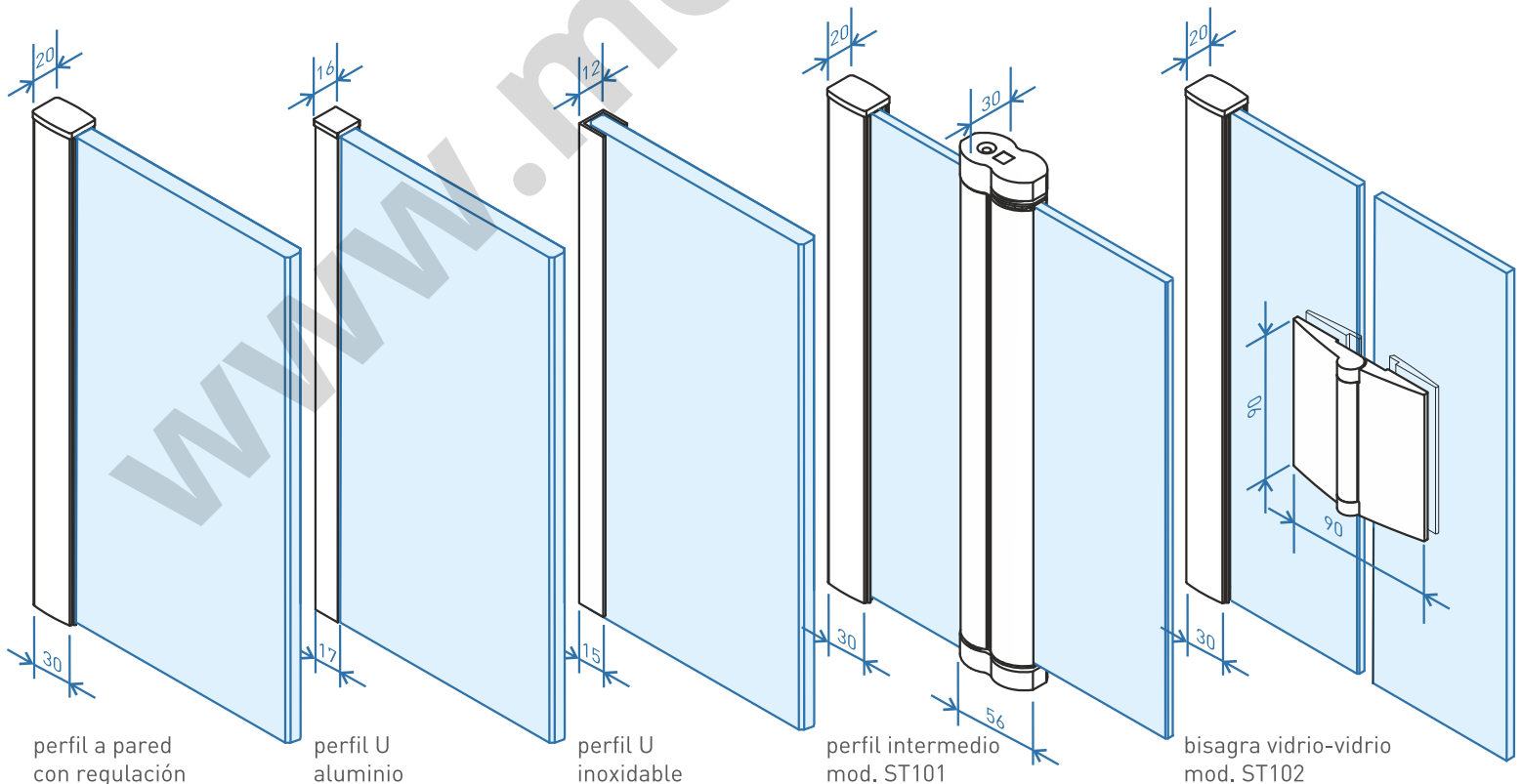

acabado vidrios y decorados disponibles, consultar páginas 06, 07, 08

ST100 (frontal ducha 1 panel fijo)

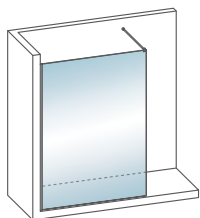

ref.	ancho (cms.)	blanco · plata mate			plata alto brillo · negro satinado		
		6mm.	8mm.	10mm.	6mm.	8mm.	10mm.
ST0-01.60	hasta 60	250	290	335	275	319	369
ST0-01.80	61-80	295	360	405	325	396	446
ST0-01.100	81-100	335	395	465	367	435	512
ST0-01.120	101-120	-	430	515	-	473	567

- regulación lateral hasta 2cm.
- barra estabilizadora incluida
- alto máximo: 220cm.
- tratamiento antical incluido
- altura estándar: 195cm.
- ancho máximo: 140cm.

opciones

vidrio carglass new*	vidrio master carre*	vidrio mate o fumé gris	vidrio decorado	totalCLEAN® (tratamiento antical)	ancho/alto especial
60	75	80	100	incluido	+10% cada 10cm.

⚠ * Sólo disponible para vidrio de 6mm, El vidrio de 8mm, no es compatible con el acabado vidrio carglass new, master carré y fumé gris.
En opción sin sobre coste se puede sustituir el perfil marco por "U" de aluminio para vidrio de 6/8 mm o "U" de acero inox. para vidrio de 10mm. Los fijos iguales o superiores a 95cm. tendrán un suplemento de 110€ en concepto de embalaje y portes.

ST101 (frontal ducha 1 hoja abatible 180° + 1 fijo frontal)

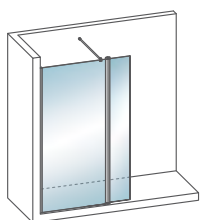

ref.	ancho (cms.)	ancho puerta (recomendado)	vidrio transparente 6mm.	
			blanco · plata mate	plata alto brillo · negro satinado
ST1-01.100	hasta 100	30cm.	360	396
ST1-01.120	101-120	30cm.	390	429
ST1-01.140	121-140	30cm.	420	462

- apertura exterior e interior
- regulación lateral hasta 2cm.
- barra estabilizadora incluida
- alto máximo: 220cm.
- burlete inferior de estanqueidad
- tratamiento antical incluido
- altura estándar: 195cm.
- ancho máximo: 140cm.

opciones

vidrio carglass new	vidrio master carre	vidrio mate o fumé gris	vidrio decorado	totalCLEAN® (tratamiento antical)	ancho/alto especial
84	111	119	180	incluido	+10% cada 10cm.

⚠ Al formalizar el pedido, indicar siempre el lado al que va cogido el fijo.
La puerta y fijo pueden fabricarse en medidas distintas de ancho sin sobre coste. Los fijos iguales o superiores a 95cm. tendrán un suplemento de 110€ en concepto de embalaje y portes.

ST102 (frontal ducha 1 hoja abatible 90° + fijo frontal)

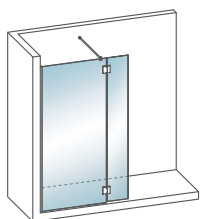

ref.	ancho (cms.)	ancho puerta (recomendado)	vidrio transparente 6mm.	
			blanco · plata mate	plata alto brillo · negro satinado
ST2-01.100	hasta 100	30cm.	460	496
ST2-01.120	101-120	30cm.	490	529
ST2-01.140	121-140	30cm.	520	562

- apertura 90° exterior
- regulación lateral hasta 2cm.
- barra estabilizadora incluida
- alto máximo: 220cm.
- burlete inferior de estanqueidad
- tratamiento antical incluido
- altura estándar: 195cm.
- ancho máximo: 140cm.

opciones

vidrio carglass new	vidrio master carre	vidrio mate o fumé gris	vidrio decorado	totalCLEAN® (tratamiento antical)	ancho/alto especial
84	111	119	180	incluido	+10% cada 10cm.

⚠ Al formalizar el pedido, indicar siempre el lado al que va cogido el fijo.
La puerta y fijo pueden fabricarse en medidas distintas de ancho sin sobre coste. Los fijos iguales o superiores a 95cm. tendrán un suplemento de 110€ en concepto de embalaje y portes.

ST103 (frontal ducha 2 paneles fijos + escuadra en vidrio)

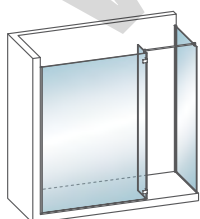

ref.	ancho (cms.)	vidrio transparente 10mm.	
		blanco · plata mate	plata alto brillo · negro satinado
ST3-01.100	100x80	1020	1122
ST3-01.120	120x80	1070	1177
ST3-01.140	140x80	1120	1232

- regulación lateral hasta 2cm.
- ancho escuadra vidrio: 25cm.
- alto máximo: 220cm.
- tratamiento antical incluido
- altura estándar: 195cm.
- ancho máximo: 180cm.

opciones

vidrio mate o fumé gris	vidrio decorado	totalCLEAN® (tratamiento antical)	vidrio topCLEAR	ancho/alto especial
119	180	incluido	460	+10% cada 10cm.

⚠ Al formalizar el pedido, indicar siempre a que lado va fijado el frontal. Las escuadras fijas son siempre en cromo brillo.
En opción sin sobre coste se puede solicitar sustituir el perfil expansor de pared por "U" de acero inox. Los fijos iguales o superiores a 95cm. tendrán un suplemento de 110€ en concepto de embalaje y portes.

ST104 (frontal ducha 1 panel fijo)

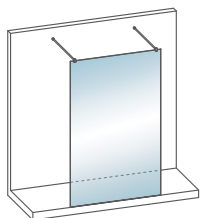

ref.	ancho (cms.)	vidrio transparente 10mm.	
		cromo mate · cromo brillo	
ST4-01.100	hasta 100	512	
ST4-01.120	101-120	567	
ST4-01.140	121-140	644	

- 2 barras estabilizadoras
- altura estándar: 195cm.
- tratamiento antical incluido
- alto máximo: 220cm.
- ancho máximo: 140cm.

opciones				
vidrio mate o fumé gris	vidrio decorado	totalCLEAN® (tratamiento antical)	vidrio topCLEAR	ancho/alto especial
119	180	incluido	460	+10% cada 10cm.

! Los fijos iguales o superiores a 95cm. tendrán un suplemento de 110€ en concepto de embalaje y portes.

ST105 (frontal ducha 1 panel fijo)

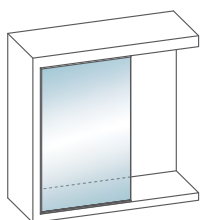

ref.	ancho (cms.)	vidrio transparente 8mm.	
		blanco · plata mate	plata alto brillo · negro satinado
ST5-01.100	hasta 100	553	609
ST5-01.120	101-120	602	663
ST5-01.140	121-140	655	721

- perfil perimetral
- regulación hasta 1cm.
- tratamiento antical incluido
- altura estándar: 220cm.
- alto máximo: 250cm.
- ancho máximo: 140cm.

opciones				
vidrio mate	vidrio decorado	totalCLEAN® (tratamiento antical)	vidrio topCLEAR	ancho/alto especial
119	180	incluido	460	+10% cada 10cm.

! Al formalizar el pedido, indicar siempre la posición del panel fijo. La altura máxima para el acabado cromo brillo es de 220cm. Los perfiles perimetrales permiten una regulación máxima de 1cm. en alto y 1cm. en ancho. Los fijos iguales o superiores a 95cm. tendrán un suplemento de 110€ en concepto de embalaje y portes. El vidrio de 8mm. no es compatible con el acabado vidrio carglass new, master carré y fumé gris.

opciones

Los fijos que el panel es inferior a 80cm. incluyen barra articulada a la pared perpendicular. Los fijos que el panel es superior a 80cm. incluyen barra estabilizadora a la pared de enfrente.

fabricación especial

- muesca, forma especial, corte en falsa escuadra en vidrio: 65€/Unidad
- taladro en vidrio: 10€/unidad
- punta roma en vidrio (radio hasta 100mm.): 25€/unidad
- decorados especiales: 25% incremento sobre vidrio decorado estándar
- alto/ancho especial: 10% sobre precio base. Cuando la altura sea inferior a la estándar, no hay incremento. En caso de superar la altura estándar o anchura máxima, se aplicará un 10% por cada uno de ellos hasta un máximo de 4 incrementos.

leyenda pictogramas



■ pomos y tiradores para modelos ST101-ST102

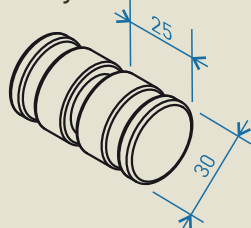

pomo cilíndrico (opcional 45€)

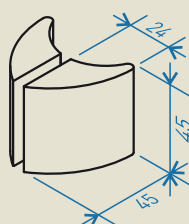

tirador media luna (opcional 55€)



seriecompact®



sistema de puertas correderas y plegables
perfiles de compensación lateral
paneles en acrílico
rodamientos en acero inoxidable
fabricación a medida

modelo **volga**

2 puertas correderas
2 fijos laterales



acabados mampara foto: perfiles anodizado plata mate | acrílico master carré

modelo **indo**

1 puertas plegables



acabados mampara foto: perfiles en lacado blanco brillo | acrílico master carré

modelo **ganges**

1 puerta corredera
1 fijo frontal



acabados mampara foto: perfiles en anodizado plata mate | acrílico agua viva cristal

modelo **amazonas**

1 puerta corredera + 1 fijo frontal
2 puertas plegables



acabados mampara foto: perfiles en lacado blanco brillo | acrílico agua viva cristal



Mediante un codo curvado quedan unidos ambos lados de la mampara angular.

Todas las mamparas llevan tapas embelleecedoras en los perfiles expansores.

El sistema de desbloqueo de la guía inferior en el modelo Nilo, permite separar las puertas de la guía para poder limpiarla sin dificultades.





Las mamparas plegables están provistas de una bisagra en acero inoxidable para garantizar la durabilidad del sistema y poder abrir y cerrar las puertas sin problemas.

El doble rodamiento permite que el sistema de plegado sea suave y estable sin cabeceos.

Los tiradores llevan una pequeña hendidura que facilita el agarre de los mismos.

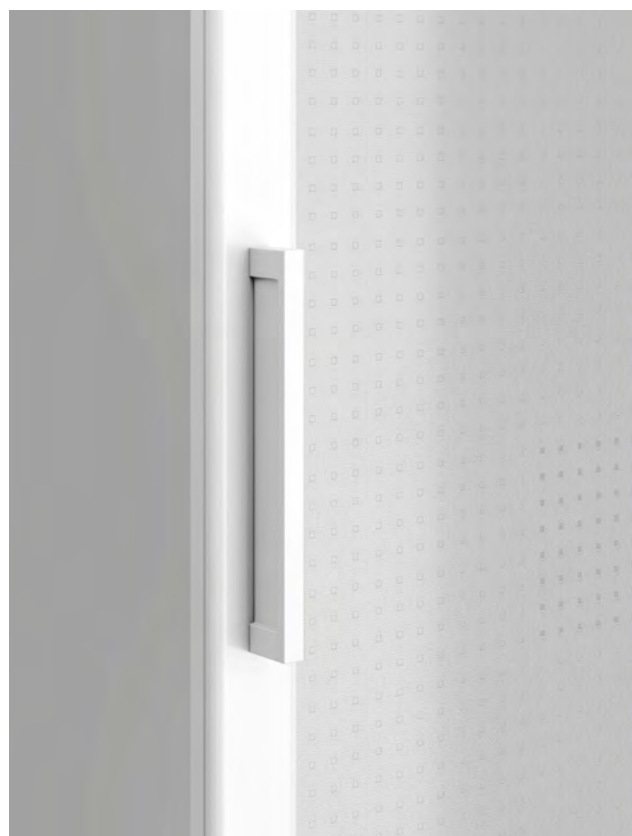

modelos ducha

nilo

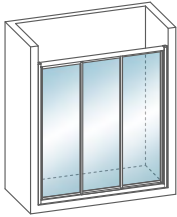

frontal de ducha
3 puertas correderas

nilo+L

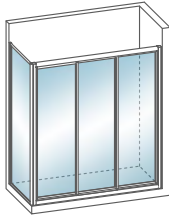

frontal de ducha
3 puertas correderas
+ 1 fijo lateral

ganges

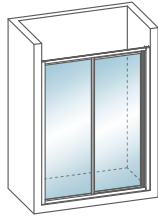

frontal de ducha
1 puerta corredera + 1 fijo

kasai

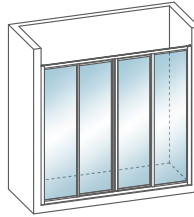

frontal de ducha
2 puertas correderas + 2 fijos

indo

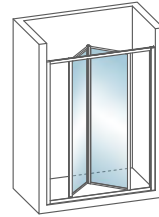

frontal de ducha
2 puertas plegables

indoabatible

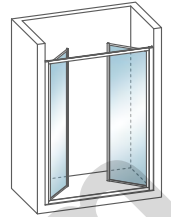

frontal de ducha
2 puertas abatibles

volga

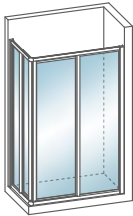

angular de ducha
2 puertas correderas + 2 fijos

amazonas

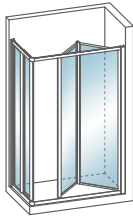

angular de ducha
1 puerta corredera + 1 fijo
+ 2 puertas plegables

gala

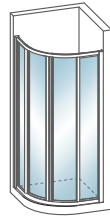

semicircular de ducha
2 puertas correderas + 2 fijos

modelos bañera

nilo

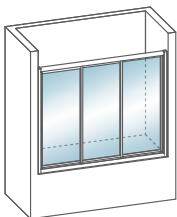

frontal de bañera
3 puertas correderas

ganges

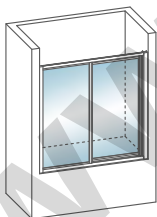

frontal de bañera
1 puerta corredera + 1 fijo

kasai

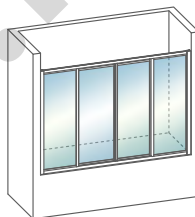

frontal de bañera
2 puertas correderas + 2 fijos

volga

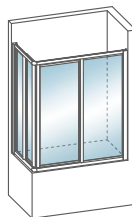

angular de bañera
2 puertas correderas + 2 fijos

representación de los principales modelos

los modelos de ducha no reflejados en bañera se pueden fabricar sin incremento de precio

características

sistemas de puertas correderas, plegables y mixtas.
perfiles en fijos a pared con compensación hasta 2cm. por lado
compensación lateral de hasta 5cm. según modelo
Quick System incluido para hacer la instalación sin agujeros en la pared
diseño de mampara con guías, marcos y perfiles de cruce en aluminio extruido
rodamientos de bolas de acero inoxidable autolubricadas
paneles acrílicos de 2,5mm.
altura estándar ducha: 185cm.
altura estándar bañera: 148cm.
fabricación a medida

acabado perfiles y herrajes



anodizado plata mate



lacado blanco brillo

detalles técnicos

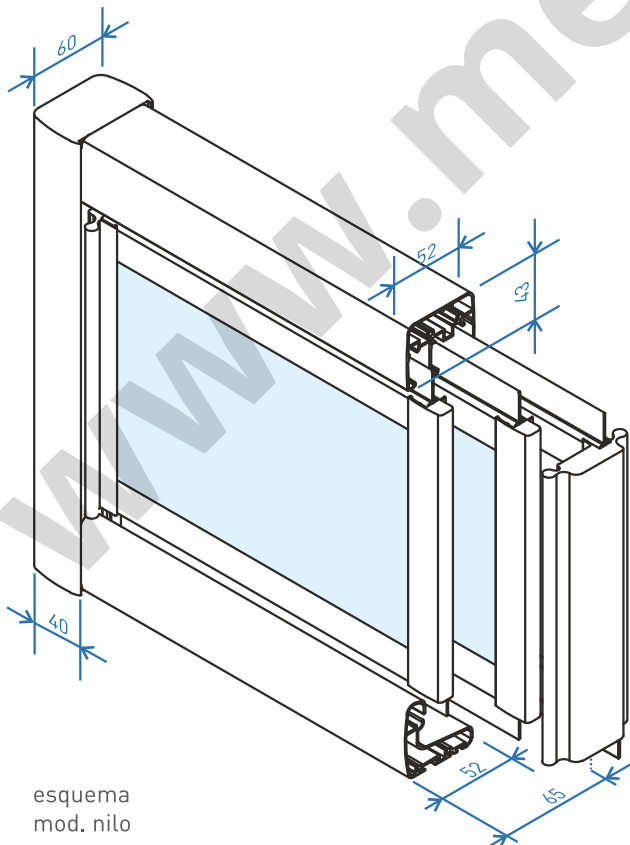

esquema
mod. nilo

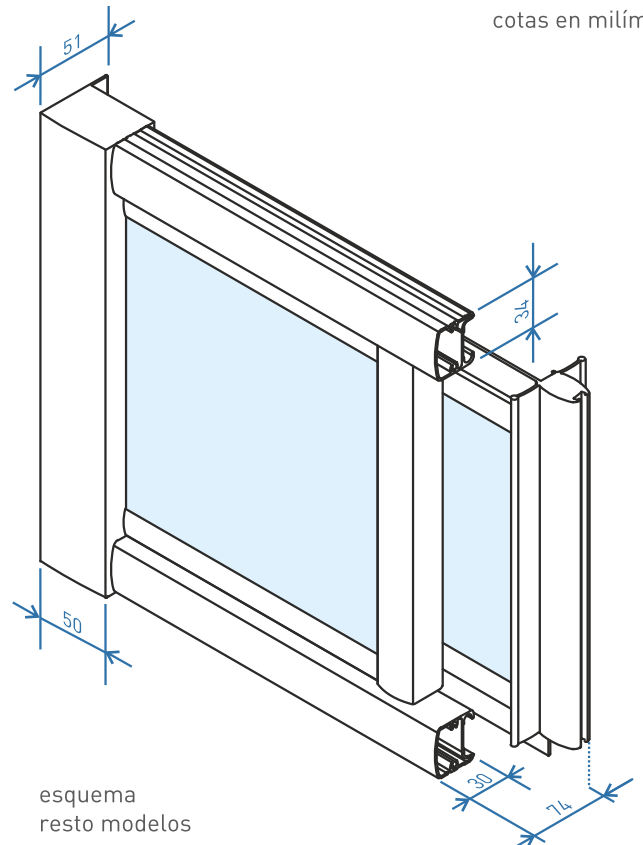

esquema
resto modelos

cotas en milímetros

acabado acrílicos, consultar página 07

nilo (frontal ducha 3 puertas correderas)

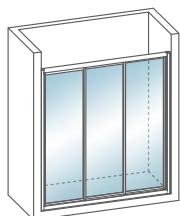
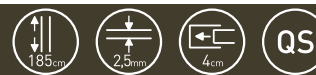

ref.	ancho (cms.)	acrílico	
		blanco · plata mate	
NI-01.100	hasta 100	392	
NI-01.120	101-120	402	
NI-01.140	121-140	412	
NI-01.160	141-160	430	

- regulación lateral hasta 4cm.
- rodamiento en acero inox.
- cierre magnético
- alto máximo: 210cm.
- guía inferior autolimpiable
- altura estándar: 185cm.
- ancho máximo: 200cm.

opciones
ancho/alto especial
+10% cada 10cm.

! En anchos superiores a 170cm, la puerta de la izquierda debe ir fijada

ganges (frontal ducha 1 puerta corredera + 1 fijo)

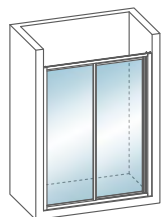

puerta derecha fijo izquierdo



puerta izquierda fijo derecho



ref.	ancho (cms.)	acrílico	
		blanco · plata mate	
GN-01.100	hasta 100	347	
GN-01.120	101-120	359	
GN-01.140	121-140	370	
GN-01.160	141-160	386	

- regulación lateral hasta 5cm.
- rodamiento en acero inox.
- cierre magnético
- alto máximo: 210cm.
- con guía inferior
- Quick System® incluido
- altura estándar: 185cm.
- ancho máximo: 180cm.

opciones
ancho/alto especial
+10% cada 10cm.

! Al formalizar el pedido, indicar siempre el sentido de apertura de la puerta.

kasai (frontal ducha 2 puertas correderas + 2 fijos)

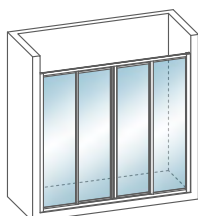

ref.	ancho (cms.)	acrílico	
		blanco · plata mate	
KA-01.140	hasta 140	410	
KA-01.160	141-160	427	
KA-01.180	161-180	444	
KA-01.200	181-200	462	

- regulación lateral hasta 5cm.
- rodamiento en acero inox.
- cierre magnético
- alto máximo: 210cm.
- con guía inferior
- Quick System® incluido
- altura estándar: 185cm.
- ancho máximo: 180cm.

opciones
ancho/alto especial
+10% cada 10cm.

volga (angular ducha 2 puertas correderas + 2 fijos)

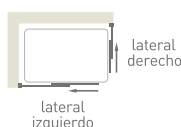
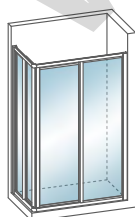

ref.	ancho (cms.)	acrílico	
		blanco · plata mate	
VO-01.70	hasta 70	172 (lateral)	
VO-01.75	71-75	176 (lateral)	
VO-01.80	76-80	179 (lateral)	
VO-01.90	81-90	186 (lateral)	
VO-01.100	91-100	193 (lateral)	
VO-01.120	101-120	210 (lateral)	

- regulación lateral hasta 3cm.
- rodamiento en acero inox.
- cierre magnético
- alto máximo: 210cm.
- con guía inferior
- Quick System® incluido
- altura estándar: 185cm.
- ancho máximo: 150cm.

opciones
ancho/alto especial
+10% cada 10cm.

! Sumar dos laterales para obtener el precio de la mampara completa.

amazonas (angular ducha 2 puertas plegables + 1 puerta corredera + 1 fijo)

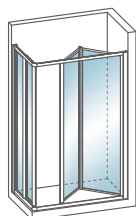

ref.	ancho (cms.)	acrílico	
		blanco · plata mate	
AM-01.70	hasta 70	283	(lateral)
AM-01.75	71-75	298	(lateral)
AM-01.80	76-80	313	(lateral)
AM-01.90	81-90	344	(lateral)
AM-01.100	91-100	373	(lateral)

- regulación lateral hasta 3cm.
- rodamiento en acero inox.
- cierre magnético
- alto máximo: 200cm.
- con guía inferior
- Quick System® incluido
- altura estándar: 185cm.
- lateral máximo: 120 cm.

opciones
ancho/alto especial
+10% cada 10cm.

! Al formalizar el pedido, indicar siempre la posición del lado plegable.

gala (semicircular ducha 2 puertas correderas + 2 fijos)



ref.	ancho (cms.)	acrílico	
		blanco · plata mate	
NA-01.75	72-75x72-75	473	
NA-01.80	77-79x77x79	496	
NA-01.90	87-89x87-89	537	
NA-01.100	97-99x97-99	560	

- regulación lateral hasta 3cm.
- rodamiento en acero inox.
- cierre magnético
- alto máximo: 185cm.
- con guía inferior
- Quick System® incluido
- altura estándar: 185cm.
- ancho máximo: 140cm.

opciones
ancho especial
+10% cada 10cm.

! Al formalizar el pedido, indicar siempre la diagonal del plato y modelo del mismo. Este modelo no puede fabricarse en alturas especiales superiores a 185cm.

indo (frontal ducha 2 puertas plegables)

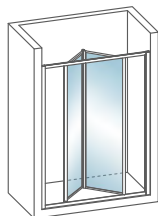

ref.	ancho (cms.)	acrílico	
		blanco · plata mate	
IN-01.70	hasta 70	349	
IN-01.80	71-80	364	
IN-01.90	81-90	378	
IN-01.100	91-100	396	

- regulación lateral hasta 5cm.
- rodamiento tandem
- cierre magnético
- alto máximo: 200cm.
- con guía inferior
- Quick System® incluido
- altura estándar: 185cm.
- ancho máximo: 120cm.

opciones
ancho especial
+10% cada 10cm.

! En opción, las puertas pueden ir fijadas a un lado. Para anchos superiores a 100cm, es obligatorio fijarlas a un lado. En opción, sin sobre coste, las puertas se pueden fabricar abatibles en lugar de plegables.

fijo serie compact (fijo complemento frontal o lateral de mampara)

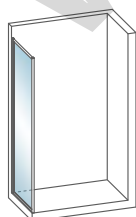

ref.	ancho (cms.)	acrílico	
		blanco · plata mate	
FIC-01.40	hasta 40	113	
FIC-01.60	41-60	131	
FIC-01.80	61-80	147	

- regulación lateral hasta 4cm.
- altura estándar: 185cm.
- alto máximo: 210cm.
- ancho máximo: 95cm.

opciones
ancho especial
+10% cada 10cm.

! Fijo compatible para combinar con los modelos Nilo, Ganges, Kasai e Indo.

nilo (frontal bañera 3 puertas correderas)

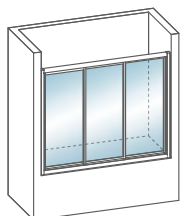
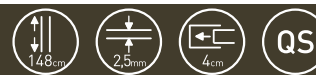

ref.	ancho (cms.)	acrílico	
		blanco · plata mate	
NI-02.120	hasta 120	382	
NI-02.140	121-140	392	
NI-02.160	141-160	402	
NI-02.180	161-180	420	

- regulación lateral hasta 4cm.
- rodamiento en acero inox.
- cierre magnético
- alto máximo: 160cm.
- guía inferior autolimpiable
- altura estándar: 148cm.
- ancho máximo: 220cm.

opciones
ancho/alto especial
+10% cada 10cm.

! En anchos superiores a 170cm, la puerta de la izquierda debe ir fijada

ganges (frontal bañera 1 puerta corredera + 1 fijo)

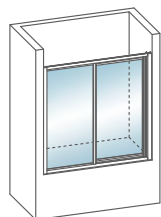

puerta derecha fijo izquierdo



puerta izquierda fijo derecho



ref.	ancho (cms.)	acrílico	
		blanco · plata mate	
GN-02.120	hasta 120	327	
GN-02.140	121-140	339	
GN-02.160	141-160	350	
GN-02.180	161-180	366	

- regulación lateral hasta 5cm.
- rodamiento en acero inox.
- cierre magnético
- alto máximo: 160cm.
- con guía inferior
- Quick System® incluido
- altura estándar: 148cm.
- ancho máximo: 180cm.

opciones
ancho/alto especial
+10% cada 10cm.

! Al formalizar el pedido, indicar siempre el sentido de apertura de la puerta.

kasai (frontal bañera 2 puertas correderas + 2 fijos)

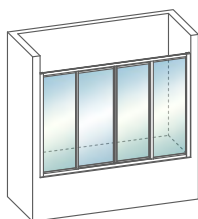

ref.	ancho (cms.)	acrílico	
		blanco · plata mate	
KA-02.140	hasta 140	400	
KA-02.160	141-160	417	
KA-02.180	161-180	424	
KA-02.200	181-200	452	

- regulación lateral hasta 5cm.
- rodamiento en acero inox.
- cierre magnético
- alto máximo: 160cm.
- con guía inferior
- Quick System® incluido
- altura estándar: 148cm.
- ancho máximo: 240cm.

opciones
ancho/alto especial
+10% cada 10cm.

volga (angular bañera 2 puertas correderas + 2 fijos)

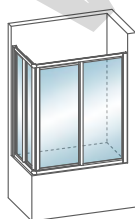

lateral derecho

lateral izquierdo

ref.	ancho (cms.)	acrílico	
		blanco · plata mate	
VO-02.120	120x80	451	
VO-02.140	120x80	477	
VO-02.160	120x80	505	
VO-02.180	120x80	534	

- regulación lateral hasta 4cm.
- rodamiento en acero inox.
- cierre magnético
- alto máximo: 160cm.
- con guía inferior
- Quick System® incluido
- altura estándar: 148cm.
- ancho máximo: 160cm.

opciones
ancho/alto especial
+10% cada 10cm.

fijo serie compact (fijo complemento frontal o lateral de mampara)

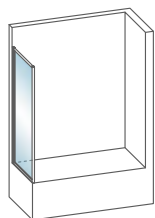

ref.	ancho (cms.)	acrílico	
		blanco · plata mate	
FIC-02.40	hasta 40	103	
FIC-02.60	41-60	121	
FIC-02.80	61-80	138	

▪ regulación lateral hasta 4cm. ▪ altura estándar: 148cm.

▪ alto máximo: 160cm. ▪ ancho máximo: 95cm.

opciones

ancho especial

+10% cada 10cm.



Fijo compatible para combinar con los modelos Nilo, Ganges y Kasai.

opciones

■ fabricación especial

-alto/ancho especial: 10% sobre precio base. Cuando la altura sea inferior a la estándar, no hay incremento. En caso de superar la altura estándar o anchura máxima, se aplicará un 10% por cada uno de ellos hasta un máximo de 4 incrementos.

■ leyenda pictogramas



altura estándar



espesor acrílico



máxima expansión



puertas plegables



Quick system



contract + especial

estudio y asesoramiento de proyectos
adaptabilidad a las necesidades de la obra y cliente
infinidad de combinaciones
mamparas de fabricación personalizada
posibilidad de cualquier color RAL o anodizado
servicio post-venta garantizado
experiencia avalada en el sector contract

puertas **correderas**

sistema de puerta corredera con fijo frontal sobre muro.

Con esta opción, la puerta sigue corriendo por detrás y mantiene su máximo paso de entrada.



puertas **correderas**

sistema de puertas correderas con un lateral sin fijo.

En los casos en que la pared invade el espacio de la mampara, se puede adaptar el lateral para que la puerta corra por la parte interior de la pared y poder seguir manteniendo el acceso máximo al entrar.



puertas abatibles

sistema de puerta abatible con combinación de fijos sobre muro.

Con este tipo de solución se consigue un resultado tanto estético como funcional excelente.

La gran versatilidad de las mamparas abatibles, permite hacer muchas más configuraciones que la mostrada en la fotografía.



mamparas mixtas

sistema de combinación de puertas plegables y abatibles en una misma mampara.

Una solución ideal cuando uno de los laterales tiene un acceso reducido y no permite tampoco la apertura hacia el exterior de la puerta.





● expositores

En GS2 disponemos de diferentes soluciones para reforzar el reclamo de venta. Entre las amplias opciones con las que poder impulsar las ventas están los expositores. En configuración de 2 o 3 mamparas, son una solución efectiva que ayudan a reforzar la imagen del punto de venta con un fuerte impacto visual.

Tanto si se dispone de espacio para crear un ambiente como si se opta por un expositor, el cliente podrá apreciar detalladamente los acabados y calidad de los productos.

Nuestro expositor más versátil tiene unas medidas de 120x75x215cm. (anchoxprofundoalto) y permite el alojamiento para dos mamparas.

● roll-up

Además de la opción de colocar un expositor, también ofrecemos la opción de poner un Roll-Up, una solución tan efectiva como atractiva, además al ocupar poco espacio es fácil de poder ubicar.

Las medidas del roll-up son 85x200cm. (anchoxalto)



• www.gs2-mamparas.com

Entra en nuestra web y consulta todos los productos que tenemos. Manténte a la última de nuestras promociones y lanzamientos nuevos.

Una web dinámica y de fácil uso, con imágenes de gran calidad y a pantalla completa.

Descárgate el catálogo en formato digital o envíanos un comentario desde el formulario.

Visita nuestro blog, ¡descubrirás noticias sorprendentes siempre relacionadas con el mundo del baño!



• síguenos en las redes

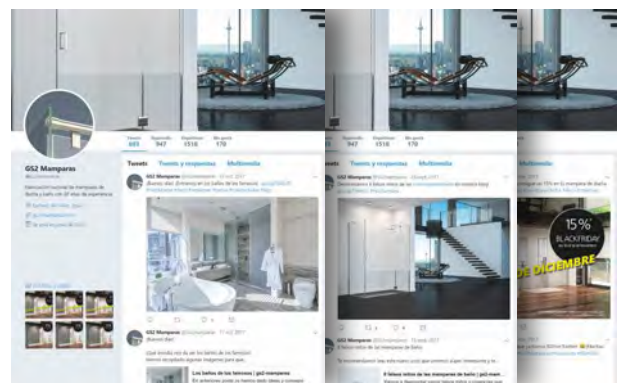
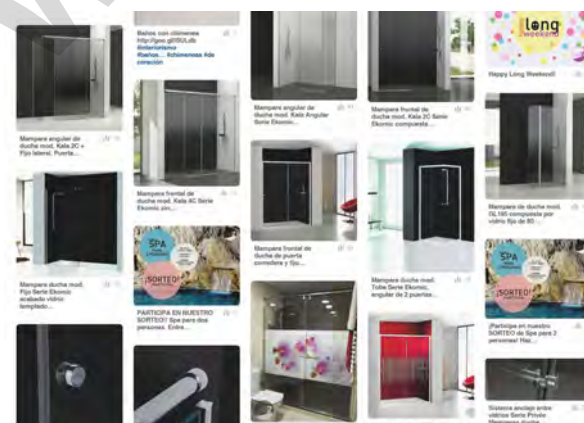
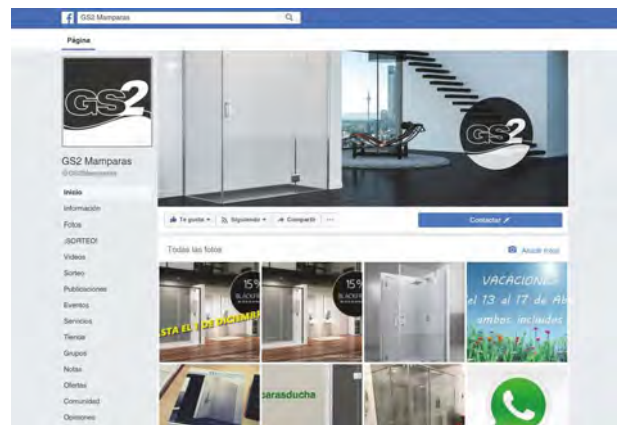
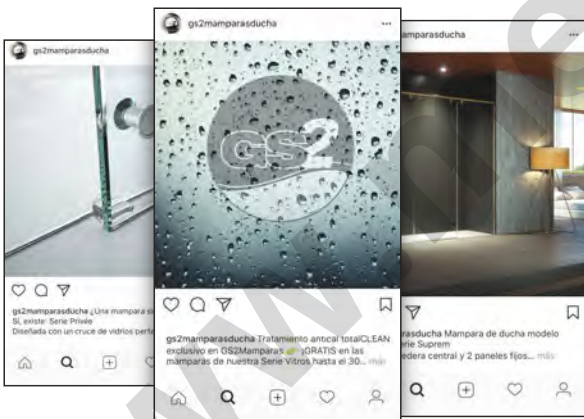

●gomas y perfiles imantados

	referencia	serie	longitud	precio unitario
	GBA-CR6	sirum	2000mm.	10
	GB-CR6	aktiv sirum pivot komfor	2000mm.	10
	GB-CR8	ego suprem	2000mm.	12
	GCZ-CR6	revirt vitros aktiv access	2000mm.	14
	GCZ-CR8	suprem	2000mm.	14
	PV-00TR	ego sirum pivot komfor	1600mm.	16
	PV-01TR	suprem revirt vitros aktiv	1600mm.	16
	IMP45/6NS (positivo) IMP45/6SN (negativo)	revirt aktiv vitros access sirum pivot komfor	2000mm.	14
	IMP180/6NS	revirt aktiv vitros access sirum pivot komfor	2000mm.	14
	IMG45/8NS (positivo) IMG45/8SN (negativo)	suprem ego	2000mm.	18
	IMP180/8NS	suprem ego	2000mm.	18
	IM180-PMSN (color gris plata) IM180-BLSN (color blanco)	revirt access ego sirum pivot komfor	2000mm.	14
	IM45-PMSN (color gris plata) IM45-BLSN (color blanco)	ego sirum pivot komfor	2000mm.	14
	IM-01PM (color gris plata) IM-01BL (color blanco)	suprem revirt vitros aktiv	1850mm.	14
	IMA180-10NS (imán adhesivo)	ego	2000mm.	10
	PV-00CB (cromo brillo)	todas las series	1650mm.	16

●remates

	referencia	precio unitario
	TA-12CB (cromo brillo) TA-12IN (inox. brillo)	0,60
	CO-01CB (cromo brillo) CO-01IN (inox. brillo)	1
	CO-02CB (cromo brillo)	1
	CO-03CB (cromo brillo)	1
	CO-04CB (cromo brillo)	1
	CO-05CB (cromo brillo)	1

●tubos, ángulos, ues

	medidas	blanco plata mate	negro, oro cromo brillo	inoxidable
	20x20	8 €/ml	11 €/ml	10 €/ml
	30x30	13 €/ml	16 €/ml	15 €/ml
	40x40	15 €/ml	18 €/ml	17 €/ml
	20x10	7 €/ml	10 €/ml	9 €/ml
	40x20	13 €/ml	16 €/ml	15 €/ml
	60x40	24 €/ml	27 €/ml	26 €/ml
	20x20	7 €/ml	10 €/ml	10 €/ml
	30x30	9 €/ml	12 €/ml	12 €/ml
	40x40	11 €/ml	14 €/ml	14 €/ml
	10x10	7 €/ml	10 €/ml	12 €/ml
	15x15	7 €/ml	10 €/ml	14 €/ml
	20x20	8 €/ml	11 €/ml	15 €/ml



cantidad mínima a facturar: 1 ml.

●barras, toallero



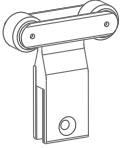
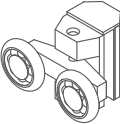
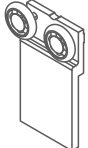
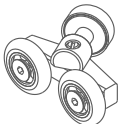

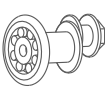
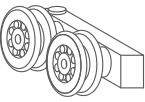
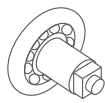



	longitud	plata m., cromo b. oro, negro
	28cm.	60
	38cm.	65
	50cm.	75
	barra de 100cm.	80
	barra de 50cm.	50
	barra de 50cm.	50

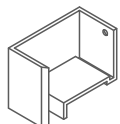
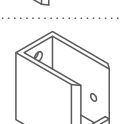
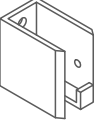
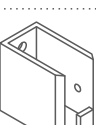
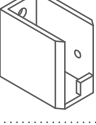

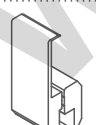
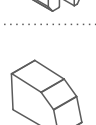

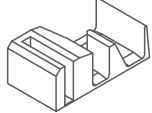

● rodamientos

	referencia	serie	precio unitario
	RO-00SP	suprem	82
	RO-00RA	revirt aktiv access	14
	RO-00RE	revirt	20
	RO-00VI	vitros	14

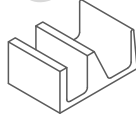
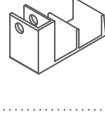
	referencia	serie	precio unitario
	RO-00AC	access	8
	RO-00PL	compact (mod. indo, amazonas)	12
	RO-00CP	compact (mod. ganges, kasai, volgal)	3,50
	RO-00GA	compact (mod. gala)	
	RO-00NI	compact (mod. nilo)	1,50

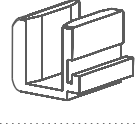
● guidores, soportes, patines

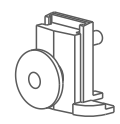
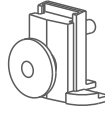
	referencia	acabado	serie	precio unitario
	SP-RV01CB	Cromo brillo	revirt	16
	SP-RV01NG	Negro		
	SP-RV02CB	Cromo brillo	revirt	14
	SP-RV02NG	Negro		
	SP-RV03CB	Cromo brillo	aktiv	12
	SP-RV03NG	Negro		
	SP-RV04CB	Cromo brillo	aktiv	15
	SP-RV04NG	Negro		
	SP-EK01CB	Cromo brillo	aktiv	15
	SP-EK01NG	Negro		
	PF-SP00IN	Inoxidable	suprem	62
	PZ-EK00CB	Cromo brillo	aktiv	15
	PZ-EK00NG	Negro		
	TO-PR01TR	metacrilato transp.	privée	15
	GF-RE01TR	transp.	revirt	7

	referencia	acabado	serie	precio unitario
	GF-RE02TR	transp.	revirt	5
	GH-RE01TR	transp.	revirt	3
	GF-EK00PM	gris	aktiv	6
	GH-SP00TR	transp.	suprem revirt vitros	2.50
	GF-SP01TR (izquierda)	transp.	suprem revirt vitros	2.50
	GF-SP02TR (derecha)			
	GU-AC00GR	gris	access	4.50
	FR-00TR	transp.	vitros aktiv access compact	0.80

Nuestras mamparas han sido pensadas y diseñadas para que la instalación siempre sea lo más rápida y fácil posible, por ello, las equipamos con sistemas pensados para la ayuda en la instalación, que permiten olvidarse de los taladros y los destornilladores a la hora de instalar la mampara.

● S.F.R. (SISTEMA DE FIJACIÓN RÁPIDA)



El sistema de fijación rápida S.F.R., permite ensamblar la mampara de manera rápida y fácil (prescindiendo de destornilladores y llaves), pudiendo montar el conjunto dentro o fuera del hueco, ¡como tú decidas!

Tan sencillo como simplemente introducir las guías en los marcos laterales, presionar y ¡nada más! El conjunto está completamente montado y listo para fijar en el hueco.

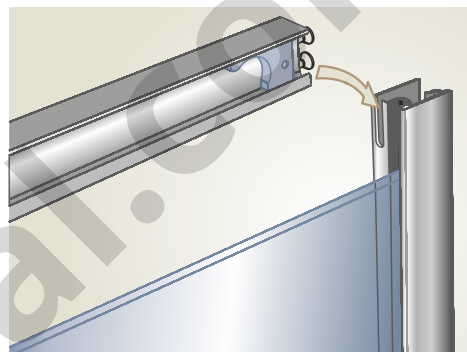

El sistema de anclaje S.F.R., permite ensamblar todo el conjunto de la mampara sin necesidad de destornilladores. Simplemente hay que introducir las guías en los marcos y ¡nada más!

● Quick System®



El sistema de fijación Quick System® consiste en una banda adhesiva, basada en espuma de polietileno de gran resistencia, con un alto poder de adhesión y fungicida, que se pega sin ningún tipo de problemas y con suma facilidad a las paredes del baño.

Gracias a Quick System®, los tiempos por instalación se reducen drásticamente, con la gran ventaja de no tener que taladrar en la pared y así evitar riesgos innecesarios como perforar una tubería o romper una baldosa o azulejo, y todo sin olvidar el considerable ahorro en brocas y tiempo. ¡Olvidate por completo en

perder más tiempo taladrando el porcelánico!

Además, gracias a que Quick System® es impermeable, contribuye de manera notable a que el sellado de silicona sea todavía más efectivo y se elimine el riesgo de posibles fugas de agua.

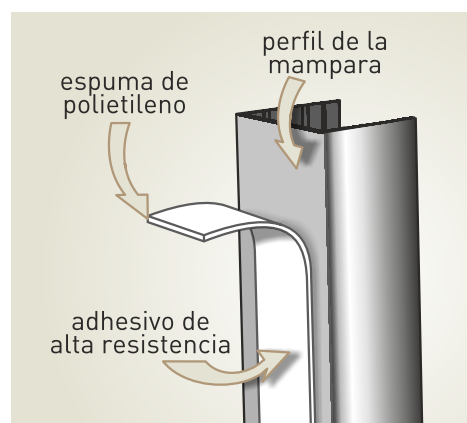

Las bandas adhesivas Quick System® se componen de una espuma de polietileno fungicida que se adaptan a todo tipo de superficies. Gracias a Quick System® es ¡pegar, sellar y listo!

frontales

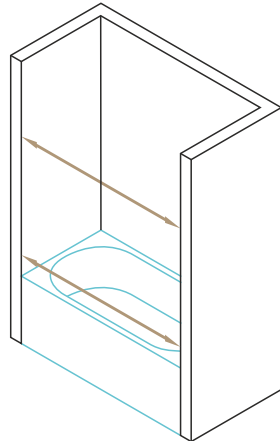
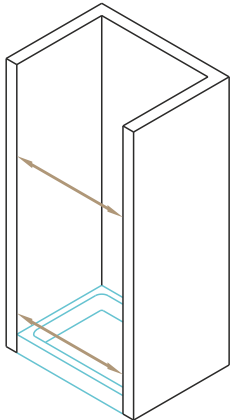

frontales + fijos

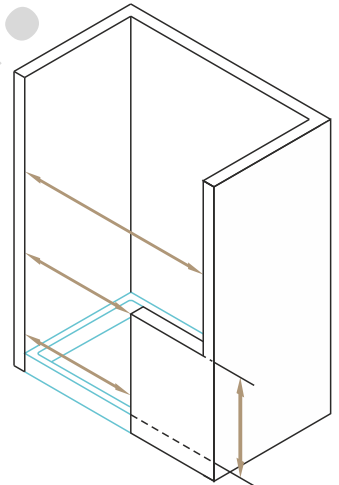
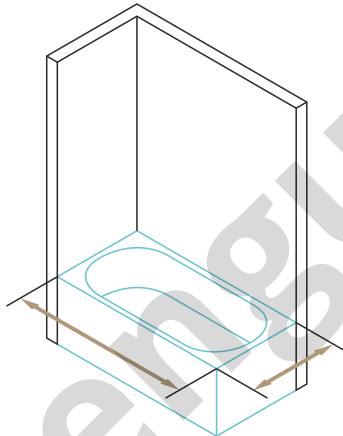
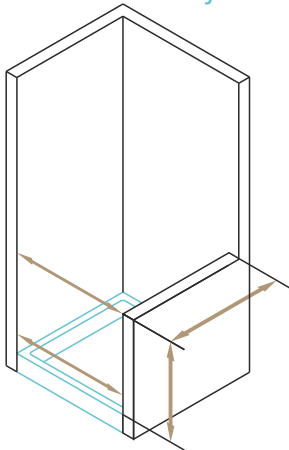

rectangulares

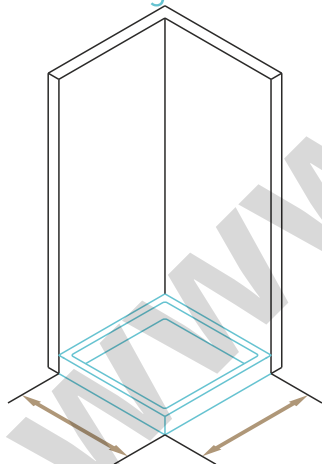

angulares

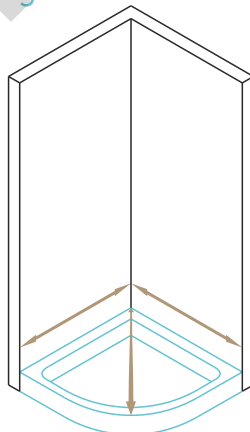

Es muy importante que a la hora de hacer un pedido, se tenga en cuenta la existencia de cenefas en la pared, zócalos inferiores o repisas que descansan sobre el plato.

Siempre que se pueda, es conveniente coger la medida en la parte inferior y superior para comprobar si hay descuadres en la obra.

También es importante, en el caso de mamparas abatibles, comprobar que el radio de apertura no interfiera con parte del mobiliario del baño.

En mamparas semicirculares, siempre que sea posible, facilitar la marca del plato.

En platos de ducha o bañera con cantos romos (con radio), tomar siempre la medida desde donde empieza el romo (parte recta).

Facilitar siempre la medida de hueco sin descontar nada. En caso de querer la mampara fabricada a una medida exacta, rogamos se indique de manera clara en el pedido.