

# 6 GUÍAS Y HERRAJES

2022



Pág. 428

Laterales de cajón



Pág. 440

Laterales de cajón Tandembox Antaro



Pág. 455

Laterales de cajón Legrabox Pure y Free



Pág. 472

Laterales zócalos y motorizaciones

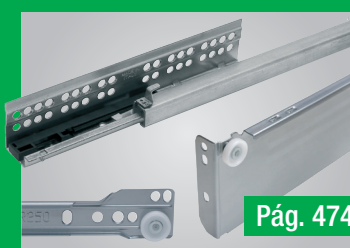

Pág. 474

Guías varias para cajón y estantes



Pág. 486

Guías portacarpetas y mesas



Pág. 488

Plataformas y soportes para T.V.



Pág. 491

Accesorios informática



Pág. 494

Juntas aislantes



Pág. 495

Puertas de paso y correderas



Pág. 503

Armazones y jambas



Pág. 514

Correderas convencionales



Pág. 529

Correderas plegables



Pág. 534

Cierrapuertas automáticos



Pág. 536

Correderas vistas



Pág. 542

Correderas cristal

**PROSLIDE** - Guía invisible integrada para puertas correderas de suelo a techo de hasta **100 Kg.**

Aluminio



Sistema totalmente integrado y registrable



Ficha de producto

**Aplicación**

Para puertas de suelo a techo de revoque. Permite ocultar casi en su totalidad la guía integrada en el techo.

**Ventajas**

Gracias al registro del que va provisto de origen, los rodamientos se pueden instalar fácilmente incluso después de estar terminado el techo.



Con este perfil se elimina el riesgo de grietas gracias a:

- 3 carriles estables.
- Posibilidad de anclaje adecuado utilizando 2 filas de orificios de los tornillos.
- Machihembrado especial para una buena adhesión sobre revoques.
- Perfiles especiales para facilitar la colocación de placas de yeso.

**Ahorro de tiempo gracias a su sencilla instalación.**

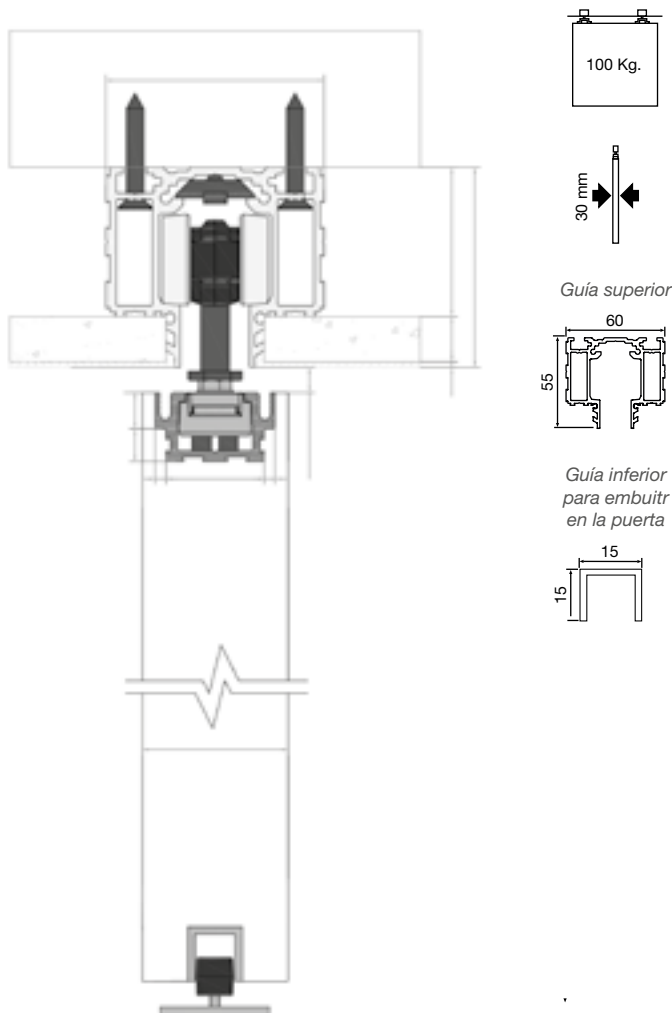
La guía se suministra con un acabado de imprimación "primer" (blanco roto). Se trata de un tratamiento que permite pintar la parte vista de la guía, junto con el techo, una vez realizada la instalación.



Descripción		Código
Guía superior techo 2 m.	1	39.0096.8
Guía superior techo 3 m.	1	39.0097.9
Guía superior techo 4 m.	1	 39.0099.0
Guía inferior puerta 1 m.	1	39.0102.3
Guía inferior puerta 2 m.	1	39.0103.4
Jgo. Acc. con <b>1 freno</b>	1	39.0100.1
Jgo. Acc. con <b>2 frenos</b> puerta Máx. 1 m.	1	39.0101.2
Jgo. Acc. con <b>2 frenos</b> puerta Mín. 1 m.	1	39.0154.0

**STAR FT - Sistema de perfil oculto para hojas de 50, 70 o 90 Kg.**

Aluminio Anodizado

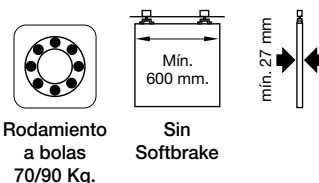

Star FT es una guía que te permitirá hacer montajes falso techo para un diseño totalmente minimalista. Pensada para puertas de paso de hojas **hasta 90 Kg.**

Distintas opciones de rodamiento: a fricción o a bolas, ambas silenciosas y con un mínimo de esfuerzo de deslizamiento.

Cuenta con la posibilidad de **freno amortiguador (Softbrake)** para un cierre suave y sin impactos.



	Núm. de Softbrakes	Ancho Mín. de Hoja
<b>70/90 Kg. Retráctil</b>	0	600 mm.
<b>70 Kg. Retráctil</b>	1	600 mm.
	2	800 mm.
<b>90 Kg. Retráctil</b>	1	615 mm.
	2	850 mm.

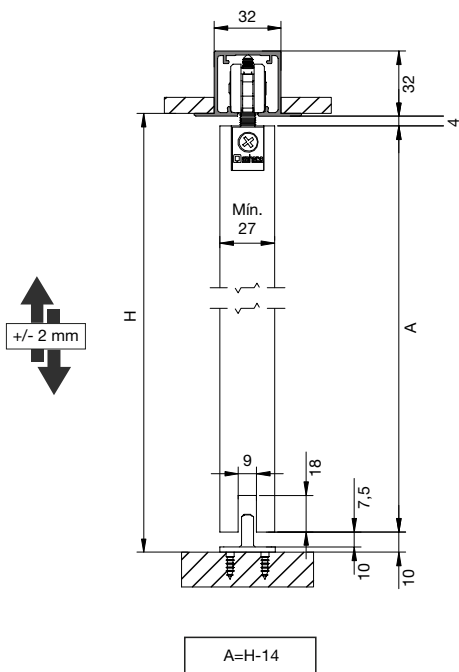

<p><b>Retráctil</b></p> <p>50 Kg. <b>39.0190.3</b> 70 Kg. <b>39.0191.4</b></p>	<p><b>Retráctil</b></p> <p>70 Kg. 1 Softbrake* <b>39.0192.5</b> 70 Kg. 2 Softbrake* <b>39.0193.6</b></p>
<p><b>Retráctil</b></p> <p>90 Kg. <b>39.0194.7</b></p>	<p><b>Retráctil</b></p> <p>90 Kg. 1 Softbrake* <b>39.0195.8</b> 90 Kg. 2 Softbrake* <b>39.0196.9</b></p>

\* Se suministran con los componentes correspondientes al número de Softbrakes solicitados.

Descripción	Kg.	Largo	📦	Código			
				Aluminio	Plata Mate	Lacado Negro	Lacado Blanco
Guía Star FT		2 m.	1/2		39.0163.9	39.0168.3	39.0166.1
Guía Star FT		3 m.	1/2		39.0165.0	39.0169.4	39.0167.2
Guía Star FT		5 m.	1/2		N 39.0209.0	N 39.0210.1	N 39.0211.2
Jgo. Acc. Retráctil	50 Kg.		1/10	39.0190.3			
Jgo. Acc. Retráctil	70 Kg.		1	39.0191.4			
Jgo. Acc. Retráctil + 1 Softbrake	70 Kg.		1	39.0192.5			
Jgo. Acc. Retráctil + 2 Softbrake	70 Kg.		1	39.0193.6			
Jgo. Acc. Retráctil	90 Kg.		1	39.0194.7			
Jgo. Acc. Retráctil + 1 Softbrake	90 Kg.		1	39.0195.8			
Jgo. Acc. Retráctil + 2 Softbrake	90 Kg.		1	39.0196.9			

**LITE TOP 60/100 RETRÁCTIL** - Sistema perfil oculto falso techo para 60 y 100 Kg.

Aluminio Anodizado

**Contenido:**

- 2 Guías soporte retrac
- 2 Soporte guías
- 2 Tapas guías retrac
- 2 Tornillos regulación
- 2 Rollers
- 1 Guiador inferior
- 2 Topes retenedor (en modelos Lite Top 60 y Lite Top 100 sin KSC)
- Freno continuado (solo en Lite Top 100 KSC)

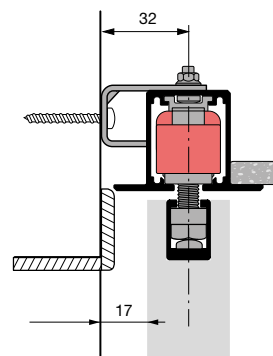

En instalaciones dónde requerimos fijar la guía a pared podemos sujetarla mediante escuadra pared de 17 mm.

Descripción	Código	
	Zincado	
Escuadra pared 17 mm.	10	39.2341.0

**Guía Top**

Aplicación con perfil empotrado. Instalación a falso techo. Perfil de aluminio anodizado silver (10 micras). Juego de accesorios con sujeción empotrada retráctil. Puerta hasta 100 Kg. y mínimo 25 mm. de espesor. Rodamientos de bolas Klein®.

**Sistema de frenado continuo amortiguado KSC (Klein Soft Closing)**

A 6 cm. acompañando su cierre y apertura de forma suave y controlada. Para anchos de hoja de 750 mm. como mínimo.

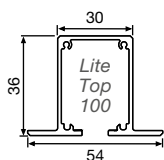
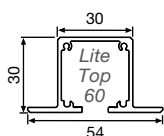
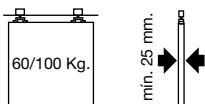

Descripción	Acabado	Código	Aluminio Anodizado		Negro
			Lite 60 Kg.	Lite 100 Kg.	Lite 100 Kg.
Guía Top 2 m.	Aluminio Anodizado	1	39.2346.5	39.2617.3	39.0016.5
Guía Top 3 m.	Aluminio Anodizado	1	39.2347.6	39.2618.4	39.0017.6
Guía Top 4 m.	Aluminio Anodizado	1	39.2348.0	39.2619.5	39.0018.7
Guía Top 6 m.	Aluminio Anodizado	1		39.2620.6	
Jgo. accesorios retráctil	Zincado	1/2	39.2359.4	39.2361.6	39.2361.6
Jgo. accesorios retráctil freno KSC	Zincado	1		39.2622.1	39.2622.1

**SLID TOP 150 RETRÁCTIL** - Perfil oculto falso techo para puertas de hasta **150 Kg.**

**KLEIN**

Aluminio Anodizado



Aplicación con perfil empotrado. Sistema de ajuste vertical con herrajes empotrados (Retrac). Perfil de aluminio anodizado con acabado "silver" (AA10 ISO 7599, 10 micras). Puerta hasta 150 Kg. Espesor mínimo 35 mm. Rodamientos de bolas KLEIN® para apertura suave y eficiente. Topes retenedores para un cierre óptimo.

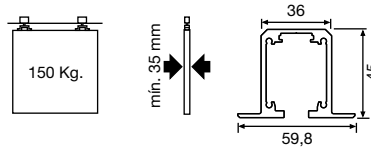
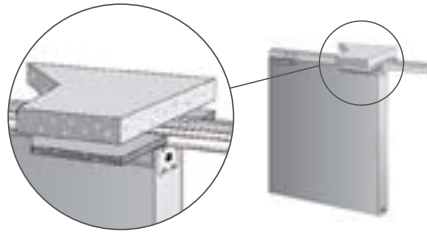

Descripción	Peso Máx.	📦	Código
			Aluminio Anodizado
Guía 2 m.	150 Kg.	1	39.2705.0
Guía 3 m.	150 Kg.	1	39.2706.1
Guía 4 m.	150 Kg.	1	⚠️ 39.2707.2
Guía 6 m.	150 Kg.	1	⚠️ 39.2708.3
Jgo. Acc. (1 puerta)	150 Kg.	1	39.2679.2
Jgo. Acc. (1 puerta) <b>Freno KSC</b>	150 Kg.	1	39.0024.2

**SLID INTRA 150 RETRÁCTIL** - Entre tabiques para 1 hoja de madera y regulación inferior hasta **150 Kg.** **KLEIN**

Aluminio Anodizado



Aplicación con perfil empotrado y entre tabiques. Sistema de ajuste vertical con herrajes empotrados (Retrac). Perfil de aluminio anodizado con acabado "silver" (AA10 ISO 7599, 10 micras). Puerta hasta 150 Kg. Rodamientos con eje de fricción (SLID 60/90) o de bolas KLEIN® (SLID 150) para apertura suave y eficiente. Topes retenedores para un cierre óptimo.



Efícaz y práctico **sistema de regulación** tope apertura puerta en la parte inferior de la hoja.

Ficha de producto

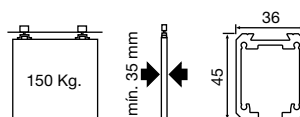

Descripción	📦	Código
		150 Kg.
Kit 2 m.	1	📦 39.2684.0
Kit 3 m.	1	📦 39.2685.1
Kit 4 m.	1	⚠️ 📦 39.2686.2

**STAR** - Sistema de perfil **visto** para hojas de **50, 70 o 90 Kg.**

Aluminio Anodizado

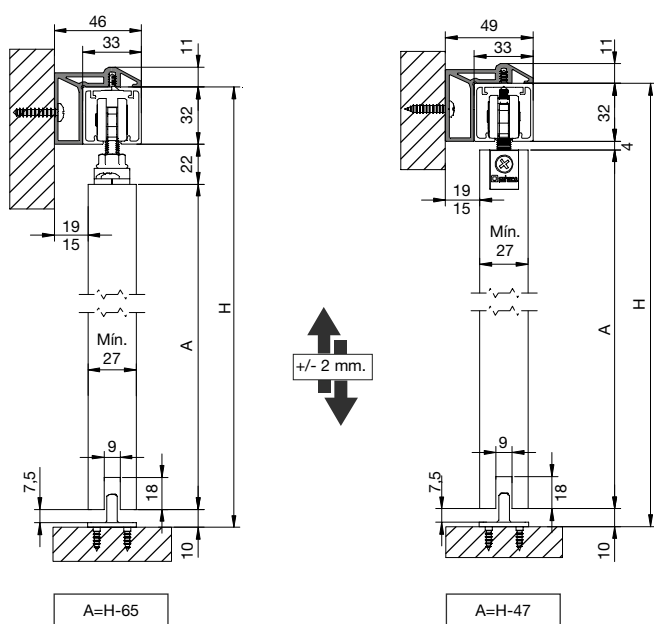

Guía Star pletina  
+  
Perfil Separador

Guía Star Retráctil  
+  
Perfil Separador



Instrucciones de montaje



Star es una guía con un diseño liso y elegante pensada para puertas de paso de hojas **hasta 90 Kg.** Su perfil separador dispone de una geometría pensada para ahorrar tiempo en instalación. Distintas opciones de rodamiento: a fricción o a bolas, ambas silenciosas y con un mínimo de esfuerzo de deslizamiento.

Cuenta con la posibilidad de **freno amortiguador (Softbrake)** para un cierre suave y sin impactos.

**Tipos de instalación:**

A pared o techo, con perfil visto o a falso techo para un diseño totalmente minimalista.

	Núm. de Softbrakes	Ancho Mín. de Hoja
<b>50/70/90 Kg.</b> Pletina y Retráctil	0	600 mm.
<b>70 Kg.</b> Pletina y Retráctil	2	800 mm.
<b>90 Kg.</b> Pletina	1	600 mm.
	2	825 mm.
<b>90 Kg.</b> Retráctil	2	615 mm.
	2	850 mm.

**STAR - Sistema de perfil visto para hojas de 50, 70 o 90 Kg.**

Aluminio Anodizado



Rodamiento a bolas 70/90 Kg.

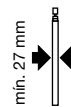

49x43 mm.



33x32 mm.

Instalación de guía Star + perfil separador

Perfil separador

Guía STAR

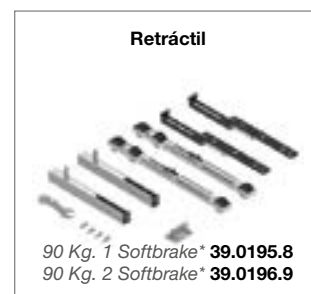

\* Se suministran con los componentes correspondientes al número de (Softbrakes) solicitados.

Escuadra fija

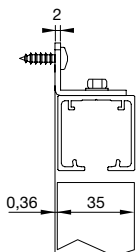

Escuadra regulable

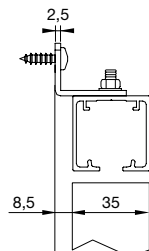

Descripción	Kg.	Largo	Caja	Código		
				Aluminio	Plata Mate	Lacado Negro
Guía Star		2 m.	1/2		39.0159.5	39.0161.7
Guía Star		3 m.	1/2		39.0160.6	39.0162.8
Guía Star		5 m.	1/2		<b>N</b> 39.0212.3	<b>N</b> 39.0213.4
Jgo. Acc. Pletina	50 Kg.		1/10	39.0179.3		
Jgo. Acc. Retráctil	50 Kg.		1/10	39.0190.3		
Jgo. Acc. Pletina	70 Kg.		1	39.0180.4		
Jgo. Acc. Pletina + 1 Sofbrake	70 Kg.		1	39.0181.5		
Jgo. Acc. Pletina + 2 Sofbrake	70 Kg.		1	39.0182.6		
Jgo. Acc. Retráctil	70 Kg.		1	39.0191.4		
Jgo. Acc. Retráctil + 1 Softbrake	70 Kg.		1	39.0192.5		
Jgo. Acc. Retráctil + 2 Softbrake	70 Kg.		1	39.0193.6		
Jgo. Acc. Pletina	90 Kg.		1	39.0183.7		
Jgo. Acc. Pletina + 1 Softbrake	90 Kg.		1	39.0185.9		
Jgo. Acc. Pletina + 2 Softbrake	90 Kg.		1	39.0188.1		
Jgo. Acc. Retráctil	90 Kg.		1	39.0194.7		
Jgo. Acc. Retráctil + 1 Softbrake	90 Kg.		1	39.0195.8		
Jgo. Acc. Retráctil + 2 Softbrake	90 Kg.		1	39.0196.9		
Perfil separador		2 m.	1		39.0170.5	39.0172.7
Perfil separador		3 m.	1		39.0171.6	39.0173.8
Jgo. Tapas de plástico guía			1/25		39.0199.1	39.0200.2
Jgo. Tapas de plástico guía + perfil separador			1		39.0201.3	39.0202.4
Escuadra Fija			1/25	39.0203.5		
Escuadra Regulable			1/25	39.0204.6		

**SF-P70 READY - Guía vista para hojas de hasta 70 Kg.**

Aluminio Anodizado



Kit guía exterior SF-P70 READY para puertas correderas para instalar a pared que permite el montaje de **puertas hasta 70 kg.**

Este modelo consta también de un código con **freno amortiguador (Softbrake).**

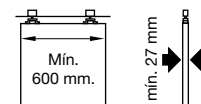
**Tipo de instalación:**

- A pared o techo con perfil visto.

**El Kit incluye:**

- 1 Guía de aluminio incrustada en madera.
- 1 Jgo. Accesorios (Rodamientos)
- Tornillería y los tacos de sujeción.

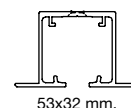

53x32 mm.

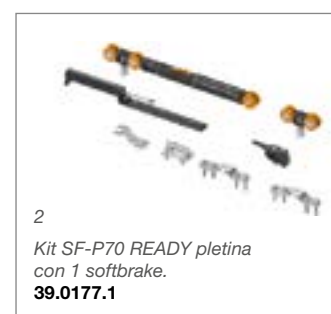
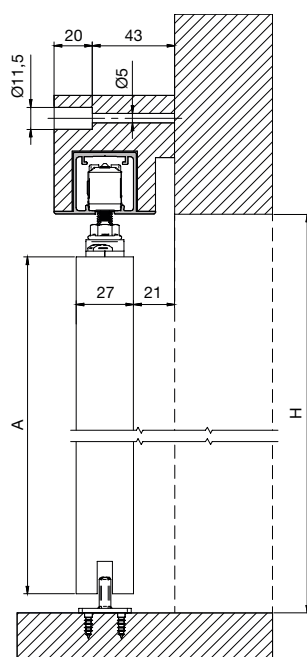
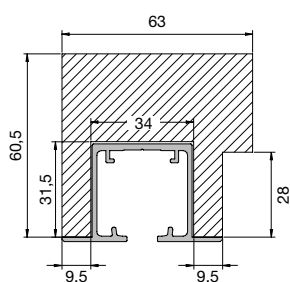
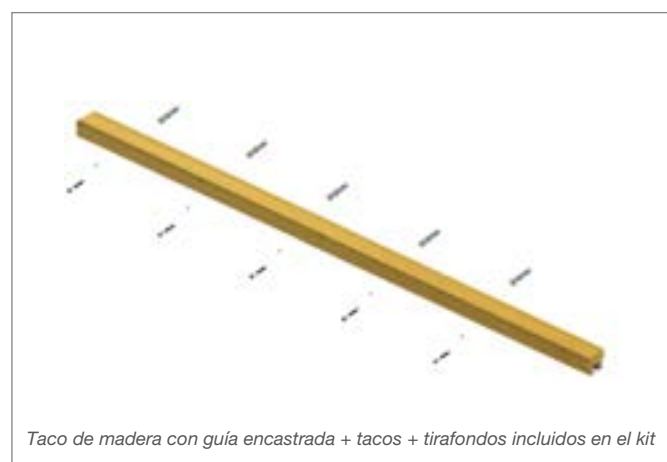

Instrucciones de montaje



	Núm. de Softbrakes	Ancho Mín. de Hoja
<b>70 Kg.</b>	0	600 mm.
Pletina y Retráctil	1	600 mm.
	2	800 mm.

			Código	
Descripción	Largo	Plata	Mate	
1 Kit SF-P70 pletina	2 m.	1		39.0174.9
Kit SF-P70 pletina	3 m.	1		39.0176.0
2 Kit SF-P70 pletina (1 Softbrake)	2 m.	1		39.0177.1
3 Kit SF-RA P70 Retráctil (1 Softbrake)	2 m.	1		39.0178.2



**STANDARD** - Sistema de perfil visto para hojas de **50, 70 o 80 Kg.**



Aluminio Anodizado



Rodamiento a bolas  
70/80 Kg.

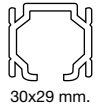
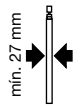
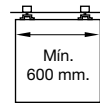

Standard es una guía pensada para puertas de paso de hojas hasta 80 Kg. La guía standard **no permite freno amortiguador (Softbrake).**

**Tipos de instalación:**

- A pared o techo, con perfil visto.



Instalación Pletina

Instalación Retráctil

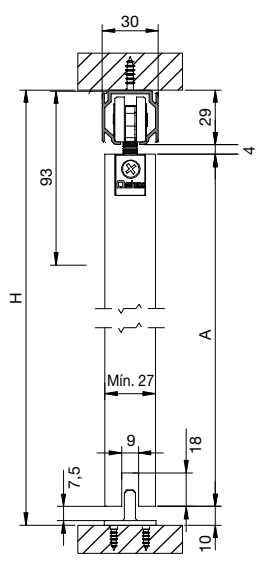
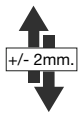
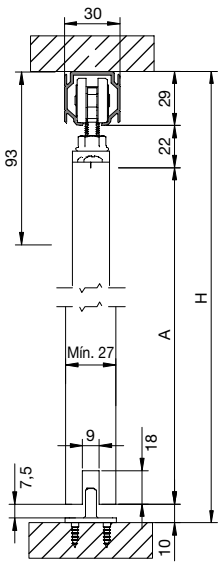

Escuadra fija

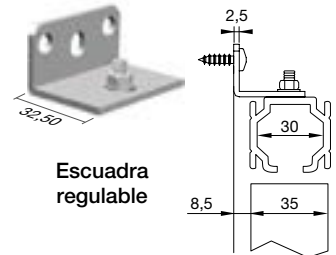

Escuadra regulable

A=H-61

A=H-43



Instrucciones de montaje

Descripción	Kg.	Largo	Caja	Código		
				Aluminio	Aluminio Natural	Plata Mate
Guía Standard		2 m.	1/6		39.0155.1	39.0157.3
Guía Standard		3 m.	1/6		39.0156.2	39.0158.4
Jgo. Acc. Pletina	50 Kg.		1/10	39.0179.3		
Jgo. Acc. Retráctil	50 Kg.		1/10	39.0190.3		
Jgo. Acc. Pletina	70 Kg.		1	39.0180.4		
Jgo. Acc. Retráctil	70 Kg.		1	39.0191.4		
Jgo. Acc. Pletina	80 Kg.		1	39.0183.7		
Jgo. Acc. Retráctil	80 Kg.		1	39.0194.7		
Tapa lateral de plástico			1/25			39.0198.0
Escuadra Fija			1/25	39.0203.5		
Escuadra Regulable			1/25	39.0204.6		

**STAR XL - Sistema de perfil visto para hojas de 110, 140 o 160 Kg.**

Aluminio Anodizado



Instalación de guía Star + perfil separador

**Guía vista STAR XL**  
para montajes a techo

40x46 mm.

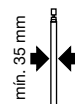
**Perfil separador**  
para montajes a pared

49x60 mm.

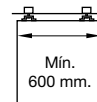
**Guía inferior + guiador**

23x22 mm.

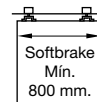
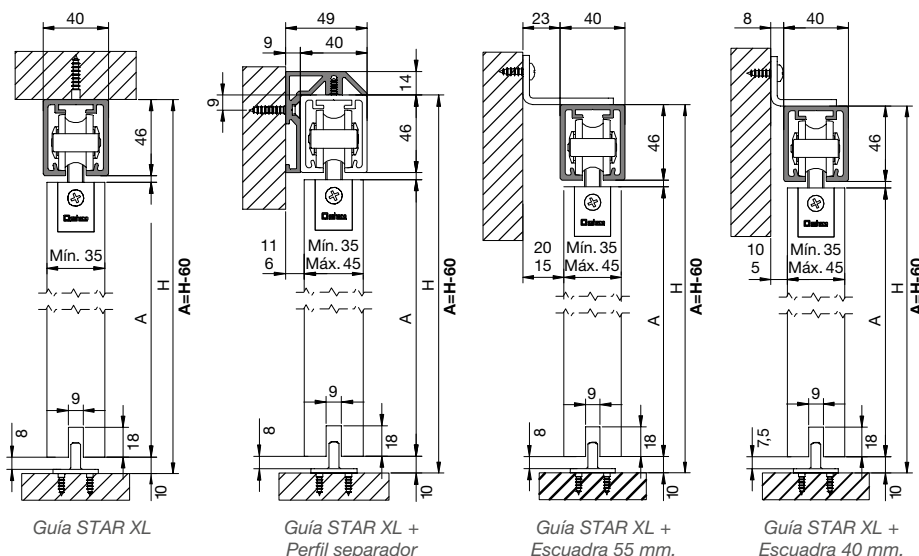
Rodamiento a  
bolas  
140/160 Kg.

Guía STAR XL

Guía STAR XL +  
Perfil separadorGuía STAR XL +  
Escuadra 55 mm.Guía STAR XL +  
Escuadra 40 mm.Star XL es la solución ideal para instalar paneles de **hasta 160 Kg.**Este modelo consta también de un código con **freno amortiguador (Softbrake)** que proporciona un movimiento suave y sin impactos para hojas de **hasta 140 Kg.**

Certificado de calidad Applus según normativa EN 1527.

**Tipo de instalación:**

- A pared o techo con perfil visto.

**Regulaciones:**- **Vertical:** +/- 3 mm.- **Horizontal:** +/- 3,5 mm. (solo montaje con escuadras)

Descripción	Kg	Largo	Caja	Aluminio	Código		
					Plata Mate	Lacado Negro	Lacado Blanco
Guía Star XL	2	1/2			N 39.0217.8	N 39.2748.0	N 39.2752.4
	3	1/2			N 39.0218.9	N 39.2749.1	N 39.2753.5
	4	1/2			N 39.0220.0	N 39.2750.2	N 39.2754.6
	6	1/2			P N 39.2746.9	P N 39.2751.3	P N 39.2755.7
Jgo. Acc. Pletina	110		1	N 39.2766.7			
Jgo. Acc. Retráctil	110		1	N 39.2767.8			
Jgo. Acc. Pletina	140		1	N 39.2768.9			
Jgo. Acc. Pletina + 1 Softbrake doble	140		1	N 39.2770.0			
Jgo. Acc. Retráctil	140		1	N 39.2771.1			
Jgo. Acc. Retráctil + 1 Softbrake doble	140		1	N 39.2772.2			
Jgo. Acc. Pletina	160		1	N 39.2773.3			
Jgo. Acc. Retráctil	160		1	N 39.2774.4			
Perfil separador	2	1			N 39.2785.4	N 39.2789.8	N 39.2794.2
	3	1			N 39.2786.5	N 39.2790.9	N 39.2795.3
	4	1			N 39.2787.6	N 39.2792.0	N 39.2796.4
	6	1			P N 39.2788.7	P N 39.2793.1	P N 39.2797.5
Escuadra pared 40 mm				N 39.2775.5			
Escuadra pared 55 mm				N 39.2776.6			
Jgo. de tapas guía					N 39.2777.7	N 39.2778.8	N 39.2779.9
Jgo. de tapas guía + perfil separador					N 39.2781.0	N 39.2782.1	N 39.2783.2
Guía Inferior + Guiador	3	1/10		N 39.2840.4			

Instrucciones  
de montaje

**STAR FT XL - Sistema de perfil oculto para hojas de 110, 140 o 160 Kg.**

Aluminio Anodizado

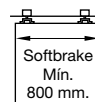
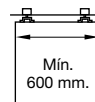
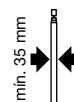
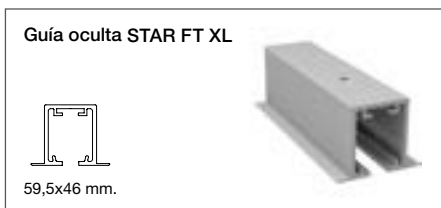

Rodamiento a bolas  
140/160 Kg.

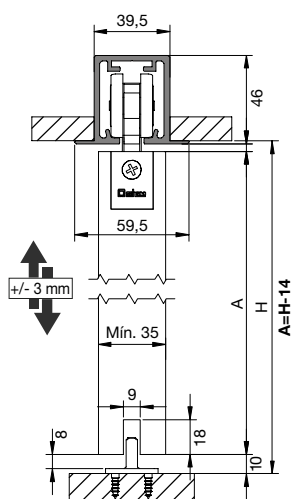

Ideal para instalar paneles hasta 160 Kg.

**Tipo de instalación:**  
Montaje a falso techo.

**Regulaciones:**  
Vertical: +/- 3 mm.

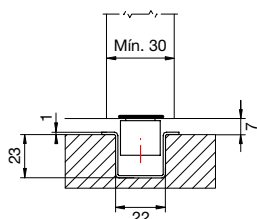

Montaje a suelo de guía inferior + guiador

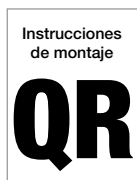

Descripción	Kg	Largo	Embalaje	Código			
				Aluminio	Plata Mate	Lacado Negro	Lacado Blanco
Guía Star FT XL	2	1/2			N 39.2730.4	N 39.2757.9	N 39.2762.3
	3	1/2			N 39.2731.5	N 39.2759.0	N 39.2763.4
	4	1/2			N 39.2732.6	N 39.2760.1	N 39.2764.5
	6	1/2		P N	39.2756.8	P N 39.2761.2	P N 39.2765.6
Jgo. Acc. Retráctil	110		1	N	39.2767.8		
Jgo. Acc. Retráctil	140		1	N	39.2771.1		
Jgo. Acc. Retráctil+ 1 Softbrake doble	140		1	N	39.2772.2		
Jgo. Acc. Retráctil	160		1	N	39.2774.4		
Guía Inferior + Guiador		3	1/10	N	39.2840.4		

**STAR XL CON FUNDA FT** - Sistema de **perfil oculto con funda** para hojas de **110, 140 o 160 Kg.**  **Aluminio Anodizado**

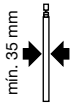
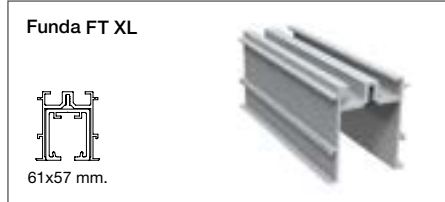
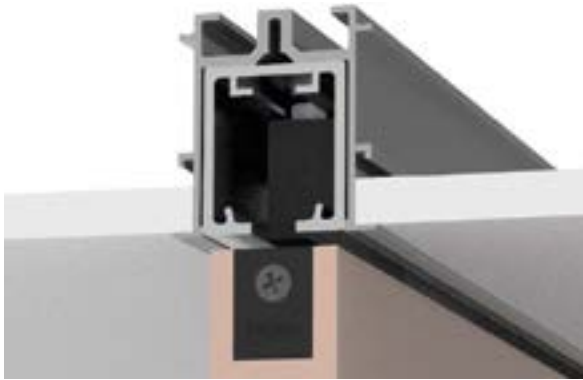

Rodamiento a bolas  
140/160 Kg.

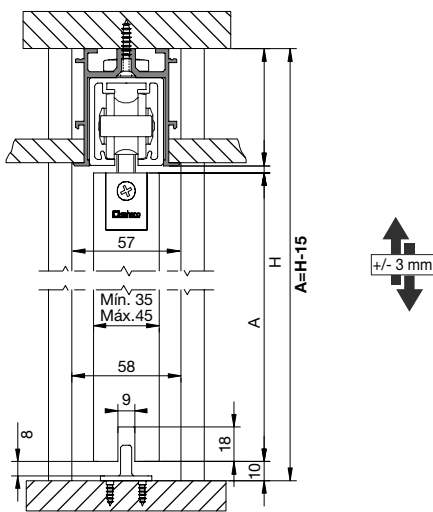
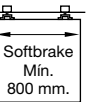
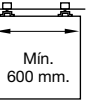

Ideal para instalar paneles **hasta 160 Kg.** La Funda FT XL (falso techo) permite la instalación por fases.

**Tipo de instalación:**  
Montaje a falso techo con funda.

**Regulaciones:**  
Vertical: +/- 2 mm.

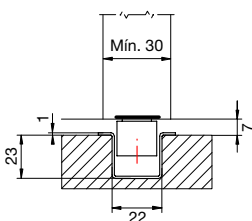

Montaje a suelo de guía inferior + guiador



Descripción	Kg	Largo	Caja	Código			
				Aluminio	Plata Mate	Lacado Negro	Lacado Blanco
Guía STAR XL + Funda FT XL		2	1/2		N 39.2812.9	N 39.2817.3	N 39.2821.7
		3	1/2		N 39.2814.0	N 39.2818.4	N 39.2822.8
		4	1/2		N 39.2815.1	N 39.2819.5	N 39.2823.9
		6	1/2		P N 39.2816.2	P N 39.2820.6	P N 39.2825.0
Jgo. Acc. Retráctil	110		1	N 39.2767.8			
Jgo. Acc. Retráctil	140		1	N 39.2771.1			
Jgo. Acc. Retráctil+ 1 Softbrake	140		1	N 39.2772.2			
Jgo. Acc. Retráctil	160		1	N 39.2774.4			
Guía Inferior + Guiador		3	1/10	N 39.2840.4			

**STAR XL CON FUNDA FT ENTRE MUROS - Sistema de perfil oculto con funda para hojas de 110, 140 o 160 Kg.**

Aluminio Anodizado



Conjunto Perfil Funda FT XL+ STAR XL

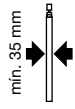
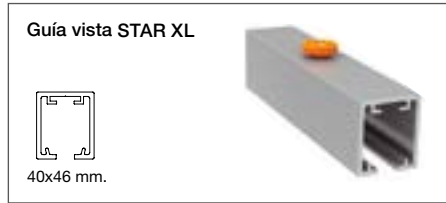

Rodamiento a bolas 140/160 Kg.

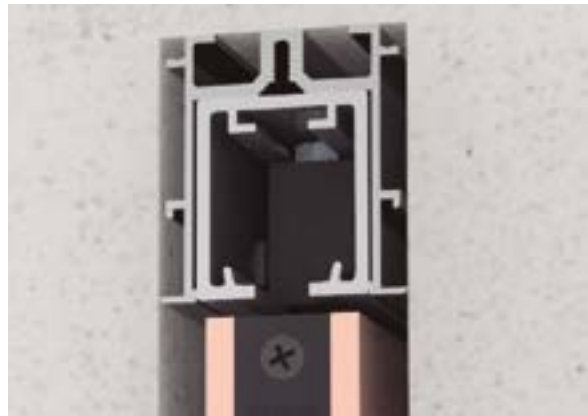
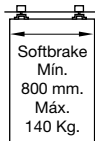
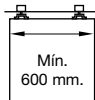

Sistema de guía más funda para instalar **entre paredes** para la ocultación máxima de los herrajes.

Tipo de fijación en bayoneta.

**De montaje rápido y eficiente:** perfil Funda FT XL para guía extraíble que posibilita la instalación por fases. Permite el acceso directo a los herrajes, pudiendo instalar y desmontar en cualquier momento; ya sea para actualizar componentes adicionales o para reemplazarlos sin necesidad de realizar modificaciones en el falso techo.

**Ausencia de perfil inferior** para crear zonas de paso libres de obstáculos.

Solución para paneles de hasta **160 Kg.**

**Rodamientos silenciosos** y con un mínimo de esfuerzo de deslizamiento.

Softbrake doble para una detención de cierre y apertura lineal, suave y sin impactos para hojas de hasta 140 Kg. o topes con freno retenedor

**Certificado de calidad Applus según normativa EN 1527.**

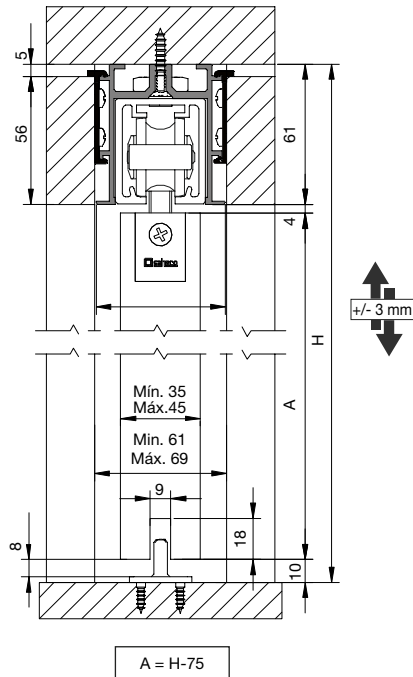

Descripción	Kg	Largo	Código	Código		
				Aluminio	Plata Mate	Lacado Negro
Guía STAR XL + Funda FT XL	2	1		<b>P N</b> 39.2842.6	<b>P N</b> 39.2847.0	<b>P N</b> 39.2851.4
	3	1		<b>P N</b> 39.2843.7	<b>P N</b> 39.2848.1	<b>P N</b> 39.2852.5
	4	1		<b>P N</b> 39.2844.8	<b>P N</b> 39.2849.2	<b>P N</b> 39.2853.6
	6	1		<b>P N</b> 39.2845.9	<b>P N</b> 39.2850.3	<b>P N</b> 39.2854.7
Jgo. Acc. Pletina	110	1	<b>N</b> 39.2766.7			
Jgo. Acc. Retráctil	110	1	<b>N</b> 39.2767.8			
Jgo. Acc. Pletina	140	1	<b>N</b> 39.2768.9			
Jgo. Acc. Pletina + 1 Softbrake doble	140	1	<b>N</b> 39.2770.0			
Jgo. Acc. Retráctil	140	1	<b>N</b> 39.2771.1			
Jgo. Acc. Retráctil + 1 Softbrake doble	140	1	<b>N</b> 39.2772.2			
Jgo. Acc. Pletina	160	1	<b>N</b> 39.2773.3			
Jgo. Acc. Retráctil	160	1	<b>N</b> 39.2774.4			



**STAR XXL** - Sistema de **perfil visto** para hojas de hasta **300 Kg.**

Aluminio Anodizado

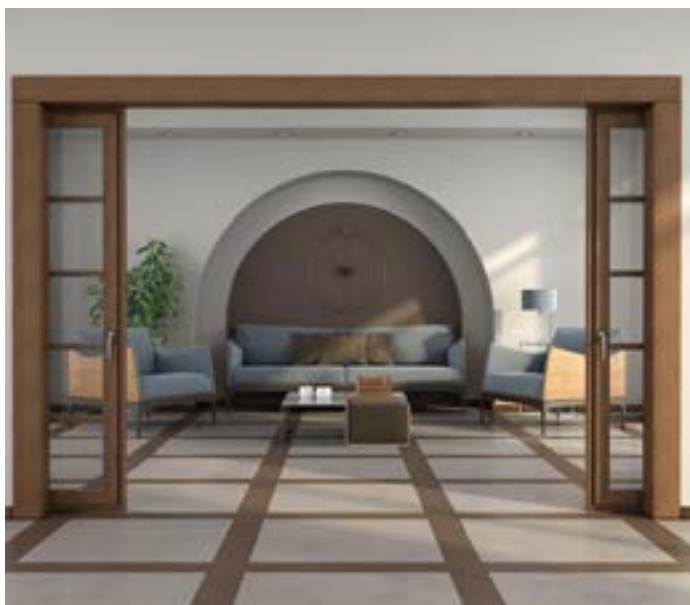
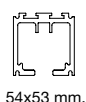
Guía vista **STAR XXL**

54x53 mm.

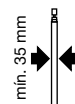
Rodamiento a  
bolas 300 Kg.

Guía inferior + guiador

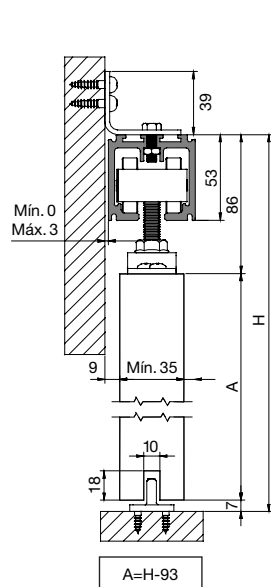
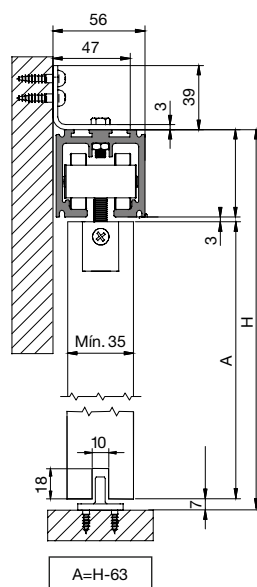
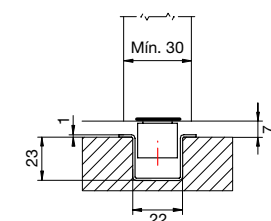

23x22 mm.

Montaje a pared  
accesorios pletinaMontaje a pared  
accesorios retráctilMontaje a suelo de  
guía inferior + guiador

Especialmente diseñada para puertas de paso de grandes dimensiones de hasta 300 Kg.

Los rodamientos a bolas montados en ruedas de nailon le aportan gran resistencia y suavidad de deslizamiento.

Su pletina deslizante más corta y estrecha, nos hace ganar en el margen hasta el final de la puerta, evitando así que se astille.

Dispone de guiador inferior oculto y freno retenedor.

**Tipo de instalación:**

A pared o techo con perfil visto.

**Regulaciones:**

Vertical: +/- 2 mm.

300 Kg. Pletina **39.2832.7**300 Kg. Retráctil **39.2833.8**

Tapa lateral



Escuadra a pared

Instrucciones  
de montaje

Descripción	Kg	Largo	Código	Código	
				Aluminio	Plata Mate
Guía Star XXL		1,5	1	P N	39.2826.1
		2,25	1	P N	39.2827.2
		3	1	P N	39.2828.3
		3,75	1	P N	39.2829.4
		4,5	1	P N	39.2830.5
		6	1	P N	39.2831.6
Jgo. Acc. Pletina	300	1	P N	39.2832.7	
Jgo. Acc. Retráctil	300	1	P N	39.2833.8	
Escuadra Fija de pared		1	P N	39.2834.9	
Tapa lateral		1	P N	39.2836.0	
Guía Inferior + Guiador		3	1/10	N	39.2840.4

**LITE 100 T** - Sistema *minimalista* perfil oculto instalación empotrada a falso techo hasta **100 Kg.**

**KLEIN**

Aluminio Anodizado

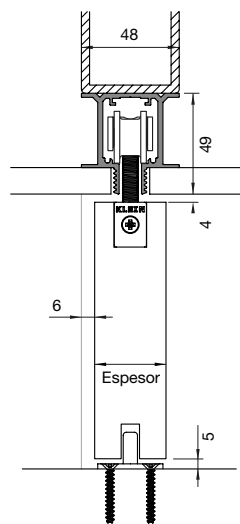
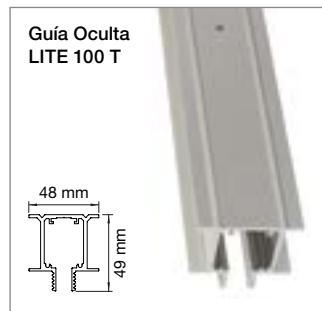

Divide ambientes mediante un único panel corredero de madera, sin guía en el suelo y ocultando al 100% la guía superior ofreciendo una máxima integración arquitectónica.

Deslizamiento suave y con mínimo esfuerzo gracias a su sistema de rodamientos.

De montaje rápido e intuitivo.

Disponible con sistema de frenado KSC, que permite una detención suave controlada.

**Tipo de instalación:**

Instalación empotrada en falso techo con perfil totalmente oculto.



Descripción		Código
Guía 2 m.	1	<b>N</b> 39.2861.3
Guía 4 m.	1	<b>N</b> 39.2860.2
Jgo. Acc. (1 puerta) <b>Retráctil</b>	1	<b>N</b> 39.2862.4
Jgo. Acc. (1 puerta) <b>Retráctil con Freno KSC</b>	1	<b>N</b> 39.2863.5

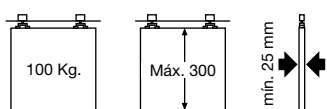

## LITE 60/100 Y LITE 60/100 RETRÁCTIL - Sistema perfil visto para 60 y 100 Kg.

Aluminio Anodizado



LITE 60/100



LITE 60/100 RETRÁCTIL

Aplicación con perfil visto. Instalación a pared y a techo. Perfil de aluminio anodizado silver (10 micras). Juego de accesorios empotrados para la versión retráctil. Para puertas de 60 hasta 100 Kg. y de espesor mínimo 25 mm. Rodamientos de bolas Klein®.

## Soporte a pared con separación de guía



Separación de 6 o 17 mm.

## Juego tapas para guía y perfil soporte

Tapas embellecedoras para la guía y el perfil soporte a pared. Solo para montaje con perfil soporte.



## Escuadra pared

Montaje válido para Lite 60 y 100



## Juego tapas para guía

Tapas embellecedoras para la guía en un montaje con escuadras



Descripción	Código	Código	
		Zincado	Negro
Escuadra pared 6 mm.	10	39.2634.6	
Escuadra pared 17 mm.	10	39.2341.0	
Jgo. tapas guía 60 Kg.	1	39.2669.6	
Jgo. tapas guía 100 Kg.	1	39.2670.0	39.0004.4

Descripción	Código	Código					
		Lite 60 Kg. Aluminio Anodizado		Lite 100 Kg. Aluminio Anodizado		Lite 100 Kg. Negro	
		Separación 6 mm	Separación 17 mm	Separación 6 mm	Separación 17 mm	Separación 6 mm	Separación 17 mm
Perfil soporte pared 2 m.	1	39.2650.1	39.2654.5	39.2626.5	39.2630.2	P 39.0005.5	P 39.0006.6
Perfil soporte pared 3 m.	1	39.2651.2	39.2655.6	39.2627.6	39.2631.3	P 39.0007.7	P 39.0008.8
Perfil soporte pared 4 m.	1	! P 39.2652.3	! P 39.2656.0	! P 39.2628.0	! P 39.2632.4	! P 39.0009.9	! P 39.0011.0
Perfil soporte pared 6 m.	1	! P 39.2653.4	! P 39.2657.1	! P 39.2629.1	! P 39.2633.5	! P 39.0012.1	! P 39.0013.2
Jgo. tapas guía y perfil soporte	1	39.2671.1	39.2672.2	39.2673.3	39.2674.4	P 39.0014.3	P 39.0015.4

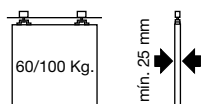

## Sistema de frenado continuo amortiguado KSC (Klein Soft Closing)

Exclusivo para guías Lite 100

A 6 cm. acompañando su cierre y apertura de forma suave y controlada. Para anchos de hoja de 750 mm. como mínimo.

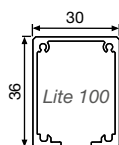
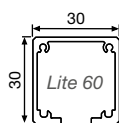

Descripción	Acabado	Código	Código		
			Aluminio Anodizado	Negro	Negro
			Lite 60 Kg.	Lite 100 Kg.	Lite 100 Kg.
Guía 2 m.	Aluminio Anodizado	1	39.2342.1	39.2613.6	39.0000.0
Guía 3 m.	Aluminio Anodizado	1	39.2343.2	39.2614.0	39.0001.1
Guía 4 m.	Aluminio Anodizado	1	! 39.2344.3	! 39.2615.1	! 39.0002.2
Guía 6 m.	Aluminio Anodizado	1	P ! 39.2345.4	! 39.2616.2	! P 39.0003.3
Jgo. accesorios	Zincado	1/2	39.2358.3	39.2360.5	39.2360.5
Jgo. accesorios retráctil	Zincado	1/2	39.2359.4	39.2361.6	39.2361.6
Jgo. accesorios con freno KSC	Zincado	1		39.2621.0	39.2621.0
Jgo. accesorios retráctil freno KSC	Zincado	1		39.2622.1	39.2622.1



**SLID-150 Y SLID-150 RETRÁCTIL - Serie perfil visto hasta 150 Kg.**

KLEIN

Aluminio Anodizado



GUÍAS Y HERRAJES

HERRAJES PARA PUERTAS CORREDERAS

**Guía SLID-150**

*Juego de accesorios para 1 puerta.*

**Contenido:**

- 2 Rollers
- 2 Pernos de regulación
- 2 Pletinas
- 2 Topes retenedor
- 1 Guiador

**Guía SLID-150 RETRÁCTIL**

*Juego de accesorios para 1 puerta.*

**Contenido:**

- 2 Rollers
- 2 Tope retenedor
- 2 Soportes guía retrac con tapa
- 2 Soportes suspensión
- 2 Distanciadores
- 1 Guiador

Aplicación con perfil a vista (a pared o a techo). Perfil de aluminio anodizado con acabado "silver" (AA10 ISO 7599, 10 micras). Puerta hasta 150 Kg. Espesor mínimo 35 mm. Rodamientos de bolas KLEIN (SLID 150) para apertura suave y eficiente. Topes retenedores para un cierre óptimo.

**Varilla unión guía**  
39.1524.2

**Tapa guía opcional**  
39.2680.3

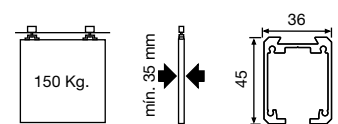

Descripción	Acabado		Código
Guía 2 m.	Aluminio Anodizado	1	39.2675.5
Guía 3 m.	Aluminio Anodizado	1	39.2676.6
Guía 4 m.	Aluminio Anodizado	1	39.0059.4
Guía 6 m.	Aluminio Anodizado	1/4	39.2677.0
Jgo. Acc. (1 puerta)	Natural	1	39.2678.1
Jgo. Acc. (1 puerta) <b>Freno KSC</b>	Natural	1	39.0023.1
Jgo. Acc. (1 puerta) <b>Retrac.</b>	Natural	1	39.2679.2
Jgo. Acc. (1 puerta) <b>Retrac. Freno KSC</b>	Natural	1	39.0024.2
Juego tapas guía	Gris	1	39.2680.3
Varilla unión guía	Natural	1/50	39.1524.2

**NK-50 Y NK-50 RETRÁCTIL** - Sistema perfil tapado hasta **50 Kg.**

KLEIN®

Aluminio Natural



Aplicación con perfil tapado o empotrado. Sistema de sujeción horizontal tradicional (Superior) o sujeción vertical con herrajes empotrados (Retrac). Perfil de aluminio natural o, bajo pedido, de aluminio anodizado silver (10 micras). Puerta hasta 50 Kg. Espesor mínimo 25 mm. Rodamientos con eje de fricción. Topes retenedores para un cierre óptimo. Instalación a pared o a techo.

**Escuadra pared**  
Montaje válido para  
NK 50 Y NK 50 Retractable

**Recambio Guiador**

**Pletina de sujeción lateral**

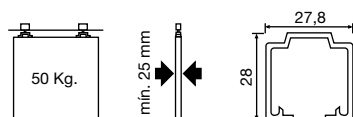

Descripción	Acabado	📦	Código
Guía 2 m.	Aluminio natural	1	39.0847.4
Guía 3 m.	Aluminio natural	1	39.0848.5
Guía 6 m.	Aluminio natural	1	39.1372.4
Jgo. Acc. (1 puerta)	Sintético	1	39.1924.3
Jgo. Acc. <b>Retractable</b> (1 puerta)	Sintético	1	39.1925.4
Escuadra pared <b>6 mm.</b>	Zincado	10	39.2634.6
Escuadra pared <b>17 mm.</b>	Zincado	1/100	39.2341.0
Recambio de guiador	Gris	1/200	39.0030.6
Pletina sujeción lateral	Zincado	1/20	39.1041.2

**NK-45 Y NK-80 - Sistema perfil tapado para hojas de 45 y 80 Kg.**

**KLEIN®**

Aluminio Natural

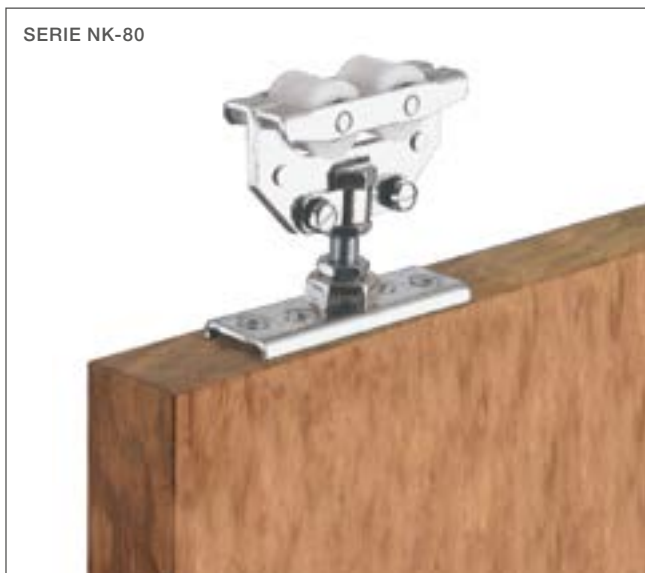

SERIE NK-45

Juego de accesorios para 1 puerta.  
39.0849.6

**Contenido:**

- 2 Rollers
- 2 Topes retenedor
- 2 Pletinas
- 2 Pernos regulación
- 1 Guiador inferior

SERIE NK-80

Juego de accesorios para 1 puerta.  
39.0853.3

**Contenido:**

- 2 Rollers
- 2 Topes retenedor
- 2 Pletinas
- 2 Pernos regulación
- 1 Guiador inferior

Aplicación a vista o con galería de madera o aluminio. Sistema de sujeción horizontal tradicional (Superior). Perfil de aluminio natural o, bajo pedido, de aluminio anodizado silver (10 micras). Puerta hasta 80 Kg. Espesor mínimo 25 mm. Rodamientos de bolas KLEIN®. Topes retenedores para un cierre óptimo. Instalación a pared o a techo.

**Escuadra pared**  
Montaje válido para NK 50 Y NK 50 Retráctil

**Recambio Guiador**

Serie NK-45

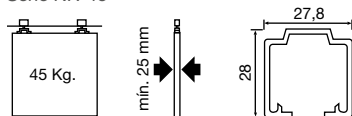

Serie NK-80

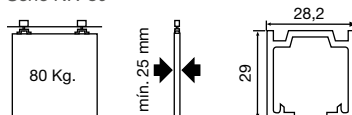

Descripción	Acabado	Código	Código	
			45 Kg.	80 Kg.
Guía 2 m.	Aluminio natural	1	39.0847.4	39.0851.1
Guía 3 m.	Aluminio natural	1	39.0848.5	39.0852.2
Guía 6 m.	Aluminio natural	1	39.1372.4	39.0855.5
Jgo. Accesorios (1 puerta)	Zincado	1/10	39.0849.6	39.0853.3
Escuadra pared 6 mm.	Zincado	10	39.2634.6	39.2634.6
Escuadra pared 17 mm.	Zincado	1/100	39.2341.0	39.2341.0
Recambio de guiador	Gris	1/200	39.0030.6	39.0030.6

**NK-60/85 Y NK-60/85 RETRÁCTIL** - Sistema perfil tapado para hojas de **60 y 85 Kg.**

KLEIN®

Aluminio Natural



SERIE NK-60/85



SERIE NK-60/85 RETRÁCTIL



Juego de accesorios para 1 puerta.

**Contenido:**

- 2 Rollers
- 2 Topes retenedor
- 2 Pletinas
- 2 Pernos regulación
- 1 Guiador inferior



Juego de accesorios para 1 puerta.

**Contenido:**

- 2 Rollers
- 2 Tope retenedor
- 2 Soportes guía retrac
- 2 Retrac
- 2 Ejes regulación
- 1 Guiador

Aplicación con perfil tapado o empotrado. Sistema de sujeción horizontal tradicional (Superior) o sujeción vertical con herrajes empotrados (Retrac). Perfil de aluminio natural o, bajo pedido, de aluminio anodizado silver (10 micras). Puerta hasta 85 Kg. Espesor mínimo 25 mm. Rodamientos con eje de fricción (NK 60) o de bolas KLEIN® (NK 85). Topes retenedores para un cierre óptimo. Instalación a pared o a techo.

Para la fijación en el lateral de la puerta. Montando la pletina de sujeción lateral 39.1041.2 nos sobrarán las incluidas el juego de accesorios.

**Escuadra pared**  
Montaje válido para NK 50 Y NK 50 Retrácil

**Recambio Guiador**

**Pletina de sujeción lateral**

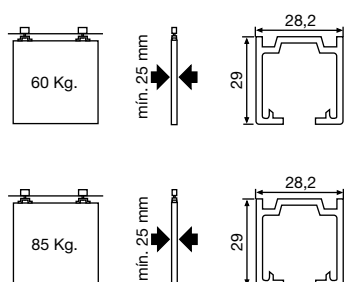

Descripción	Acabado	Código	Código	
			60 Kg.	85 Kg.
Guía 2 m.	Aluminio natural	1	39.0851.1	39.0851.1
Guía 3 m.	Aluminio natural	1	39.0852.2	39.0852.2
Guía 6 m.	Aluminio natural	1	39.0855.5	39.0855.5
Jgo. Acc.	Zincado	1/2	39.1194.1	39.1196.3
Jgo. Acc. <b>Retrácil</b>	Zincado	1/2	39.1195.2	39.1197.4
Escuadra pared <b>6 mm.</b>	Zincado	10	39.2634.6	
Escuadra pared <b>17 mm.</b>	Zincado	1/100	39.2341.0	
Recambio de guiador	Gris	1/200	39.0030.6	
Pletina sujeción lateral	Zincado	1/20	39.1041.2	

**K-40/75 - Sistema perfil tapado para hojas de 40 y 75 Kg.**

**KLEIN®**

Acero



Juego de accesorios 40 Kg. para 1 puerta. 39.0028.4

- Contenido:**
- 2 Rollers
  - 2 Topes freno
  - 2 Pletinas
  - 2 Pernos regulación
  - 1 Guiador inferior



Juego de accesorios 75 Kg. para 1 puerta. 39.0029.5

- Contenido:**
- 2 Rollers
  - 2 Topes freno
  - 2 Pletinas
  - 2 Pernos regulación
  - 1 Guiador inferior

Perfil de acero con acabado galvanizado Neocrom (acero tratado).

Rodamientos de bolas KLEIN®. Puertas hasta 75 Kg. Espesor mínimo 25 mm. Instalación a pared o a techo.

Se fabrican guías de hasta 6 metros bajo pedido. Estas guías pueden sufrir un recargo por agencia debido a su gran tamaño. Consulte con nuestro departamento comercial.

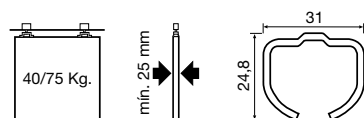

Descripción	Acabado	📦	Código
Guía 1,5 m.	Zincado	1/10	39.0023.6
Guía 2 m.	Zincado	1/10	39.0024.0
Guía 3 m.	Zincado	1/10	39.0025.1
Juego accesorios (1 puerta) <b>40 Kg.</b>	Zincado	1/10	39.0028.4
Juego accesorios (1 puerta) <b>75 Kg.</b>	Zincado	1/10	39.0029.5
Escuadra pared	Zincado	1/100	39.0027.3
Tope guía	Negro	1/40	39.0031.0
Guiador	Gris	1/200	39.0030.6

**CHARRIOT** - Kit de herrajes para puertas correderas de madera

Acero inoxidable EN 1527 / Aluminio



Rodamiento de bolas



Fácil instalación



Sistema de puertas correderas de madera de fijación a pared.  
 Guía y carros en aluminio anodizado.  
 Ruedas de nylon con fibra de vidrio y rodamiento de bolas.

**Contenido:**

- 2 x Ruedas.
- 2 x Topes de goma.
- 1 x Guiador.
- 1 x Guía de aluminio 2230 mm.

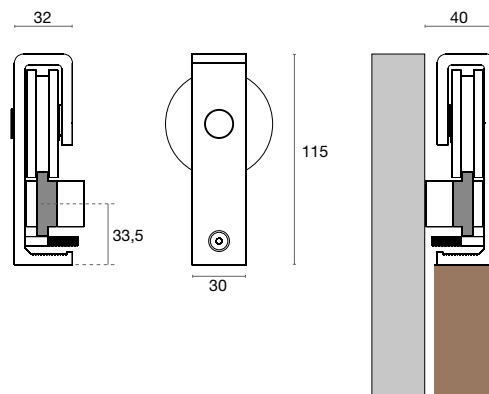
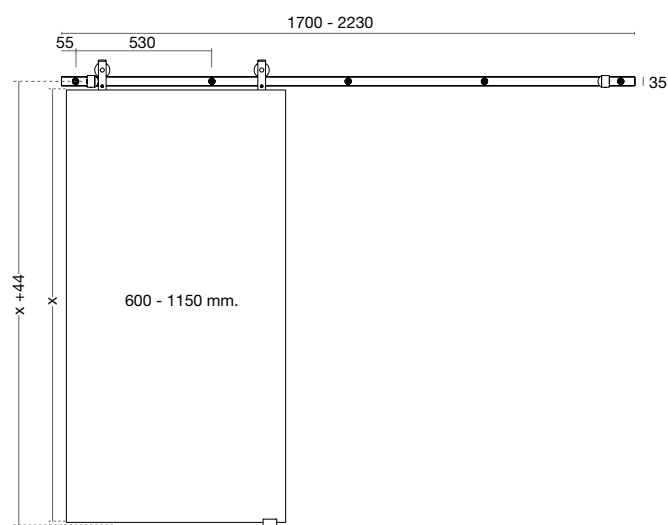

Ver también...  
**6.04** Kit de cierre amortiguado para guía  
 Pág. 535

Instrucciones de montaje  
**QR**

Certificación:

EN1527 - 4 2 - 1 0 - 1 1

Largo Guía	Ref. JNF	Caja	Código		
			Inox (I)	Negro (N)	Bronce (B)
1700	15901	1	N 90.2480.4	N 90.2482.6	N 90.2479.3
2230	15901	1	N 90.2481.5	N 90.2483.7	

**CHARRIOT GLASS** - Kit de herrajes para puertas correderas de cristal

Acero inoxidable EN 1527 / Aluminio



Sistema de puertas correderas de madera de fijación a pared.

Guía y carros en aluminio anodizado.

Ruedas de nylon con fibra de vidrio y rodamiento de bolas.

**Contenido:**

- 2 x Ruedas.
- 2 x Topes de goma.
- 1 x Guiador.
- 1 x Guía de aluminio 1700 mm.



Rodamiento de bolas



Fácil instalación

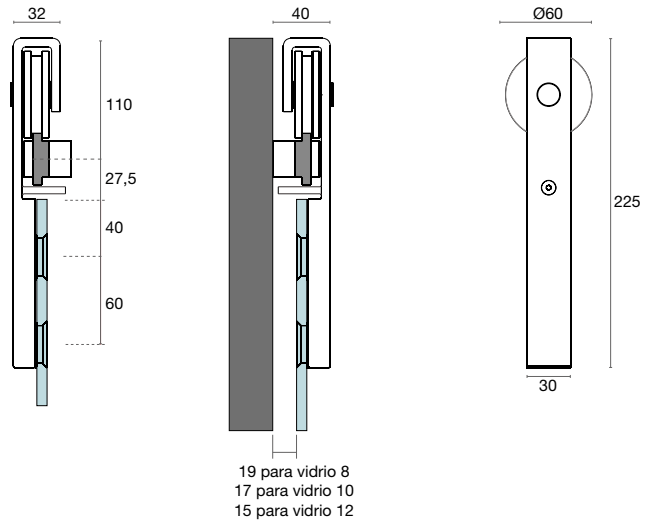
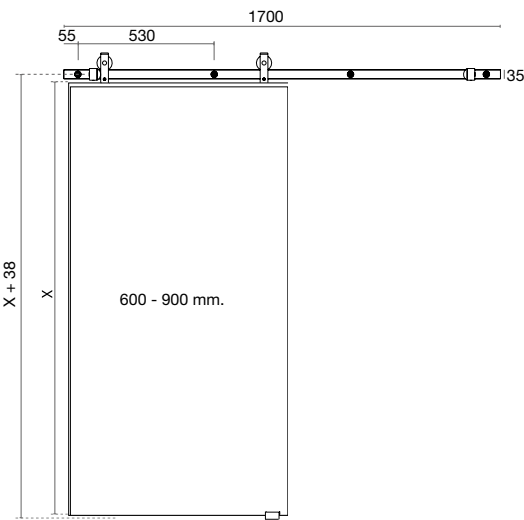

**Ver también...**  
 6.04 Kit de cierre amortiguado para guía  
 Pág. 535

Certificación:

EN1527 **4** **2** - 1 0 - 1 1

Largo Guía	Ref. JNF	Código	Código		
			Inox (I)	Negro (N)	Bronce (B)
1700	15900	1	<b>N</b> 90.2476.0	<b>N</b> 90.2474.9	<b>N</b> 90.2477.1

Kit de cierre amortiguado para guía **CHARRIOT**

Acero inoxidable EN 1527

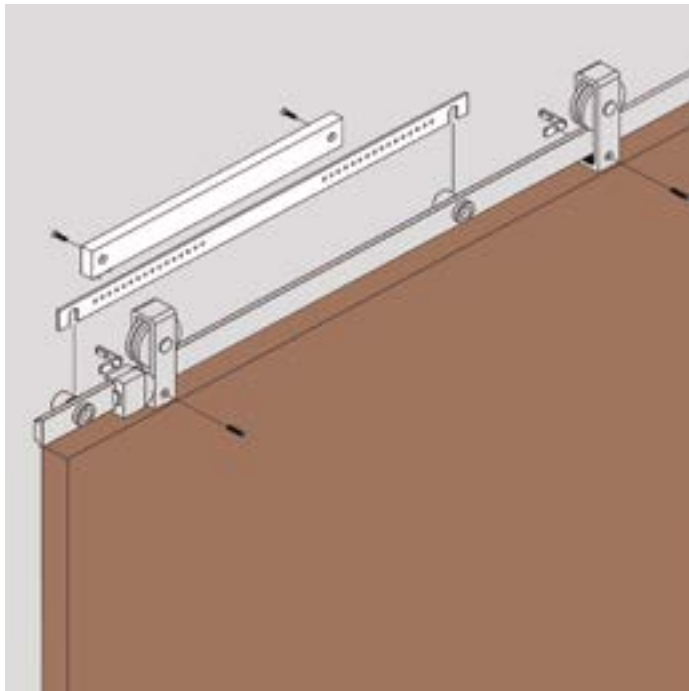
**Contenido:**

- 2 x Amortiguadores.
- 2 x Activadores.
- 2 x Soportes.
- 4 x Espaciador Ø25x16 mm.
- 1 x Espaciador Ø25x19 mm.
- (Solo para la versión "L").
- 1 x Broca Ø5,25 mm.
- (Permite mecanizar el orificio de la polea).
- 4 x Tornillos DIN 7991 - M5 x 18 mm.
- 2 x Tornillos DIN 7991 - M5 x 25 mm.

**Compatible con:**

- Charriot y Charriot Glass.

**Instalación:**

1. Es necesario cambiar los espaciadores.

El espaciador de Ø25x19 mm. solo se requiere en la versión "Grande".  
No haga el ajuste final todavía.

2. Apriete los amortiguadores a los soportes. Estos soportes tienen varios agujeros para garantizar un ajuste de la posición de la puerta. Después de eso, coloque el soporte entre los espaciadores y el riel. Ahora realice el apriete final de los tornillos de fijación.

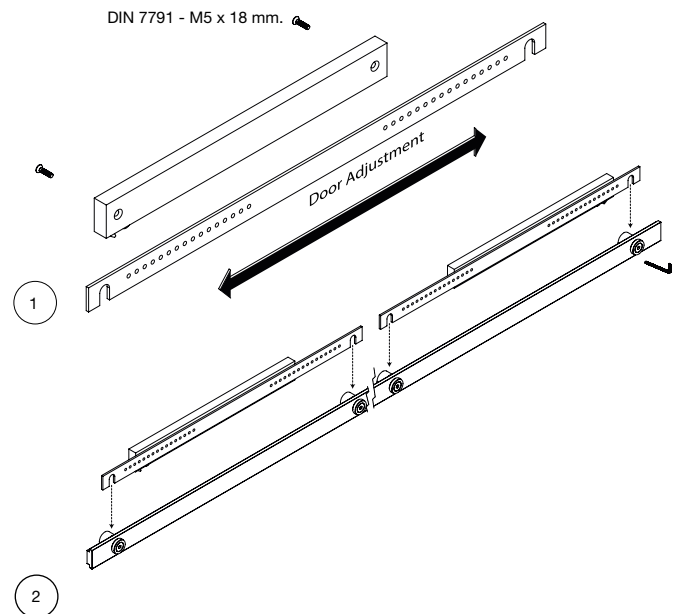
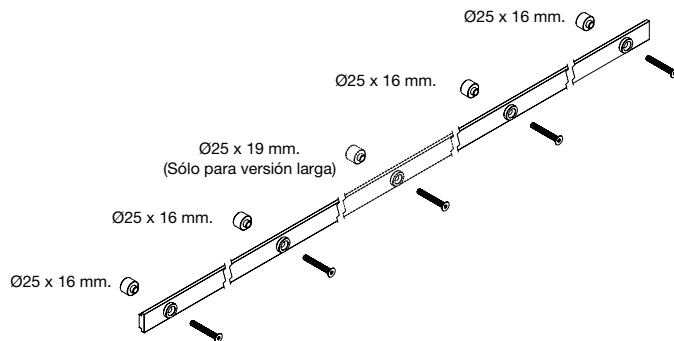

3. Instalar los activadores. Si es necesario, alivie el sistema y repita el paso 2 para hacer un nuevo ajuste.

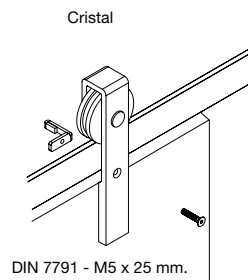
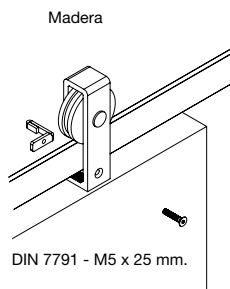

		Código	
Ref. JNF	Icono	Inox	
15900S	1	90.2478.2	



**K-150/300 - Sistema perfil visto para hojas de 150 y 300 Kg.**

Acero



**1. Escuadra pared.**  
39.0037.6

**2. Empalme Guía.**  
39.0073.0

**3. Guía inferior de 5 mts.**  
39.0041.3

**Recambio pivote guiador.**  
39.0040.2

**Juego de accesorios 150 Kg.**  
para 1 puerta.  
39.0038.0

**Contenido:**

- 2 Rollers
- 2 Pernos
- 2 Pletinas centrales
- 1 Pivote guiador
- 2 Topes freno

**Juego de accesorios 300 Kg.**  
para 1 puerta.  
39.0039.1

**Contenido:**

- 2 Rollers
- 2 Pernos
- 2 Pletinas centrales
- 1 Pivote guiador
- 2 Topes freno

Perfil de acero con acabado galvanizado Neocrom (acero tratado). Perfil inferior disponible para un mejor deslizamiento de las puertas anchas. Rodamientos de bolas KLEIN®. Puertas hasta 300 Kg. Espesor mínimo 34 mm. Instalación a pared o a techo.

**Guía inferior 5 m.**  
Para aplicaciones en las que la hoja tenga 2 puntos de deslizamiento.

Descripción	Código	Código	
		Zincado	Gris
Guía 3 m.	1/2	39.0035.4	
Guía 5 m.	1/2	39.0036.5	
Guía inferior 5 m.	1	39.0041.3	
Guía inferior 2 + 3 m.*	1	39.2572.0	
Jgo. accesorio (1 puerta) <b>150 Kg.</b>	1/2	39.0038.0	
Jgo. accesorio (1 puerta) <b>300 Kg.</b>	1/2	39.0039.1	
Escuadra pared	1/10	39.0037.6	
Empalme guía	1/2	39.0073.0	
Pivote guiador	1/50		39.0040.2

\* Corte en 2 piezas para evitar recargo de transporte superior a 3 m.

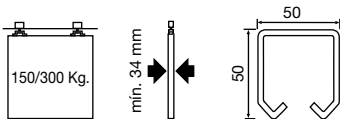

**SYSTEM 2000 - Sistema de arrastre para puertas correderas paralelas**

Aluminio Natural

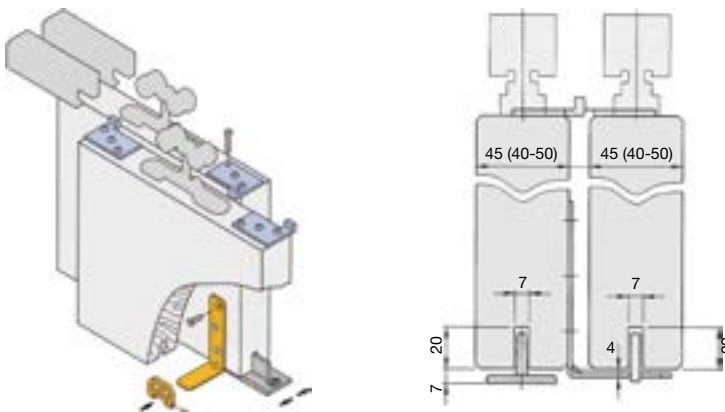

**El Conjunto "System 2000" permite arrastrar 2 hojas correderas paralelas a la vez.**  
Sistema para hojas rígidas de 40/45/50 mm.  
Guiador inferior regulable según espesor de hoja.

**Contenido:**

- 1 x Guiador inferior.
- 2 x Pletinas superior izquierda.
- 2 x Pletinas superior derecha.

Descripción	Código	Código	
		Natural	
Kit Anclaje para hoja paralela	1/5	39.1220.6	

**NK FOLD - Sistema perfil visto para hojas de 20 Kg. (1 hoja) o 40 Kg. (2 hojas)**

**KLEIN®**

Aluminio Natural



Instalación hasta 5 puertas. 3 opciones de plegado: guiado central, guiado lateral enrasado superpuesto, guiado lateral hojas solapadas. Perfil inferior encastrado en el suelo para un deslizamiento óptimo de las puertas. Perfil de aluminio acabado natural o, bajo pedido, aluminio anodizado silver (10 micras). Peso máximo hasta 40 Kg. por par de puertas. Rodamiento a bolas KLEIN®. Instalación a pared o a techo.



**GUIADO CENTRAL**

Estando replegadas las hojas sobresalen por igual a ambos lados de la guía. La hoja embisagrada al batiente tiene una anchura aproximada de la mitad de las restantes. La guía inferior queda oculta por las hojas.

**Espesor mínimo 30 mm.**  
**Anchura máxima 60 cm.**



**Aplicaciones:**



**Contenido:**

- 1 Rollers
- 1 Pernos regulación
- 1 Pletinas
- 1 Pivotes guiadores



**GUIADO LATERAL HOJAS SOLAPADAS**

Estando replegadas las hojas quedan a un lado de la guía. La guía superior y la inferior quedan desplazadas a la vertical de las hojas. Todas las hojas tienen el mismo ancho.

**Espesor mínimo 25 mm.**  
**Anchura máxima 60 cm.**



**Aplicaciones:**



**Contenido:**

- 1 Rollers
- 1 Pernos regulación
- 1 Pletinas escuadra
- 1 Pivotes guiadores escuadra.



**GUIADO LATERAL HOJAS ENRASADAS Y SUPERPUESTAS**

Estando replegadas las hojas quedan a un lado de la guía. En las enrasadas, la hoja embisagrada al batiente es ligeramente más estrecha que las restantes, y en las superpuestas son iguales. Las guías sup. e inf. quedan ocultas por las hojas. Las hojas enfrentadas con roller pueden cerrar de frente.

**Espesor mínimo 25 mm.**  
**Anchura máxima 60 cm.**



**Aplicaciones:**

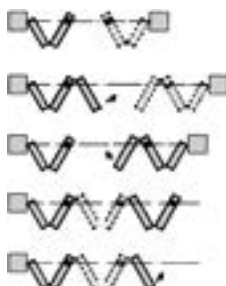

**Contenido:**

- 1 Rollers
- 1 Pernos regulación
- 1 Pletinas escuadra
- 1 Pivotes guiadores escuadra.

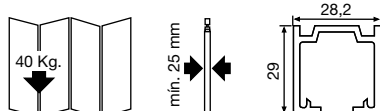
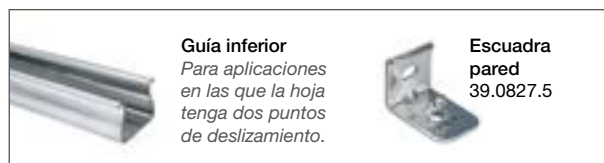

Descripción	Acabado	📦	Código
Guía 2 m.	Aluminio natural	1	39.0851.1
Guía 3 m.	Aluminio natural	1	39.0852.2
Guía 6 m.	Aluminio natural	1	39.0855.5
Guía Inferior 2 + 3 m.*	Zincado	1	39.2572.0
Guía Inferior 5 m.	Zincado	1	39.0041.3
Herraje <b>Central</b>	Sintético	1/2	39.1922.1
Herraje <b>Lateral Solapado</b>	Sintético	1/2	39.1921.0
Herraje <b>Lateral Enrasado</b>	Sintético	1/2	39.1923.2
Escuadra Pared	Zincado	1/100	39.2634.6

\* Corte en 2 piezas para evitar recargo de transporte superior a 3 m.

**STAR FOLD** - Sistema de puertas plegables hasta **4 hojas** y un máx. de **80 Kg.** sin guía en el suelo   
Aluminio Anodizado

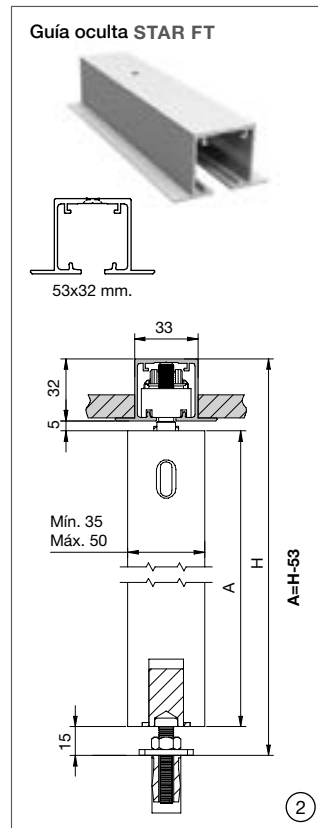
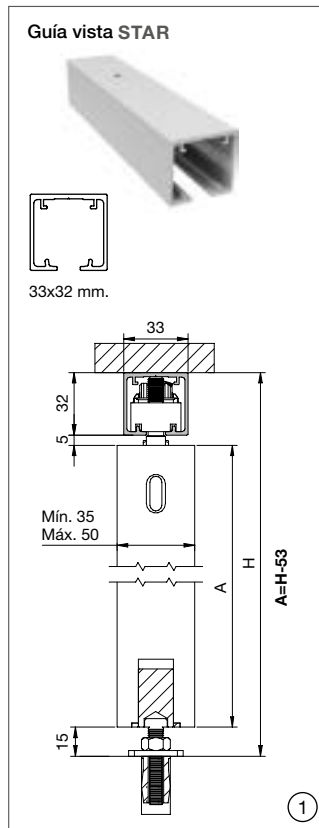

**Juego accesorios retráctil para 2 HOJAS Iniciales**  
Cód. 39.0205.7



Rodamiento a bolas

Puerta 1ª y 2ª

③

**Juego accesorios retráctil para 2 HOJAS Adicionales**  
Cód. 39.0207.9

Para montajes de 4 hojas se debe solicitar el código de 2 hojas 39.0205.7 + 39.0207.9



Rodamiento a bolas

④

**Juego accesorios adicionales para 1 HOJA Batiente**  
Cód. 39.0206.8

Solo una 1 hoja independiente en uno de los lados.

⑤

Sistema para puertas correderas plegables de hasta 80 Kg. sin perfil inferior, que permite dejar el espacio libre sin obstáculos una vez abierto.

Mínima distancias entre guía y puerta, solo 5 mm. (posibilidad de ser instalado con perfil falso techo), invisibilidad de los mecanismos y las regulaciones.

**Bisagras intermedias no incluidas.**

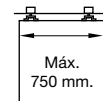
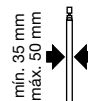

**5.02 Bisagras**  
varias y pernios  
Página 301

Descripción	Kg.	Largo	📦	Código			
				Aluminio	Plata Mate	Lacado Negro	Lacado Blanco
Guía vista Star		2 m.	1/2		N 39.0159.5	N 39.0161.7	
1 Guía vista Star		3 m.	1/2		N 39.0160.6	N 39.0162.8	
Guía vista Star		5 m.	1/2		N 39.0212.3	N 39.0213.4	
Guía oculta Star FT		2 m.	1/2		N 39.0163.9	N 39.0168.3	N 39.0166.1
2 Guía oculta Star FT		3 m.	1/2		N 39.0165.0	N 39.0169.4	N 39.0167.2
Guía oculta Star FT		5 m.	1/2		N 39.0209.0	N 39.0210.1	N 39.0211.2
3 Jgo. Acc. Retráctil 1ª y 2ª hoja	80 Kg.		1	N 39.0205.7			
4 Jgo. Acc. Retráctil par de hojas adicionales	80 Kg.		1	N 39.0207.9			
5 Jgo. Acc. Retráctil 1 hoja batiente independiente	40 Kg.		1	N 39.0206.8			

**STAR FOLD XL** - Sistema de puertas plegables hasta **6 hojas** y un máx. de **125 Kg.** sin guía en el suelo   
Aluminio Anodizado

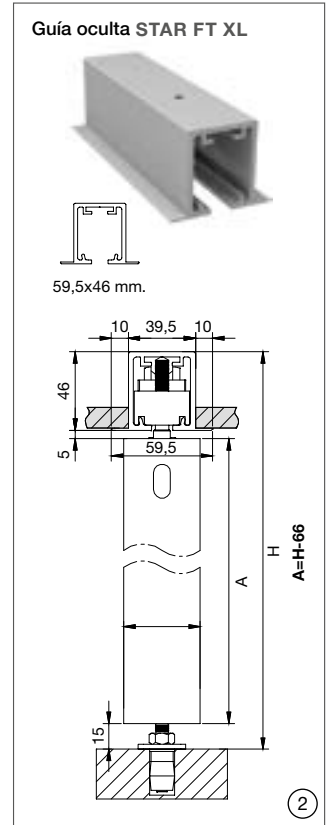
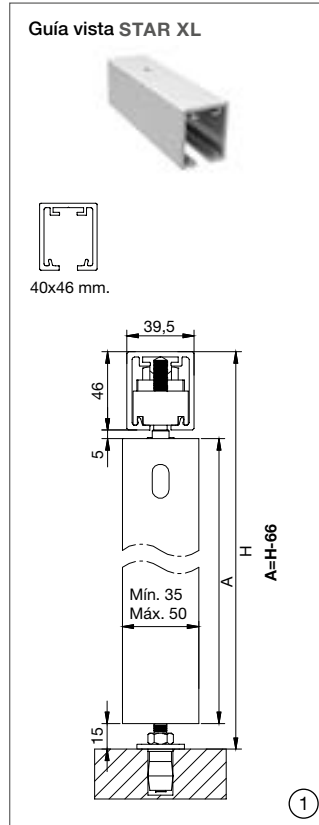

**Juego accesorios retráctil para 2 HOJAS Iniciales**  
Cód. 39.0214.5



Rodamiento a bolas

Puerta 1ª y 2ª

③

**Juego accesorios retráctil para 2 HOJAS Adicionales**  
Cód. 39.0216.7

Para montajes de 4 hojas se debe solicitar el código de 2 hojas 39.0214.5 + 39.0216.7



Rodamiento a bolas

④

**Juego accesorios adicionales para 1 HOJA Batiente**  
Cód. 39.0215.6

Solo una 1 hoja independiente en uno de los lados.

⑤

Sistema para puertas correderas plegables de hasta **125 Kg.** sin perfil inferior permitiendo cerrar espacios con un mínimo de 2 hojas y con un máximo de 6. Al no requerir perfil inferior, una vez abiertas las hojas, el suelo queda libre de obstáculos siendo ideal para divisiones interiores. El sistema permite cerrar espacios hasta 3 m. con paneles de la misma medida.

**Bisagras intermedias no incluidas.**

**5.02 Bisagras**  
varias y pernos  
Página 301

min. 35 mm  
máx. 50 mm

2 hojas Máx. 1200 mm.    3 hojas Máx. 750 mm.    4 hojas Máx. 1000 mm.    5/6 hojas Máx. 600 mm.

Instrucciones de montaje

Descripción	Kg.	Largo	Cajas	Código			
				Aluminio	Plata Mate	Lacado Negro	Lacado Blanco
1 Guía vista Star XL		2 m.	1/2		N 39.0217.8	N 39.2748.0	N 39.2752.4
1 Guía vista Star XL		3 m.	1/2		N 39.0218.9	N 39.2749.1	N 39.2753.5
1 Guía vista Star XL		4 m.	1/2		N 39.0220.0	N 39.2750.2	N 39.2754.6
1 Guía vista Star XL		6 m.	1/2	P	N 39.2746.9	P N 39.2751.3	P N 39.2755.7
2 Guía oculta Star FT XL		2 m.	1/2		N 39.2730.4	N 39.2757.9	N 39.2762.3
2 Guía oculta Star FT XL		3 m.	1/2		N 39.2731.5	N 39.2759.0	N 39.2763.4
2 Guía oculta Star FT XL		4 m.	1/2		N 39.2732.6	N 39.2760.1	N 39.2764.5
2 Guía oculta Star FT XL		6 m.	1/2	P	N 39.2756.8	P N 39.2761.2	P N 39.2765.6
3 Jgo. Acc. Retráctil 1ª y 2ª hoja	125 Kg.		1	N	39.0214.5		
4 Jgo. Acc. Retráctil par de hojas adicionales	125 Kg.		1	N	39.0216.7		
5 Jgo. Acc. Retráctil 1 hoja batiente independiente	125 Kg.		1	N	39.0215.6		

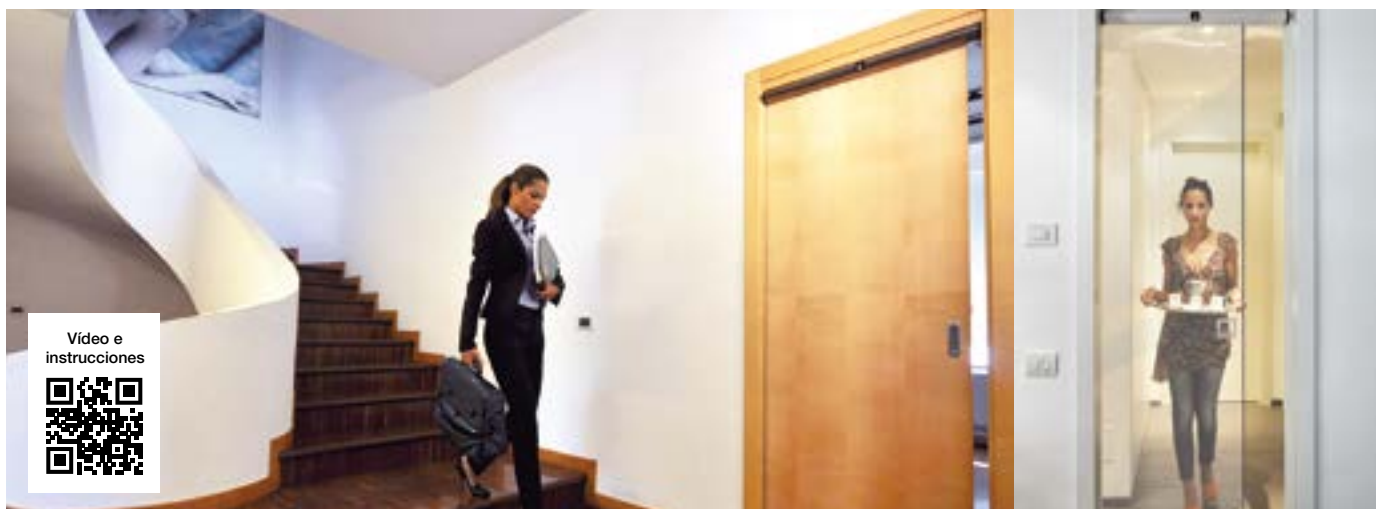
**TOPP V1** - Sistema **automatizado** para puertas correderas interiores

Vídeo e instrucciones



**TOPP V1** es un automatismo para motorizar puertas correderas de interiores mediante sensor de presencia, mando a distancia o pulsador.

Puede instalarse en puertas desde 700 a 1.000 cm. tanto de madera como de cristal. Admite un peso de hasta 70 Kg., garantizando una velocidad de cierre correcta.

Dispone de **sensor de presencia** ajustable de 20 cm. a 3 m.

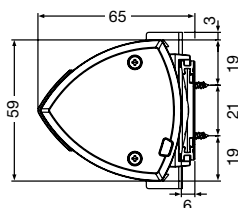

Descripción	📦	Código		
		Gris	Blanco	Negro
Kit TOPP	1	📦 34.4280.4		
Sensor extra	1		📦 34.3908.1	
Mando a distancia TS8	1		📦 34.3910.3	
Pulsador HS1 con cable	1			📦 34.3909.2

**KIT OPEN** - Apertura y cierre **eléctrico automático**

**SCRIGNO**  
OPEN



**OPEN** es un dispositivo que permite abrir y cerrar automáticamente la puerta corredera empotrada de los modelos de premarco **SCRIGNO GOLD BASE**.

**Medidas**

El Kit se encuentra disponible en dos medidas: 1000 mm. y 1200 mm.

**Modos de funcionamiento**

El Kit se ha proyectado para que la automoción pueda funcionar en modo automático, modo **Push&Go** y modo manual.

**Importante**

Se suministra **sin Radar**, hay que solicitarlo aparte. Para incluir el sistema **Open** en los armazones **S-Tech** se requiere la compra del adaptador para **S-Tech**.

Vídeo e instrucciones



Descripción	📦	Código
Kit Open de 600 a 1000 mm.	1	📦 39.2524.1
Kit Open de 1100 a 1200 mm.	1	📦 39.2525.2
Radar para <b>Open</b>	1	📦 39.2526.3
Adaptador para <b>S-Tech</b>	1	📦 39.2527.4

**HUDSON** - Guía compacta de apertura automática para puertas de vidrio o madera hasta **80 Kg.**

MOTION4

Aluminio Anodizado



Incluye mando a distancia 4 modos  
Auto, abierto, cerrado y solo salida.  
Pila CR2032.

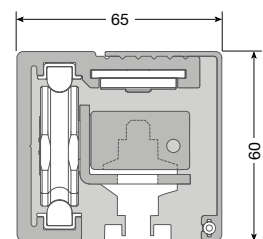

Guía automática compacta y elegante diseñada específicamente para puertas correderas de interior de hoteles, oficinas, viviendas privadas, hospitales, geriátricos y otro tipo de edificios. De montaje sencillo y funcionamiento fiable.

**Características:**

- Chasis de aluminio compacto: solo 60 x 65 mm
- Peso máximo por hoja hasta **80 Kg.**
- Velocidad de apertura ajustable: de 200 a 800 mm/s
- Curvas de aceleración y desaceleración ajustables: de 200 a 800 mm/s<sup>2</sup>
- Funcionamiento silencioso: < 40 dB
- Fuente de alimentación: 230V AC 50-60 Hz

**Nota:**

La guía viene perforada para la colocación a pared.

**Consultar en caso de instalación a techo.**

La guía se suministra con los carros a los que en función del material de la puerta se le debe añadir:

- 39.2361.6 Juego de accesorios retráctil para madera
- 39.2470.3 Mordaza 1,5 mm. para vidrio de 10 mm.
- 39.2471.4 Mordaza 1,5 mm. para vidrio de 12 mm.

Opcionalmente se puede solicitar en acabado Blanco o Negro.

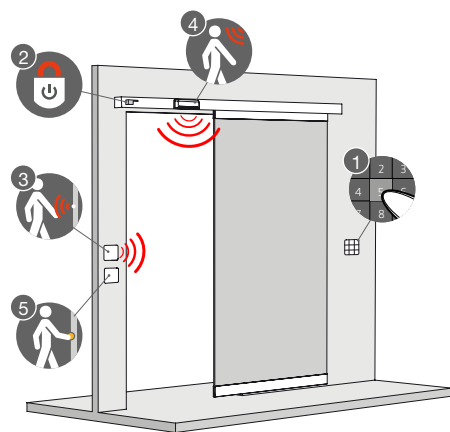

- Control de acceso**  
Teclado numérico.
- Cerrojo automático**  
Función antipánico ante cortes de corriente.
- Detector de proximidad**  
La puerta se abre al acercarse al sensor la mano, codo, pie, etc.
- Sensor de infrarrojos**  
La puerta abre al detectar movimiento o presencia.
- Pulsador inalámbrico**  
La puerta abre tras pulsar el botón.  
Pila CR2032.

Descripción	Luz de hueco	Código	Código			
			Apertura Derecha	Apertura Izquierda	Apertura Doble	
Guías para hoja simple	750	1	P 34.4159.0	P 34.4147.2		
	800	1	P 34.4160.1	P 34.4196.2		
	850	1	P 34.4161.2	P 34.4148.3		
	900	1	P 34.4162.3	P 34.4149.4		
	950	1	P 34.4163.4	P 34.4150.5		
	1000	1	P 34.4164.5	P 34.4151.6		
	1050	1	P 34.4165.6	P 34.4152.0		
	1100	1	P 34.4166.0	P 34.4153.1		
	1150	1	P 34.4167.1	P 34.4154.2		
	1200	1	P 34.4168.2	P 34.4155.3		
	1250	1	P 34.4169.3	P 34.4156.4		
	1300	1	P 34.4170.4	P 34.4157.5		
	1350	1	P 34.4171.5	P 34.4158.6		
	Guía para hojas dobles*	1500	1			P 34.4172.6
		1600	1			P 34.4173.0
1700		1			P 34.4174.1	
1800		1			P 34.4175.2	
1900		1			P 34.4176.3	
2000		1			P 34.4177.4	
2100		1			P 34.4178.5	
2200		1			P 34.4179.6	
2300		1			P 34.4180.0	
2400		1			P 34.4181.1	
2500	1			P 34.4182.2		
2600	1			P 34.4183.3		
2700	1			P 34.4184.4		
1 Control de acceso (Opcional)	1		P 34.4188.1			
2 Cerrojo automático (Opcional)	1		P 34.4185.5			
3 Detector de proximidad (Opcional)	1		P 34.4186.6			
4 Sensor de infrarrojos (Opcional)	1		P 34.4189.2			
5 Pulsador inalámbrico (Opcional)	1		P 34.4187.0			

\*Las guías dobles se suministran en 2 piezas.

**TRICKS** - Carro y guía invisible para 1 hoja móvil de **madera hasta 50 Kg.** Ancho de luz de 900 a 1200 mm.



Sin guías ni guidores en el suelo



Ideal también para puertas de armario

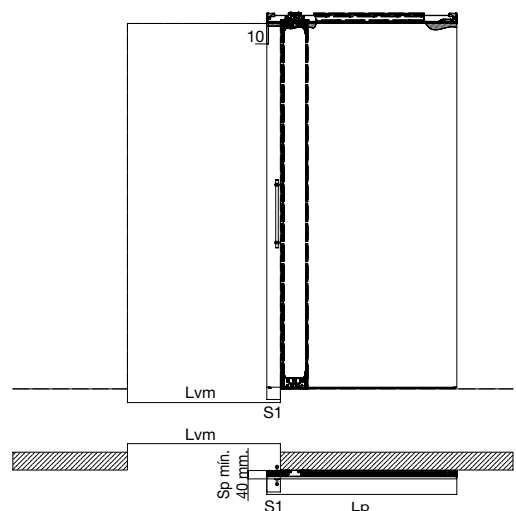
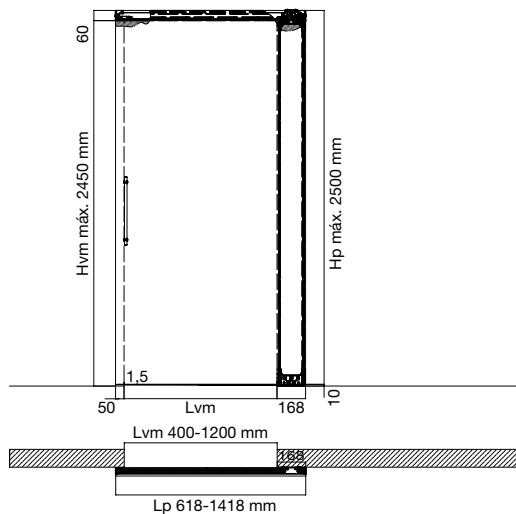

- Peso máx. por hoja:** 50 Kg.
- Espesor máx. puerta:**  $\geq 40$  mm.
- Ancho luz máx.:**  $\leq 1200$  mm.
- Altura luz máx.:**  $\leq 2450$  mm.
- Distancia mín. al suelo:**  $\geq 10$  mm.

Instrucciones de montaje

**Tricks es un sistema que permite deslizar la puerta sin necesidad de guidor, rueda y guía en el suelo.**

El sistema Tricks es la nueva solución para puertas correderas, proporciona un sistema corredero que siempre permanece **oculto**.

El sistema Tricks garantiza una capacidad óptima de 50 Kg. y un **movimiento amortiguado de la puerta tanto en la apertura como en el cierre**.

Al no tener ruedas apoyadas en el suelo este sistema permite un deslizamiento suave de la puerta independientemente del tipo de suelo.

Tricks es un sistema **ajustable en 3D**: en altura, horizontalmente y en profundidad (alineación y distancia a pared).

El **sistema sin ruedas** le permite instalar la puerta a cualquier altura y ofrece la posibilidad de crear diferentes soluciones como puertas para vestidores, armarios, huecos de pared, etc.

- Lvm = Ancho hueco obra
- Hvm = Alto hueco obra
- Lp = Ancho del panel = Lvm + 218 mm.
- Hp = Altura del panel = Hvm + 50 mm.
- Sp = Espesor panel
- S1 = Extensión de la puerta para manillas externa

Descripción	Código
Sistema Tricks hasta <b>900 mm.</b>	30.0000.0
Sistema Tricks hasta <b>1200 mm.</b>	30.0001.1

**MAGIC2** - Carro y guía invisible para 1 hoja de **madera móvil hasta 80 Kg.** Ancho de 850 a 1800 mm.



**Sistema silencioso totalmente oculto fácil de instalar.**

A diferencia de otros sistemas de puertas correderas, Magic2 instala la guía en la parte superior de la puerta mientras el carro se encuentra fijado en la pared. De esta forma la hoja tapa la guía y el carro en todo momento.

Para un mejor rodamiento se incluyen ruedas en la parte inferior de la hoja distanciando 10 mm. la puerta del suelo.

- Peso máx. por hoja:** 80 Kg.
- Espesor mínimo:** 35 - 40 mm. en función del tipo de montaje (ver instrucciones).
- Ancho puerta:** Min. 850 mm. Máx. 1.800 mm.
- Distancia al suelo:** 10 mm.

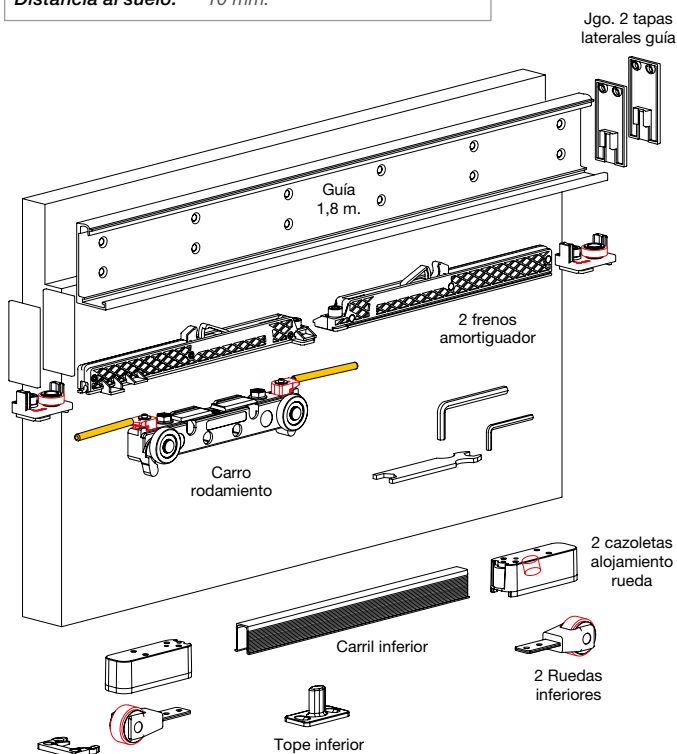

Magic2 es una evolución del sistema de puertas correderas que permite ocultar la guía por completo tanto con la puerta abierta como con la puerta cerrada.

Su sistema de deslizamiento de alto rendimiento va equipado con nuevos amortiguadores ajustables totalmente invisibles que permiten un frenado suave en la apertura y cierre con 50 mm. de recorrido aumentando éste en 20 mm. con respecto al anterior.

El sistema Magic2 está equipado con 2 nuevos elementos anti desenganche además incorpora un sistema de ajuste micrométrico que permite cualquier tipo de regulación vertical y horizontal para compensar posibles irregularidades de la pared.

Un producto mejorado que combina una estética minimalista con una funcionalidad completa y un claro objetivo: proporcionar una nueva identidad a las puertas de interior. Un producto versátil, capaz de adaptarse a diferentes contextos y sin necesidad de sacrificar en calidad.

Descripción	Unidad	Código
Sistema Magic2 para hoja de madera	1	39.2719.0



**NICOLA - Kit accesorios para puertas de madera para hojas simples y dobles para 150 Kg.**

Acero Inox

**Contenido:**

- Juego herrajes corredera.
- 2 topes freno barra.
- 2 tapones de barra.
- 3 soportes estándar para barra con 18 separadores de 1,2 mm.
- 1 guiador suelo.

**Soporte pared lateral para barra**  
90.0117.4El código se compone de **1 unidad**Barra de 2 m.  
90.0116.3

Para una instalación completa se precisa solicitar tantos Kits de herrajes para puertas como hojas a instalar (uno o dos normalmente), así como al menos una barra de 2 metros.

- Si se precisan más **soportes** estándar solicitar: 90.0115.2.
- Si se precisan más **separadores** solicitar: 90.0118.5
- Para instalaciones con fijación lateral solicitar **soporte pared lateral** para barra: 90.0117.4

Descripción	Código	Código	
		Inox	Mate
Kit herrajes puertas madera	1	90.0113.0	
Barra 2 m.	1	90.0116.3	
Soporte pared lateral	1	90.0117.4	
Soporte extra estándar	1	90.0115.2	
Separador de 1,2 mm. para soporte de barra	1	90.0118.5	



# Descubre la gama de tiradores

## KLEIN®

Válidos para puertas de madera y vidrio

Ver  
**Catálogo de Manetas**  
Herrajes para correderas

**FABIO** - Kit accesorios + barra de 2 m. para **puertas de madera de 1 m. hasta 120 Kg.**

Acero Inox

Instrucciones de montaje



**Kit puerta hasta 1 m. ancho:**

- 2 poleas rodamiento.
- 1 guía de 2 m.
- 2 topes freno puerta
- 4 soportes fijación pared.
- 2 topes antidescolgamiento
- 1 Guiador inferior.

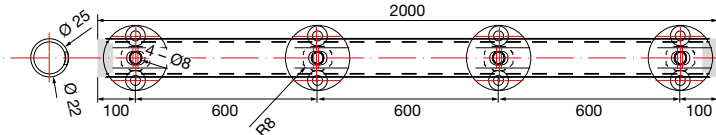
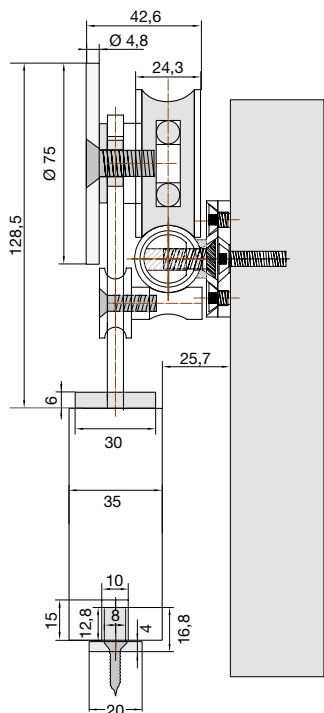

Descripción	Código
Kit Accesorios + Barra de 2 m.	Inox mate 1 90.2465.0

**BRAULIO** - Kit accesorios para puertas de madera para hojas simples y dobles hasta **120 Kg.**

Acero



Braulio reinterpreta los sistemas clásicos y tradiciones de puertas correderas para madera y lo combina con un diseño moderno, sofisticado y fabricado con materiales de gran calidad. Todo ello se traduce en piezas precisas y fáciles de montar.

**Kit puerta hasta 1 m. ancho:**

- 2 poleas rodamiento.
- 1 guía de 2 m.
- 2 topes freno puerta
- 5 soportes fijación pared.
- 2 topes antidescolgamiento
- 1 Guiador inferior.

**Kit puerta hasta 2 m. ancho:**

- 3 poleas rodamiento.
- 2 guías de 2 m.
- 1 unión de barras.
- 2 topes freno puerta.
- 10 soportes fijación pared.
- 3 topes antidescolgamiento
- 1 Guiador inferior.

**Kit escuadras Bypass para puerta doble solapada:**

Nos permite realizar una instalación en la que, mediante las 5 escuadras del Kit, podemos instalar dos guías, una para cada puerta.

**Juego tirador puerta**

Permite ir pegado

**Juego de frenos**

Para una instalación de una hoja se precisa solicitar un Kit de herrajes para puertas en función del ancho de las mismas.

Para una instalación de hojas dobles solicite 2 Kit para puertas en función del ancho de las hojas.

Para disponer de cierre y apertura amortiguados solicite el Kit de frenos 90.2457.6

Instrucciones de montaje



Descripción	Código	Negro mate texturado	
		1	90.2462.4
Kit para puerta <b>hasta 1 m.</b> de ancho	1	90.2462.4	
Kit para puerta <b>hasta 2 m.</b> de ancho	1	90.2463.5	
Kit escuadras <b>Bypass</b>	1	90.2459.1	
Juego <b>tirador</b> para puerta	1	90.2456.5	
Juego de <b>frenos</b>	1	90.2457.6	

**AURELIO** - Kit accesorios para puertas de madera para hojas simples y dobles hasta **120 Kg.**

Acero



**Kit puerta hasta 1 m. ancho:**

- 2 poleas rodamiento.
- 1 guía de 2 m.
- 2 topes freno puerta
- 5 soportes fijación pared.
- 2 topes antidescolgamiento
- 1 Guiador inferior.



**Juego tirador puerta**

Permite ir pegado



Para una instalación de una hoja se precisa solicitar un Kit de herrajes para puertas en función del ancho de las mismas.

Para disponer de cierre y apertura amortiguados solicitar el Kit de frenos 90.2457.6

Instrucciones de montaje



**Juego de frenos**



Descripción	Código	Negro mate texturado	
		Icono	Código
Kit Aurelio para puerta hasta 1m. de ancho	1	90.2464.6	
Juego tirador para puerta	1	90.2456.5	
Juego de frenos	1	90.2457.6	

**UNIKGLASS+ 50/100 - Para 1 hoja móvil de cristal hasta 100 Kg.**

Aluminio Anodizado

Perfil de aluminio anodizado a vista con acabado "silver" (AA10 ISO 7599, 16 micras). Galería clipada para una instalación rápida. Vidrio de 8, 10 o 12 mm. hasta 100 Kg. Rodamientos de bolas para apertura suave y eficiente.

GUÍAS Y HERRAJES

HERRAJES PARA PUERTAS CORREDERAS



TIPOS DE INSTALACIÓN:

Vista a techo



Vista a pared



**Sistema KSC (Klein Soft Closing)**  
**Sistema de frenado continuo amortiguado.**  
 Con freno continuado amortiguado a 6 cm, acompañando su cierre y apertura de forma suave y controlada. Ancho mínimo de hoja de 80 cm.



**Sistema KBS (Klein Brake System)**  
**Tope con freno amortiguador.**  
 Tope con freno amortiguado a 1 cm en apertura y cierre. Sin limitación de ancho de hoja.



50 Kg. 8-10 mm.  
 100 Kg. 10-12 mm.

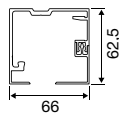

alvacantos  
 39.1317.5  
 39.1330.4

Descripción	Código	Código			
		Instalación vista a pared		Instalación vista a techo	
		Para 50 Kg. V8-10	Para 100 Kg. V10-12	Para 50 Kg. V8-10	Para 100 Kg. V10-12
Guía 2 m.	1	39.2573.1	39.2577.5	P 39.2585.6	P 39.2589.3
Guía 3 m.	1	P 39.2574.2	39.2578.6	P 39.2586.0	P 39.2590.4
Guía 4 m.	1	! P 39.2575.3	! P 39.2579.0	! P 39.2587.1	! P 39.2591.5
Guía 6 m.	1	! P 39.2576.4	! P 39.2580.1	! P 39.2588.2	! P 39.2592.6
Guía 2 m. Negro	1	P 39.0025.3	P 39.0031.9	P 39.0039.6	P 39.0044.0
Guía 3 m. Negro	1	P 39.0026.4	P 39.0033.0	P 39.0040.7	P 39.0045.1
Guía 4 m. Negro	1	! P 39.0027.5	! P 39.0034.1	! P 39.0041.8	! P 39.0046.2
Guía 6 m. Negro	1	! P 39.0028.6	! P 39.0035.2	! P 39.0042.9	! P 39.0047.3
Jgo. Acc. Freno KSC	1	39.2581.2	39.2583.4	39.2581.2	39.2583.4
Jgo. Acc. Freno KBS	1	39.2582.3	P 39.2584.5	39.2582.3	39.2584.5
Jgo. Acc. Freno KSC Negro	1	P 39.0029.7	P 39.0036.3	P 39.0029.7	P 39.0036.3
Jgo. Acc. Freno KBS Negro	1	P 39.0030.8	P 39.0037.4	P 39.0030.8	P 39.0037.4
Junta salvacantos 3 m.	1/2	39.1317.5	P 39.1330.4	39.1317.5	P 39.1330.4

www.mengual.com

**UNIKGLASS+ TOP 50/100** - Para 1 hoja móvil de cristal con perfil oculto falso techo hasta **100 Kg.** **KLEIN**

Aluminio Anodizado



Perfil de aluminio anodizado a vista con acabado "silver" (AA10 ISO 7599, 10 micras). Galería clipada para una instalación rápida. Vidrio de 8, 10 o 12 mm. hasta 100 Kg. Rodamientos de bolas para apertura suave y eficiente.

2 TIPOS DE HERRAJES:



**Sistema KSC (Klein Soft Closing)**  
**Sistema de frenado continuo amortiguado.**  
Con freno continuado amortiguado a 6 cm, acompañando su cierre y apertura de forma suave y controlada. **Ancho mínimo de hoja de 80 cm.**



**Sistema KBS (Klein Brake System)**  
**Tope con freno amortiguador.**  
Tope con freno amortiguado a 1 cm. en apertura y cierre. **Sin limitación de ancho de hoja.**

TIPOS DE INSTALACIÓN:

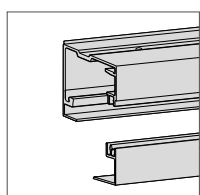
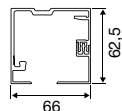
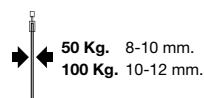
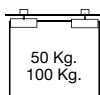

Guía Unikglass

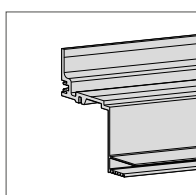

Forro guía instalación a pared

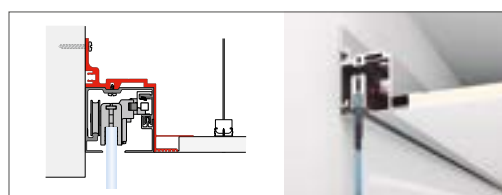

Instalación a pared

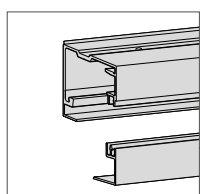

Guía Unikglass

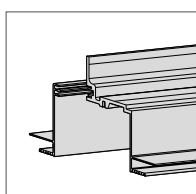

Forro guía instalación falso techo

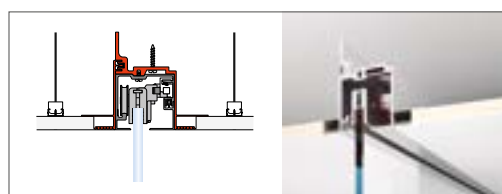

Instalación falso techo



**Junta salvacantos**  
50 Kg. 39.1317.5  
100 Kg. 39.1330.4

Descripción	Código	Código			
		Instalación a pared		Instalación falso techo	
		Para 50 Kg. V8-10	Para 100 Kg. V10-12	Para 50 Kg. V8-10	Para 100 Kg. V10-12
Guía 2 m.	1	P 39.2585.6	P 39.2589.3	P 39.2585.6	P 39.2589.3
Guía 3 m.	1	P 39.2586.0	P 39.2590.4	P 39.2586.0	P 39.2590.4
Guía 4 m.	1	! P 39.2587.1	! P 39.2591.5	! P 39.2587.1	! P 39.2591.5
Guía 6 m.	1	! P 39.2588.2	! P 39.2592.6	! P 39.2588.2	! P 39.2592.6
Forro guía 2 m.	1	P 39.2593.0	P 39.2593.0	P 39.2597.4	P 39.2597.4
Forro guía 3 m.	1	P 39.2594.1	P 39.2594.1	P 39.2598.5	P 39.2598.5
Forro guía 4 m.	1	! P 39.2595.2	! P 39.2595.2	! P 39.2599.6	! P 39.2599.6
Forro guía 6 m.	1	! P 39.2596.3	! P 39.2596.3	! P 39.2600.0	! P 39.2600.0
Jgo. accesorios con freno KSC	1	39.2581.2	39.2583.4	39.2581.2	39.2583.4
Jgo. accesorios con freno KBS	1	39.2582.3	P 39.2584.5	39.2582.3	39.2584.5
Junta salvacantos 3 m.	1/2	39.1317.5	P 39.1330.4	39.1317.5	P 39.1330.4

**LITE GLASS 60/100 - Para 1 hoja móvil de cristal hasta 100 Kg.**

Aluminio Anodizado



LITE GLASS es un sistema para puertas correderas de vidrio que genera una luz de paso óptima para cualquier obra asociando calidad, diseño y facilidad de instalación.

Versatilidad de aplicaciones con integración máxima en cualquier espacio (instalación a pared, a techo con el perfil de aluminio visto). Rodamientos de bolas Klein®. Perfil y galería embellecedora de aluminio anodizado "Silver" (AA10 ISO 7599, 10 micras) para un acabado muy elegante. Para hojas hasta 100 Kg. con vidrios de 8, 10 o 12 mm.

GUÍAS Y HERRAJES

HERRAJES PARA PUERTAS CORREDERAS

Soporte a pared con separación de guía



Juego tapas para guía y perfil soporte

Tapas embellecedoras para la guía y el perfil soporte a pared. Solo para montaje con perfil soporte.



Escuadra pared

Montaje válido para Lite 60 y 100



Juego tapas para guía

Tapas embellecedoras

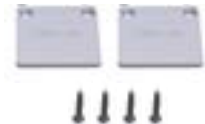

Descripción	Código	Código	
		Zincado	Negro
Escuadra pared 6 mm.	10	39.2634.6	
Escuadra pared 17 mm.	10	39.2341.0	
Jgo. tapas guía 60 Kg.	1	39.2669.6	
Jgo. tapas guía 100 Kg.	1	39.2670.0	N 39.0004.4

Descripción	Código	Código					
		Lite 60 Kg. Aluminio		Lite 100 Kg.		Lite 100 Kg. Negro	
		Separación 6 mm	Separación 17 mm	Separación 6 mm	Separación 17 mm	Separación 6 mm	Separación 17 mm
Perfil soporte pared 2 m.	1	39.2650.1	39.2654.5	39.2626.5	39.2630.2	P N 39.0005.5	P N 39.0006.6
Perfil soporte pared 3 m.	1	39.2651.2	39.2655.6	39.2627.6	39.2631.3	P N 39.0007.7	P N 39.0008.8
Perfil soporte pared 4 m.	1	P 39.2652.3	P 39.2656.0	P 39.2628.0	P 39.2632.4	P N 39.0009.9	P N 39.0011.0
Perfil soporte pared 6 m.	1	P 39.2653.4	P 39.2657.1	P 39.2629.1	P 39.2633.5	P N 39.0012.1	P N 39.0013.2
Jgo. tapas de guía y perfil de soporte	1	39.2671.1	39.2672.2	39.2673.3	39.2674.4	P N 39.0014.3	P N 39.0015.4



En montajes de puertas dobles solicitar 1 guía el doble de larga y 2 juegos de accesorios.



Sistema KSC (Klein Soft Closing) Sistema de frenado continuo amortiguado. Con freno continuado amortiguado a 6 cm, acompañando su cierre y apertura de forma suave y controlada. Ancho mínimo de hoja de 80 cm.

Serie Lite Glass 60

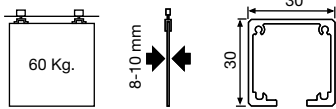

Serie Lite Glass 100

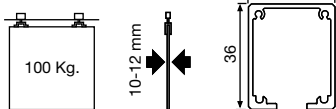

Descripción	Código	Código		
		Aluminio Anodizado	Negro	
Guía 2 m.	1	39.2342.1	39.2613.6	39.0000.0
Guía 3 m.	1	39.2343.2	39.2614.0	39.0001.1
Guía 4 m.	1	P 39.2344.3	P 39.2615.1	P 39.0002.2
Guía 6 m.	1	P 39.2345.4	P 39.2616.2	P 39.0003.3
Jgo. Acc. V8 (Mordaza de 1 m.)	1	39.2468.1		
Jgo. Acc. V10 (Mordaza de 1 m.)	1	39.2469.2		
Jgo. Acc. V10 (Mordaza de 1,5 m.)	1		39.2470.3	
Jgo. Acc. V12 (Mordaza de 1,5 m.)	1		P 39.2471.4	
Jgo. Acc. V10 Freno KSC (Mordaza de 1,5 m.)	1		39.2624.3	39.0020.9
Jgo. Acc. V12 Freno KSC (Mordaza de 1,5 m.)	1		P 39.2625.4	P 39.0022.0

www.mengual.com

**LITE TOP GLASS 60/100** - Para 1 hoja móvil de cristal hasta **100 Kg.**

**KLEIN®**

Aluminio Anodizado

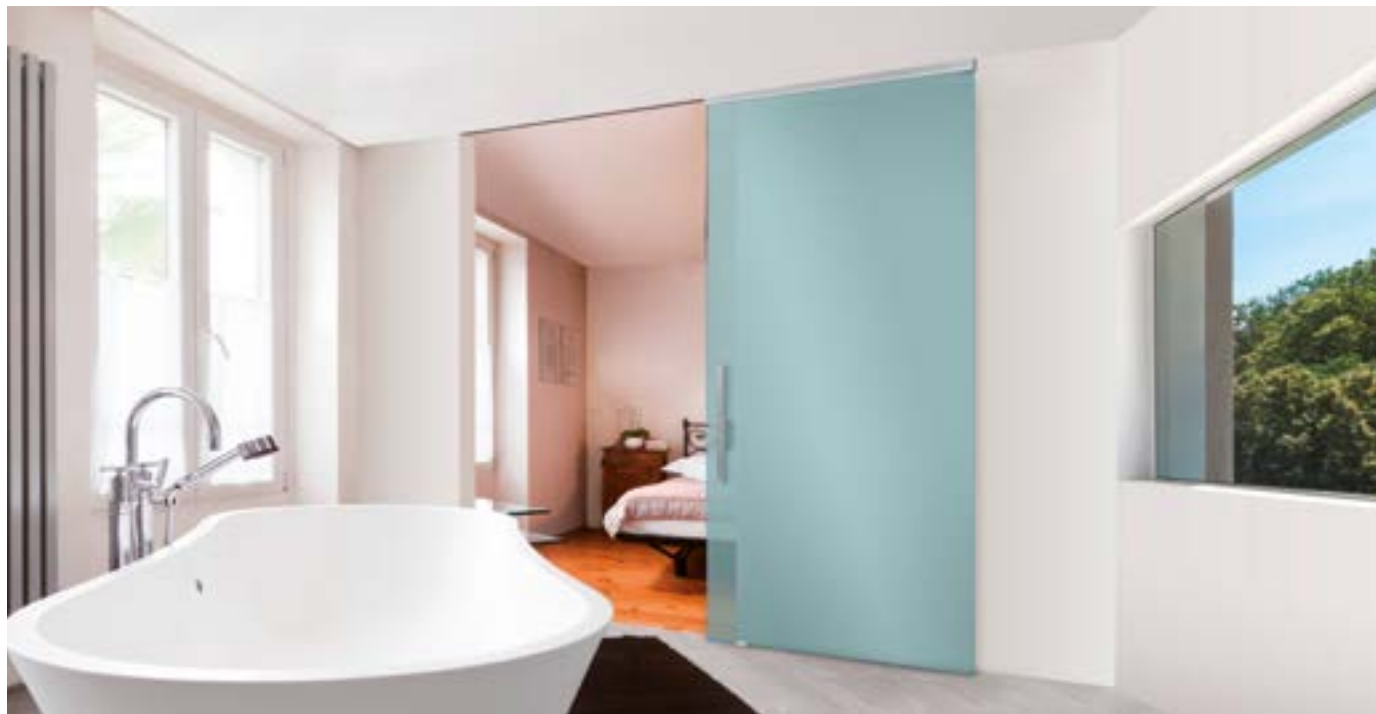

LITE GLASS es un sistema para puertas correderas de vidrio que genera una luz de paso óptima para cualquier obra asociando calidad, diseño y facilidad de instalación.

Sistema ideal para montajes con hoja a ras del techo, dejando solo la mordaza a la vista (con guía Top). Versatilidad de aplicaciones con integración máxima en cualquier espacio (instalación a techo empotrado con el perfil TOP).

Rodamientos de bolas Klein®. Perfil y galería embellecedora de aluminio anodizado "Silver" (AA10 ISO 7599, 10 micras) para un acabado muy elegante. Para hojas hasta 100 Kg. con vidrios de 8, 10 o 12 mm.



Instalación en falso techo de pladur

En instalaciones dónde requerimos fijar la guía a pared podemos sujetarla mediante escuadra pared de 17 mm.

Descripción	Código	Zincado	
		10	39.2341.0
Escuadra pared 17 mm.	10		39.2341.0

Lite Top Glass 60

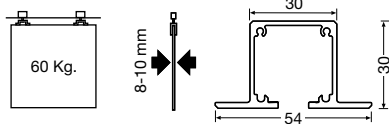

Lite Top Glass 100

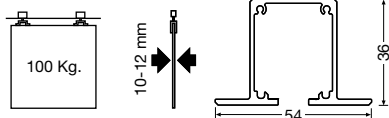

Sistema KSC (Klein Soft Closing)  
Sistema de frenado continuo amortiguado.

Con freno continuado amortiguado a 6 cm, acompañando su cierre y apertura de forma suave y controlada. Ancho mínimo de hoja de 80 cm.

Descripción	Código	Aluminio Anodizado		
		Lite 60 Kg.	Lite 100 Kg.	Negro
Guía Top 2 m.	1	39.2346.5	39.2617.3	39.0016.5
Guía Top 3 m.	1	39.2347.6	39.2618.4	39.0017.6
Guía Top 4 m.	1	<b>E</b> 39.2348.0	<b>E</b> 39.2619.5	<b>E</b> <b>P</b> 39.0018.7
Guía Top 6 m.	1	<b>E</b> 39.2349.1	<b>E</b> 39.2620.6	<b>E</b> <b>P</b> 39.0019.8
Jgo. Acc. <b>V8</b> (Mordaza de 1 m.)	1	39.2468.1		
Jgo. Acc. <b>V10</b> (Mordaza de 1 m.)	1	<b>P</b> 39.2469.2		
Jgo. Acc. <b>V10</b> (Mordaza de 1,5 m.)	1		39.2470.3	
Jgo. Acc. <b>V12</b> (Mordaza de 1,5 m.)	1		<b>P</b> 39.2471.4	
Jgo. Acc. <b>V10 freno KSC</b> (Mordaza de 1,5 m.)	1		39.2624.3	39.0020.9
Jgo. Acc. <b>V12 freno KSC</b> (Mordaza de 1,5 m.)	1		<b>P</b> 39.2625.4	<b>P</b> 39.0022.0



**NK-GLASS 45/80 - Sistema perfil tapado para 45 y 80 Kg.**

Aluminio Natural

KLEIN®



NK Glass está diseñado para la instalación de un panel de vidrio corredero con sistema de sujeción superior tradicional. Perfil superior en aluminio natural. Vidrio de 8 o 10 mm. hasta 80 Kg. por puerta. Rodamientos de bolas KLEIN®. Instalación a pared o a techo.

Juego de mordazas  
SERIE NK-GLASS 45/80



Juego de accesorios 45 Kg.  
para 1 puerta.  
39.1266.3:

**Contenido:**

- 2 Rollers
- 2 Pernos regulación
- 2 Mordazas de suspensión
- Guiador inferior
- 2 Topes retenedor



Juego de accesorios 80 Kg.  
para 1 puerta.  
39.1267.4

**Contenido:**

- 2 Rollers
- 2 Pernos regulación
- 2 Mordazas de suspensión
- Guiador inferior
- 2 Topes retenedor



Junta salvacantos  
39.1317.5



Escuadra pared  
39.2634.6



Serie NK Glass 45

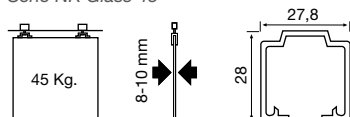

Serie NK Glass 80

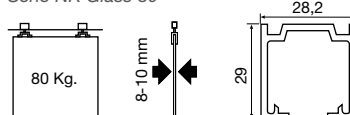

Descripción	Acabado	Código	Código	
			45 Kg.	80 Kg.
Guía 2 m.	Aluminio natural	1/2	39.0847.4	39.0851.1
Guía 3 m.	Aluminio natural	1/2	39.0848.5	39.0852.2
Guía 6 m.	Aluminio natural	1/2	39.1372.4	39.0855.5
Juego completo de mordazas	Aluminio anodizado/zinc	1	39.1266.3	39.1267.4
Escuadra pared	Zincado	10	39.2634.6	39.2634.6
Junta salvacantos V8-10 mm. 3 m.	Transparente	1/2	39.1317.5	39.1317.5

**POCKET GLASS 150 - Sistema perfil visto para puertas hasta 150 Kg.**

**KLEIN**

Aluminio Anodizado



Pocket Glass está diseñado para dividir ambientes a través de puerta(s) corredera(s) de vidrio sin marco con perfil empotrado o a vista. Perfil de aluminio anodizado con acabado "silver" (AA10 ISO 7599, 10 micras). Vidrio de 10 o 12 mm. hasta 150 Kg. Rodamientos de bolas para apertura suave. Topes retenedores para un cierre óptimo. Instalación a pared, a techo o a falso techo con la opción TOP.



**Guía empotrada TOP**  
Permite instalación con guía empotrada en falso techo para puertas hasta 150 Kg.

Largo	📦	Código
2 m.	1/2	<b>N</b> 39.2705.0
3 m.	1/2	<b>N</b> 39.2706.1
4 m.	1/2	<b>N</b> 39.2707.2

Descripción	Acabado	📦	Código	
			V10	V12
Guía 2 m.	Aluminio Anodizado	1	39.2675.5	39.2675.5
Guía 3 m.	Aluminio Anodizado	1	39.2676.6	39.2676.6
Guía 4 m.	Aluminio Anodizado	1	⚠️ 39.0059.4	⚠️ 39.0059.4
Guía 6 m.	Aluminio Anodizado	1/4	⚠️ 39.2677.0	⚠️ 39.2677.0
Jgo. de 2 mordazas	Aluminio Anodizado	1	39.2071.3	<b>P</b> 39.2072.4
Jgo. de 1 mordaza continua 600 mm.	Aluminio Anodizado	1	<b>P</b> 39.2073.5	<b>P</b> 39.2079.4
Jgo. de 1 mordaza continua 750 mm.	Aluminio Anodizado	1	<b>P</b> 39.2074.6	<b>P</b> 39.2080.5
Jgo. de 1 mordaza continua 900 mm.	Aluminio Anodizado	1	<b>P</b> 39.2075.0	<b>P</b> 39.2081.6
Jgo. de 1 mordaza continua 1050 mm.	Aluminio Anodizado	1	<b>P</b> 39.2076.1	<b>P</b> 39.2082.0
Jgo. de 1 mordaza continua 1200 mm.	Aluminio Anodizado	1	<b>P</b> 39.2077.2	<b>P</b> 39.2083.1
Jgo. de 1 mordaza continua 1350 mm.	Aluminio Anodizado	1	<b>P</b> 39.2078.3	<b>P</b> 39.2084.2
Junta salvacantos V10-12 mm. 3 m.	Transparente	1/2	39.1330.4	39.1330.4

**ROLL GLASS 40** - Para hojas fijas y móviles de cristal de apertura independiente hasta **40 Kg.**

por hoja móvil  
Aluminio Anodizado



Mínima separación entre vidrio fijo y corredero garantiza mayor estética. Perfil de aluminio anodizado a vista con acabado "Silver Mariner" (AA10 ISO 7599, 20 micras). Perfil único para combinar ambos paneles fijos y correderos para mejor estanqueidad de la aplicación y una instalación más sencilla. Galería clipada para una instalación rápida. Vidrio de 8 o 10 mm. hasta 40 Kg. Rodamientos de bolas para apertura suave. Instalación a techo o falso techo

**ROLL GLASS 40****Contenido:**

- 2 Mordazas
- 1 Guiador inferior + funda
- 2 Retenedores

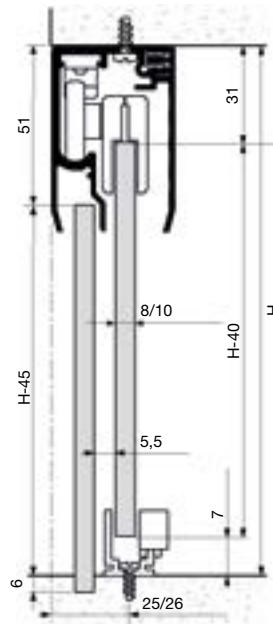

**Perfil guía y galería 3 m.**  
39.1314.2



**Juego de tapas laterales**  
39.1396.0



**Junta salvacantos**  
39.1317.5

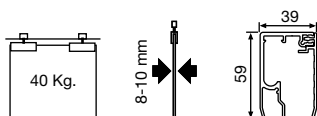

Descripción	Acabado		Código
Perfil guía y galería 3 m.	Silver Mariner	1	39.1314.2
Juego accesorios grueso 8 mm.	Silver Mariner	1	39.1316.4
Juego accesorios grueso 10 mm.	Silver Mariner	1	39.2066.5
Junta salvacantos V8-10 mm. 3 m.	Transparente	1/2	39.1317.5
Juego de tapas laterales	Silver Mariner	1	39.1396.0

**ROLL GLASS+ 50/100** - Para hojas fijas y móviles de cristal con perfil inferior en hoja fija de apertura independiente hasta **100 Kg. por hoja móvil**

**KLEIN**

Aluminio Anodizado



Mínima separación entre vidrio fijo y corredero garantiza mayor estética. Perfil de aluminio anodizado a vista con acabado "Silver Mariner" (AA10 ISO 7599, 20 micras). Perfil único para combinar ambos paneles fijos y correderos para mejor estanqueidad de la aplicación y una instalación más sencilla. Galería clipada para una instalación rápida. Vidrio de 8, 10 o 12 mm. hasta 100 Kg. Rodamientos de bolas para apertura suave. Instalación a techo o falso techo

2 TIPOS DE HERRAJES:



**Sistema KSC (Klein Soft Closing)**  
**Sistema de frenado continuo amortiguado.** Con freno continuado amortiguado a 6 cm, acompañando su cierre y apertura de forma suave y controlada. **Ancho mínimo de hoja de 80 cm.**



**Sistema KBS (Klein Brake System)**  
**Tope con freno amortiguador.** Tope con freno amortiguador a 1 cm en apertura y cierre. **Sin limitación de ancho de hoja.**

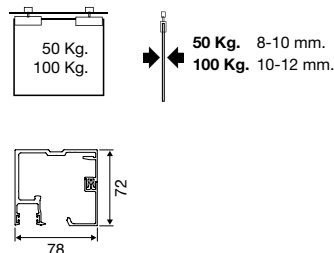

TIPOS DE INSTALACIÓN:

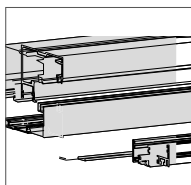

Guía Rollglass



Instalación vista

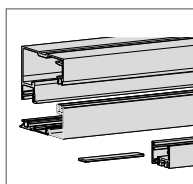

Guía Rollglass

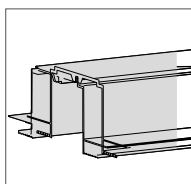

Forro guía Rollglass

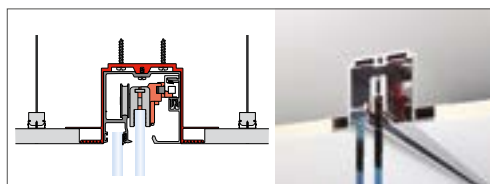

Instalación oculta falso techo



Descripción	Código	Instalación			
		Instalación vista		Instalación oculta falso techo	
		Para 50 Kg. V8-10	Para 100 Kg. V10-12	Para 50 Kg. V8-10	Para 100 Kg. V10-12
Guía 2 m.	1	39.2601.1	39.2605.5	39.2601.1	39.2605.5
Guía 3 m.	1	<b>P</b> 39.2602.2	39.2606.6	<b>P</b> 39.2602.2	39.2606.6
Guía 4 m.	1	<b>!</b> <b>P</b> 39.2603.3	<b>!</b> <b>P</b> 39.2607.0	<b>!</b> <b>P</b> 39.2603.3	<b>!</b> <b>P</b> 39.2607.0
Guía 6 m.	1	<b>!</b> <b>P</b> 39.2604.4	<b>!</b> <b>P</b> 39.2608.1	<b>!</b> <b>P</b> 39.2604.4	<b>!</b> <b>P</b> 39.2608.1
Guía 2 m. <b>Negro</b>	1	<b>P</b> <b>N</b> 39.0048.4	<b>P</b> <b>N</b> 39.0052.8		
Guía 3 m. <b>Negro</b>	1	<b>P</b> <b>N</b> 39.0049.5	<b>P</b> <b>N</b> 39.0053.9		
Guía 4 m. <b>Negro</b>	1	<b>!</b> <b>P</b> <b>N</b> 39.0050.6	<b>!</b> <b>P</b> <b>N</b> 39.0055.0		
Guía 6 m. <b>Negro</b>	1	<b>!</b> <b>P</b> <b>N</b> 39.0051.7	<b>!</b> <b>P</b> <b>N</b> 39.0056.1		
Forro guía 2 m. <b>!</b> <b>P</b> <b>N</b>	1			39.2609.2	39.2609.2
Forro guía 3 m.	1			<b>P</b> 39.2610.3	<b>P</b> 39.2610.3
Forro guía 4 m.	1			<b>!</b> <b>P</b> 39.2611.4	<b>!</b> <b>P</b> 39.2611.4
Forro guía 6 m.	1			<b>!</b> <b>P</b> 39.2612.5	<b>!</b> <b>P</b> 39.2612.5
Jgo. Acc. con freno KSC	1	39.2581.2	39.2583.4	39.2581.2	39.2583.4
Jgo. Acc. con freno KBS	1	39.2582.3	<b>P</b> 39.2584.5	39.2582.3	<b>P</b> 39.2584.5
Jgo. Acc. con freno KSC <b>Negro</b>	1	<b>P</b> <b>N</b> 39.0029.7	<b>P</b> <b>N</b> 39.0036.3	<b>P</b> <b>N</b> 39.0029.7	<b>P</b> <b>N</b> 39.0036.3
Jgo. Acc. con freno KBS <b>Negro</b>	1	<b>P</b> <b>N</b> 39.0030.8	<b>P</b> <b>N</b> 39.0037.4	<b>P</b> <b>N</b> 39.0030.8	<b>P</b> <b>N</b> 39.0037.4
Junta salvacantos 3 m.	1/2	39.1317.5	<b>P</b> 39.1330.4	39.1317.5	<b>P</b> 39.1330.4

**KIT MORDAZAS** - Para puertas correderas de cristal ocultas de hasta **120 Kg.****SCRIGNO**

Aluminio Anodizado



**Instale su armazón Scrigno con una puerta de cristal en vez de madera.**

Para puertas de dos hojas se necesitarán 2 Kits.

**Peso máximo cristal: 120 Kg.**

Herraje predispuesto para el uso de cristal templado de **8/10 mm. de espesor.**

La luz de paso efectiva una vez instalada la puerta se ve reducida unos 90 mm. en anchura. Antes de confeccionar el cristal hay que comprobar la medida real de la luz de paso. Dicha medida se toma una vez instalado el premarco.

**El Kit incluye:**

- 2 pinzas a presión de 8 / 10 mm.
- Pestaña de guía de 8 / 10 mm.
- Limitador de empotramiento
- Llave de 13 mm. rebajada
- 2 Gotas adhesivas transparentes
- 2 tornillos T.E. M 8 x 40



Ver también...  
**6.03** Armazones y  
 puertas correderas  
 Pág. 503

Descripción		Código
Kit de mordazas para hoja de vidrio	1	39.2637.2

**MAGIC2 VETRO** - Carro y guía invisible para **1 hoja de vidrio** móvil hasta **80 Kg.** Ancho de 850 a 1800 mm.

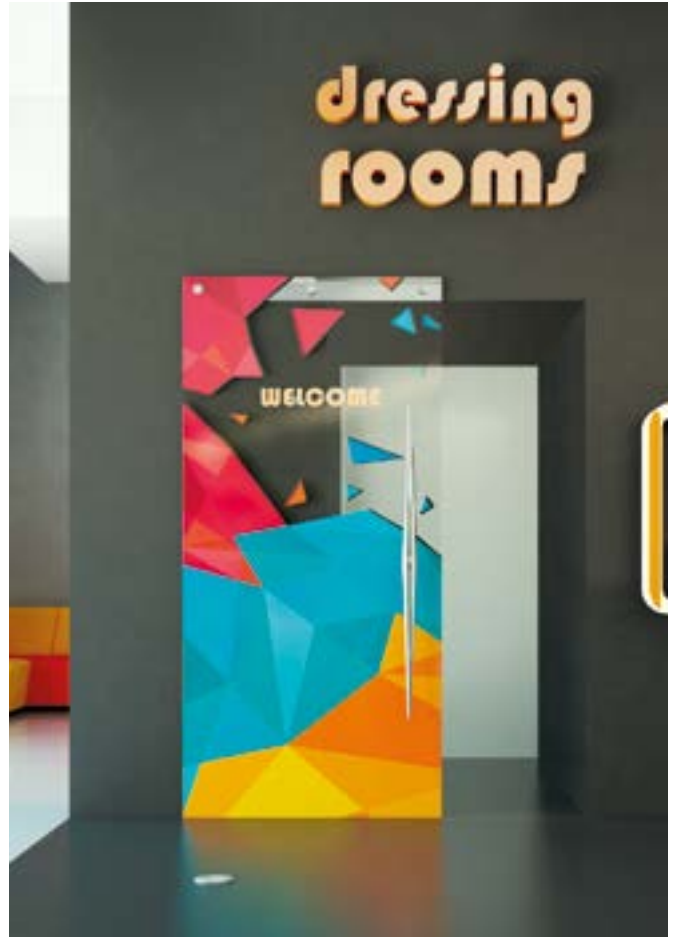

GUÍAS Y HERRAJES

HERRAJES PARA PUERTAS CORREDERAS

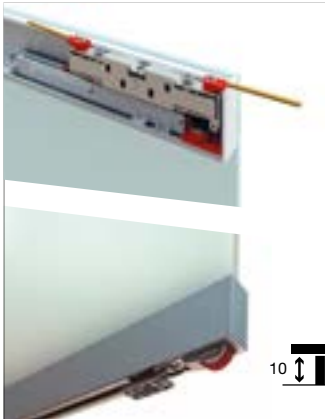

**Sistema silencioso totalmente oculto fácil de instalar.**

A diferencia de otros sistemas de puertas correderas, Magic2 Vetro instala la guía en la parte superior de la puerta mientras el carro se encuentra fijado en la pared. Una elegante mordaza de color plata cubrirá ambos herrajes.

Para un mejor rodamiento se incluyen ruedas en la parte inferior de la hoja sujetas con un perfil inferior y distanciando 10 mm. la puerta del suelo.

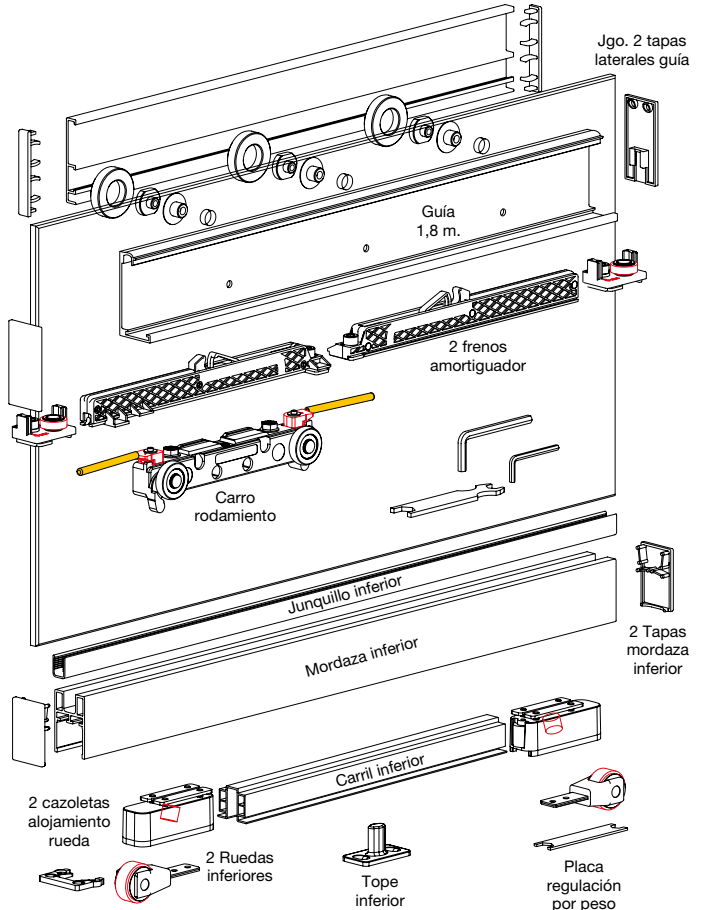

Instrucciones de montaje



- Peso máx. por hoja:** Máx. 80 Kg.
- Espesor:** 10 mm.
- Ancho puerta:** Mín. 850 mm. Máx. 1.800 mm.
- Distancia al suelo:** 10 mm.

Magic2 Vetro es un mejorado sistema de puertas deslizantes de vidrio que permite ocultar completamente la guía tanto con la puerta abierta como con la puerta cerrada. El sistema se puede montar con pernos visto y es adecuado para vidrios monolíticos o laminados

Su sistema de deslizamiento de alto rendimiento va equipado con nuevos amortiguadores ajustables totalmente invisibles que permiten un frenado suave en la apertura y cierre con 50 mm. de recorrido aumentando éste 20 mm. con respecto a la anterior versión.

Un producto mejorado que combina una estética minimalista con una funcionalidad completa y un claro objetivo: proporcionar una nueva identidad a las puertas de interior. Un producto versátil, capaz de adaptarse a diferentes contextos y sin necesidad de sacrificar en calidad

Descripción	Unidades	Código
Magic2 Vetro para hoja de vidrio	1	39.2720.1

**EXTENDO** - Sistema telescópico de *apertura simultánea*

Aluminio Anodizado

GUÍAS Y HERRAJES

HERRAJES PARA PUERTAS CORREDERAS



Sistema moderno e innovador para proyectos contemporáneos buscando abrir espacios amplios hasta 5 m. Sistema de apertura sincronizada de 2, 3 o 4 puertas. Perfil de aluminio anodizado "silver" (AA10 ISO 7599, 10 micras). Vidrio de 10 o 12 mm. hasta 3 m de altura. Rodamientos de bolas para apertura suave e eficiente. Sistema de correa premontado y pretenso para un montaje rápido. Instalación a pared, a techo, entre tabiques, empotrado y/o a vista.

Vídeo e instrucciones

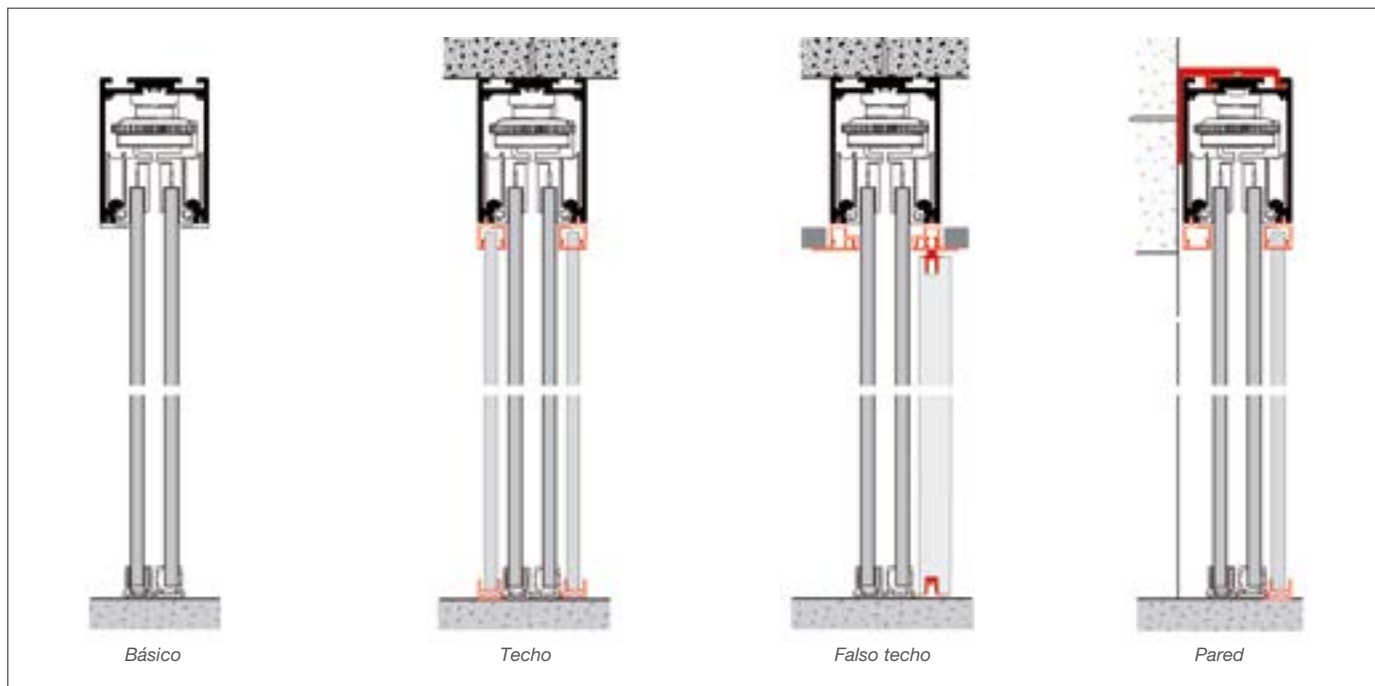

**Nota:** En el modelo Extendo de 2 hojas hay que definir también el sentido de apertura (derecha e izquierda) a la hora de hacer el pedido.

**Importante:** Para poder cursar un pedido descargue el PDF Explicativo e instrucciones (mediante web o código QR rojo) y siga los pasos que se indican. Póngase en contacto con nuestro departamento comercial para solicitar un presupuesto sin compromiso.

Fabricación según indicaciones del cliente.

Modelo EXTENDO	Altura Máx. vidrio (hv) en mm	Hueco paso libre en mm	Longitud total perfil en mm
2 hojas	3000	1250 - 1550	2500
2 hojas	3000	1550 - 1900	3000
2 hojas	3000	1900 - 2200	3500
2 hojas	2500	2200 - 2550	4000*
3 hojas	3000	1725 - 2175	4000
3 hojas	2500	2175 - 2775	5000
4 hojas	2500	2400 - 3100	5000
2+2 hojas	3000	2500 - 3100	2500 x 2 = 5000
2+2 hojas	3000	3100 - 3800	3000 x 2 = 6000
2+2 hojas	3000	3800 - 4400	3500 x 2 = 7000
2+2 hojas	2500	4400 - 5100	4000 x 2 = 8000*

\*Solo para vidrio de espesor 10 mm.

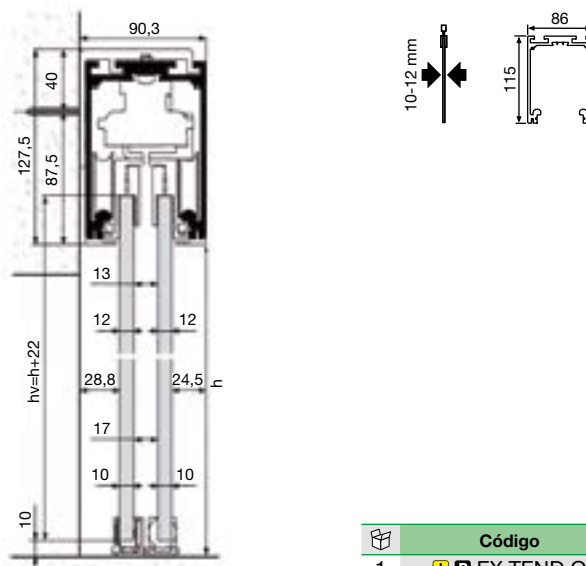

Código  
1 ! P EX.TEND.O

**NICOLA** - Kit accesorios para **puertas de vidrio** de hoja simple y dobles hasta **150 Kg.**

Acero Inox



Para una instalación completa se precisa solicitar tantos Kits de herrajes para puertas como hojas a instalar (uno o dos normalmente), así como al menos una barra de 2 metros.

- Si se precisan más **soportes** estándar solicitar: 90.0115.2.
- Si se precisan más **separadores** solicitar: 90.0118.5
- Para instalaciones con fijación lateral solicitar **soporte pared lateral** para barra: 90.0117.4



**Composición:**

- Juego herrajes corredera.
- 2 topes freno barra.
- Juego de tiradores embutido (sistema de unión roscado). Acepta gruesos de 6 mm. a 15 mm.
- 2 tapones de barra.
- 3 soportes estándar para barra con 18 separadores de 1,2 mm.
- 1 guiador suelo.



**Soporte pared lateral para barra**  
90.0117.4

El código se compone de **1 unidad**

**Soporte extra estándar para barra**  
90.0115.2

El código se compone de **1 unidad**

**Separador 1,2 mm. para barra**  
90.0118.5

Para distanciar de la pared y salvar gruesos como zócalos, etc.)

**Barra de 2 m.**  
90.0116.3

Descripción	📦	Código
		Inox Mate
Kit herrajes puertas vidrio	1	90.0114.1
Barra de 2 m.	1	90.0116.3
Soporte pared lateral	1	90.0117.4
Soporte extra estándar	1	90.0115.2
Separador de 1,2 mm. para soporte de barra	1	90.0118.5



**UNIKGLASS + AIR - Sistema de 1 hoja móvil de cristal en paredes de cristal hasta 100 Kg.**

KLEIN®

Aluminio Anodizado



**UNIKGLASS+ Air** está diseñado para ser instalado en pared de vidrio para crear ambientes a través de un panel de vidrio sin marco generando más iluminación.

- Sistema de una puerta corredera de vidrio sin marco.
- Instalación sobre pared de vidrio de 10 o 12 mm.
- Fácil instalación: la puerta corredera de vidrio no necesita ser mecanizado (templado o laminado).
- Regulación de la altura de +/- 3 mm.
- Sistema de rodamientos permite un suave movimiento sin esfuerzos.
- No necesita riel en el suelo con lo que dejamos limpia la zona de paso.
- Garantía 5 años.

- Opciones de frenado de la puerta:

• **KSC (Klein Soft Closing): Sistema de frenado continuo amortiguado.**

Con freno continuado amortiguado a 6 cm. acompañando su cierre o apertura de forma suave y controlada. Ancho mínimo de hoja de 80 cm.

• **KBS (Klein Brake System): Tope con freno amortiguador.**

Tope con freno amortiguado a 1 cm. en apertura y cierre.

De serie en toda la gama.

Sin limitación de ancho de hoja.

Instrucciones de montaje

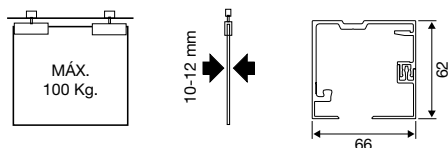

Disponble en acabado negro bajo pedido. Consulte con nuestro departamento comercial.

Descripción	Código	Código	
		KBS	KSC
Kit 2 m.	1	39.2699.1	39.2702.4
Kit 2,5 m.	1	39.2700.2	39.2703.5
Kit 3 m.	1	39.2701.3	39.2704.6

**UNIK SELF - Para 1 hoja móvil de cristal con autocierre "Self Closing" hasta 90 Kg.**

KLEIN®

Aluminio Anodizado



**UNIKSELF** está diseñado para reemplazar cualquier puerta batiente tradicional por un panel de vidrio corredero. Perfil de aluminio anodizado a vista con acabado "silver" (AA10 ISO 7599, 10 micras). Galería clipada para una instalación rápida. Vidrio de 10 o 12 mm. Rodamientos de bolas para apertura suave. Instalación a pared.

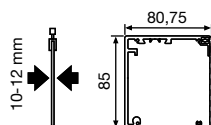

Ficha del producto



Descripción	Mano	Código	Código	
			Cristal 10 mm.	Cristal 12 mm.
Kit 2,5 m.	Derecha	1	39.2087.5	39.2089.0
Kit 2,5 m.	Izquierda	1	39.2088.6	39.2090.1
Kit 3 m.	Derecha	1	39.2085.3	
Kit 3 m.	Izquierda	1	39.2086.4	
Junta salvacantos V10-12 mm. 3 m.		1/2	39.1330.4	39.1330.4

**UNIKMATIC** - Para 2 hojas móviles de cristal con **apertura simultánea** hasta **90 Kg.** por hoja

**KLEIN**

Aluminio Anodizado



Perfil de aluminio anodizado con acabado "silver" (AA10 ISO 7599, 10 micras). Galería clipada para una instalación rápida. Vidrio de 10 o 12 mm. Rodamientos de bolas para apertura suave e eficiente. Sistema de correa premontado y pretenso para un montaje rápido. Instalación a pared o a techo.

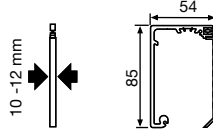

Ficha del producto



Medidas y hojas en descargas de nuestra web. Escanee el código QR para más información.

Descripción	📦	Código	
		V10	V12
Kit 3 m.	1	📦 39.1443.5	📦 39.1446.1
Kit 4 m.	1	📦 39.1444.6	📦 39.1447.2
Junta salvacantos V10-12 mm. 3 m.	1	39.1330.4	39.1330.4
Juego felpa polvo (opcional)	1	📦 39.2067.6	📦 39.2067.6

**UNIKMATIC AIR** - Para 2 hojas móviles de cristal en paredes de cristal con **apertura simultánea**

**KLEIN**

hasta **90 Kg.** por hoja

Aluminio Anodizado



Sistema moderno e innovador con apertura hasta 2,5 m.

Perfil de aluminio anodizado con acabado "INOX" (AA10 ISO 7599, 10 micras). Galería clipada para una instalación rápida. Vidrio de 10 o 12 mm. Rodamientos de bolas para apertura suave e eficiente. Sistema de correa premontado y pretenso para un montaje rápido. Instalación a pared de vidrio.

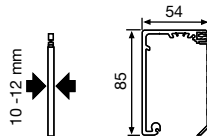

Ficha del producto



Medidas y hojas en descargas de nuestra web. Escanee el código QR para más información.

Descripción	📦	Código	
		V10	V12
Kit 3 m.	1	📦 39.1938.3	📦 39.1941.6
Kit 4 m.	1	📦 39.1939.4	📦 39.1942.0

**ROLL GLASS 40** - Autoportante Para hojas fijas y móviles de cristal fijada entre paredes de

**KLEIN**

apertura independiente **hasta 90 Kg.** por hoja móvil

Aluminio Anodizado



Se presenta en versión "Basic" donde se suministra un Guiador intermedio para fijar al pavimento y 2 dos versiones "Expert": A y B, con un perfil interior para hoja fija, un guiador intermedio y un tope de apertura.

Ideal para mamparas de ducha. Perfil de aluminio anodizado a vista con acabado "Silver Mariner" (AA10 ISO 7599, 20 micras). Perfil único para combinar ambos paneles fijos y correderos para mejor estanqueidad de la aplicación y una instalación más sencilla. Galería clipada para una instalación rápida. Vidrio de 8 o 10 mm. hasta 90 Kg. Rodamientos de bolas para apertura suave. Topes retenedores para un cierre óptimo. Instalación autoportante de pared a pared. Según modelos opción de perfil interior

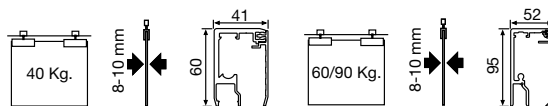

Ficha del producto



Descripción	📦	Código	
		V8	V10
Kit 2 m. (Basic 40 Kg.)	1	📦 39.1932.4	📦 39.1933.5
Kit 2 m. (Expert A 40 Kg.)	1	📦 39.1934.6	📦 39.1935.0
Kit 2 m. (Expert B 40 Kg.)	1	📦 39.1936.1	📦 39.1937.2

**ROLMATIC COMPAK** - Para hojas fijas y móviles de cristal con perfil inferior hoja fija con

apertura simultánea

Aluminio Anodizado



**Rolmatic dos paneles de vidrio correderos enfrentados deslizando las puertas de manera sincrónica a lo largo de vidrios fijos.** Perfil de aluminio anodizado con acabado "silver" (AA10 ISO 7599, 10 micras). Perfil único para combinar ambos paneles fijos y correderos para mejor estanqueidad de la aplicación y una instalación más sencilla. Galería clipada para una instalación rápida. Vidrio de 10 o 12 mm. Rodamientos de bolas para apertura suave. Sistema de correa premontado y pretensada para un montaje rápido. Instalación a techo.

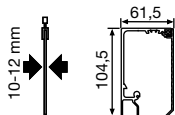

Medidas y hojas en descargas de nuestra web. Escanee el código QR para más información.

Ficha del producto



Descripción	📦	Código	
		V10	V12
Kit 3 m.	1	📄 P 39.1449.4	📄 P 39.1452.0
Kit 4 m.	1	📄 P 39.1450.5	📄 P 39.1453.1

**UNIKMATIC CORNER** - Para 2 hojas móviles de cristal en esquina con apertura simultánea

Aluminio Anodizado



**Sistema moderno e innovador con apertura a 90° (corner) para conseguir apertura hasta 2,5 m.** Perfil de aluminio anodizado con acabado "silver" (AA10 ISO 7599, 10 micras). Galería clipada para una instalación rápida. Vidrio de 10 o 12 mm. Rodamientos de bolas para apertura suave e eficiente. Sistema de correa premontado y pretensada para un montaje rápido. Instalación a pared o a techo.

Para un correcto funcionamiento del sistema, las medidas de la hoja deben seguir las pautas aconsejadas de mínimo y máximo de ancho y alto especificadas en la tabla.

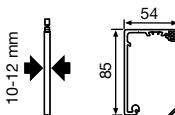

Medidas y hojas en descargas de nuestra web. Escanee el código QR para más información.

Ficha del producto



Descripción	📦	Código	
		V10	V12
Kit 2x1,5 m.	1	📄 P 39.1950.1	📄 P 39.1953.4
Kit 2x2 m.	1	📄 P 39.1951.2	📄 P 39.1954.5
Kit 2x2,5 m.	1	📄 P 39.1952.3	📄 P 39.1955.6
Junta salvacantos V10-12 mm. 3 m.	1	39.1330.4	39.1330.4

**ROLMATIC CORNER** - Para hojas de vidrio fijas y móviles en esquina con perfil inferior hoja fija con apertura simultánea

Aluminio Anodizado



**Dos paneles de vidrio correderos enfrentados deslizando las puertas de manera sincrónica a lo largo de vidrios fijos.** Sistema moderno e innovador con apertura a 90° (corner) para conseguir apertura hasta 2,5 m. Perfil de aluminio anodizado con acabado "silver" (AA10 ISO 7599, 10 micras). Perfil único para combinar ambos paneles fijos y correderos para mejor estanqueidad de la aplicación y una instalación más sencilla.

Galería clipada para una instalación rápida. Vidrio de 10 o 12 mm. Rodamientos de bolas para apertura suave. Sistema de correa premontado y pretensado para un montaje rápido. Instalación a techo.

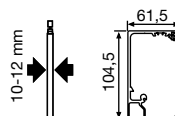

Ficha del producto



Descripción	📦	Código	
		V10	V12
Kit 2x1,5 m.	1	📄 P 39.1956.0	📄 P 39.1959.3
Kit 2x2 m.	1	📄 P 39.1957.1	📄 P 39.1960.4
Kit 2x2,5 m.	1	📄 P 39.1958.2	📄 P 39.1961.5
Junta salvacantos V10-12 mm. 3 m.	1	39.1330.4	39.1330.4

**STEP SYSTEM - Escalera movil modular**

Acero inoxidable EN 14301 / AISI 304



Ruedas de nylon con fibra de vidrio y rodamiento de bolas.

**Contenido:**

- 1 x Escalera.
- 2 x Frenos.

No incluye la guía ni las fijaciones a pared.

**Importante:**

Al realizar el pedido indicar la altura variable (X).  
El plazo de entrega de 6 a 7 semanas.

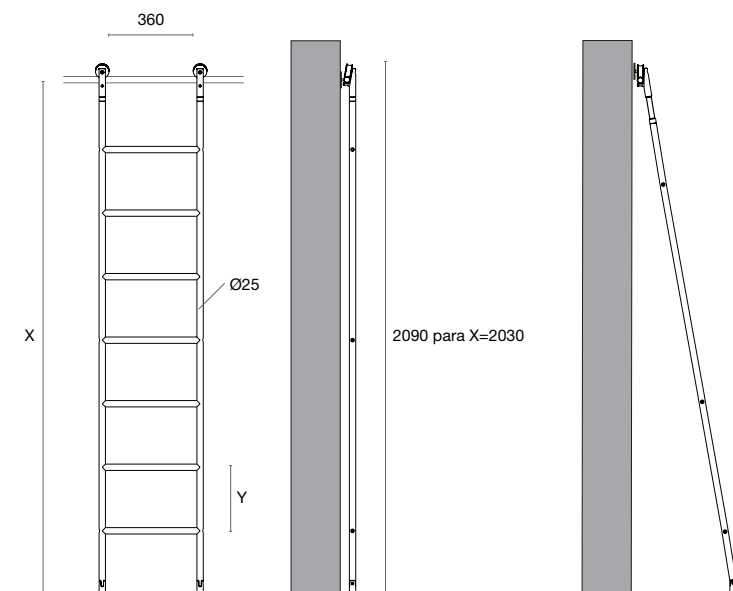

X = Altura desde el suelo hasta la 1/2 tubo guía Ø25.

La escalera de altura fija no puede estar en posición vertical colgada de la guía.

Descripción	Alto (X)	Peldaño (Y)	Ref. JNF	Código	Código	
					Inox	
Escalera altura fija	2030	250	IN15320	1	P N	90.2469.4
	2240	285	IN15321	1	P N	90.2473.8
Escalera altura variable	1925 - 2135	250	IN15320A	1	P N	90.2470.5
	2136 - 2345	250	IN15320B	1	P N	90.2471.6
	2346 - 2500	250	IN15320C	1	P N	90.2472.7
2 Guía recta 560 mm					P N	61.0584.6
3 Guía curva R555					P N	61.0586.8
4 Soportes finales a pared					P N	61.0578.0
5 Soportes medio a pared					P N	61.0572.5