

6 GUÍAS Y HERRAJES

2022



Pág. 428

Laterales de cajón



Pág. 440

Laterales de cajón Tandembox Antaro



Pág. 455

Laterales de cajón Legrabox Pure y Free



Pág. 472

Laterales zócalos y motorizaciones

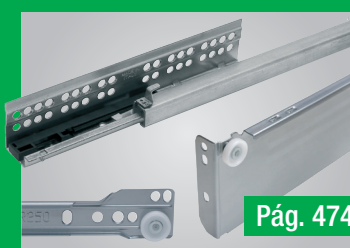

Pág. 474

Guías varias para cajón y estantes



Pág. 486

Guías portacarpetas y mesas



Pág. 488

Plataformas y soportes para T.V.



Pág. 491

Accesorios informática



Pág. 494

Juntas aislantes



Pág. 495

Puertas de paso y correderas



Pág. 503

Armazones y jambas



Pág. 514

Correderas convencionales



Pág. 529

Correderas plegables



Pág. 534

Cierrapuertas automáticos



Pág. 536

Correderas vistas



Pág. 542

Correderas cristal

SAMANTA - Guía portacarpetas regulable en anchura

Acero

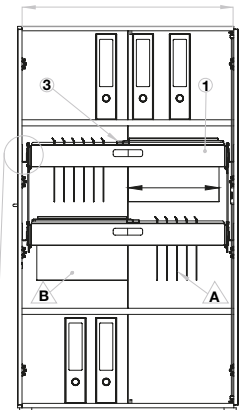

- Bastidor portacarpetas con guías específicas de rodamiento a bolas para uso **en armarios abiertos**. Como accesorios se pueden solicitar para su montaje con frente de madera o puertas.
- Profundidad mínima de 420 mm. con extracción de 390 mm.
- Para carpetas de tamaño estandarizado **DIN-A4** de 330 mm.
- Para anchos interior regulables de 400 a 1186 con guía 40 Kg. y de 412 a 1198 mm. con guía de 80 Kg. El producto se puede adaptar a la medida exacta del mueble interior siendo de 2 cuerpos en el bastidor pequeño y de 3 cuerpos el bastidor mediano y grande.
- Las carpetas se podrán colocar de forma paralela (A) o de forma perpendicular al mueble (B) para una mejor visión con la ayuda de la varilla divisoria opcional.
- El **kit antivuelco** evita que una cajonera venza hacia el frente ya que no permite abrir 2 cajones a la vez con el fin de eliminar el efecto palanca producido por el peso de los mismos.

Opción puertas
Ancho

400 a 1186 / 412-1198 mm.

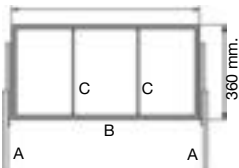

A Guía bolas
B Clasificador
C Divisorio

Plan de pedido:

1. Selecciona el bastidor deseado.
2. Selecciona la guía acorde a las necesidades.
3. Escoge los accesorios opcionales.

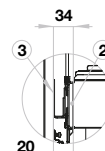
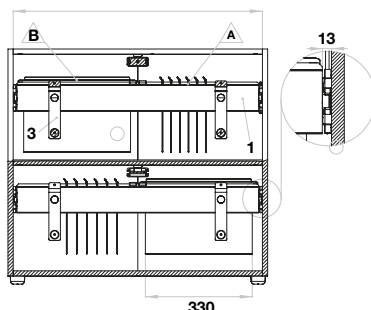
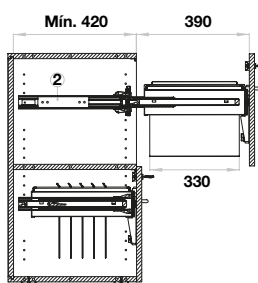
Opción frente madera
400-1186 / 412-1198 mm.

Código

Descripción		Código
Bastidor 400-412 / 650-662 mm.	1	N 38.3012.5
1 Bastidor 646-658 / 976-988 mm.	1	N 38.3013.6
Bastidor 906-918 / 1186-1198 mm.	1	N 38.3014.7
Jgo. Guías para frente madera 40 Kg. h=45	1	N 38.3015.8
2 Jgo. Guías para frente madera 80 Kg. h=57	1	N 38.3016.9
Jgo. Guías para puerta 80 Kg.	1	N 38.3071.9
Fijación frontal de madera	2	N 38.3019.1
3 Separador guía para puertas	2	N 38.3018.0
Varilla divisoria	1	N 38.3020.2
Kit antivuelco	1	N 38.3290.8

GUÍAS PARA MUEBLE DE TV

ACCURIDE 1316/1319 - Guía para fijación en base superior e inferior

Acero

Sin
sincronizador

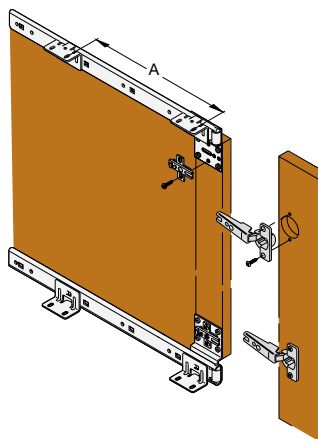
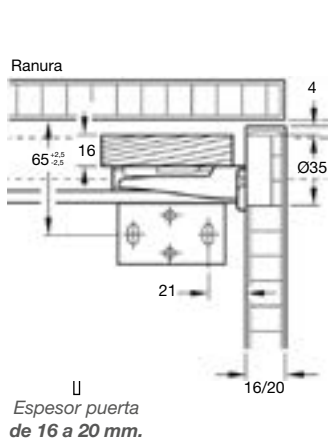
Con
sincronizador

Medidas máximas:

Vertical = 2300 mm. / Horizontal = 1200 mm.

Cada juego de guías vale para **1 puerta**.**1 sincronizador** garantiza el desplazamiento paralelo de la puerta.

Requiere varilla de unión.

Se precisan bisagras de 95°.

Código

Descripción	A	B*		Código
Jgo. Guías 450 mm.	286	344	1/9	38.0021.3
Jgo. Guías 600 mm.	436	494	1/9	N 38.2569.2
Sincronizador de puertas >700 mm.			1/10	38.0761.2
Varilla de unión de 2 m.			1/10	38.0762.3

*B = Profundidad máxima de introducción.

Juego de 2 mecanismos sobreelevables para **mesas de centro**

Acero



No tiene mano

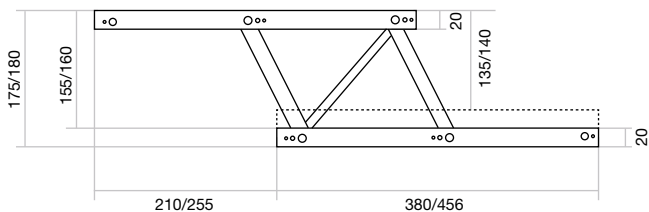

1 juego = 2 mecanismos

			Código	
Medidas	Elevación mesa		Gris	
380 mm.	135 mm.	1/15	38.0973.3	
456 mm.	140 mm.	1/15	38.0933.5	

Desplazamiento **unidireccional**

Acero

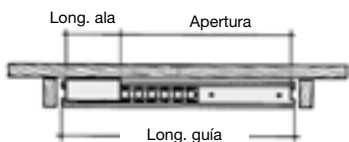
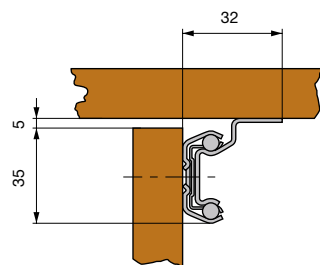

				Código	
Long. guía	Long. ala	Apertura		Zincado	
650	240	410	1	38.1196.2	
800	240	560	1	38.1197.3	

Para ala extensible **bidireccional**

Acero

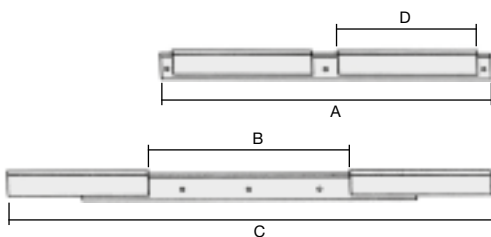
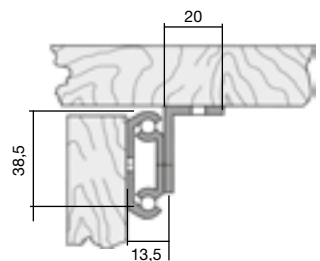

					Código	
A	B	C	D		Zincado	
850	640	1220	290	1	38.0066.6	

EXTENSO - Guía mesa telescópica de **gran extensión**

Aluminio



Ver video
Instalación

QR

Guía de **reducidas dimensiones** ideal para grandes extensiones. Puede fijarse a un casco de cocina o de mueble (ver grupo 201), o montarse para crear una mesa extensible tipo consola. Ideal para muebles auxiliares transformables en mesa.

Gracias a sus características, **permite trabajar a diferentes profundidades** según necesidad, añadiendo tantas baldas como se necesite, sin necesidad de pata central de refuerzo.



6.02 Bala de centrado para mesas
para mesas
Página 487

Código				
Cuerpos	Largo Plegado	Largo Total Guía		Plata Mate
6	350	1883	1	N 38.3212.7
5	400	1928	1	N 38.3214.9

Barra volteadora para alas ocultas de mesa

Hierro / Termoplástico

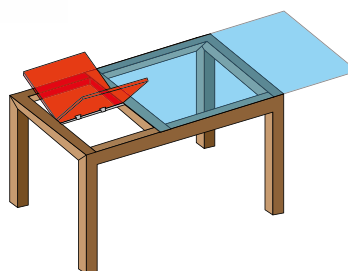
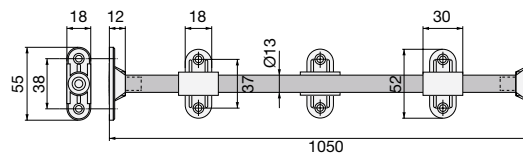

Para medidas más cortas, cortar la barra. Incluye barra de 1050, 2 topos laterales y 3 puentes.

Código	
	Zincado
1	38.1198.4

Bala de centrado para mesas

Acero

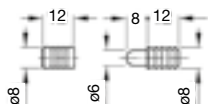

Código	
	Zincado
20	40.2521.6

Enganche ala mesa

Acero

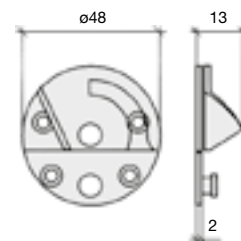

Código		
Medida		Bicromatado
48 mm.	2/27	40.0282.0

GUNTER - Soporte **fijo** de 32" a 55"

Acero / Aluminio / Plástico

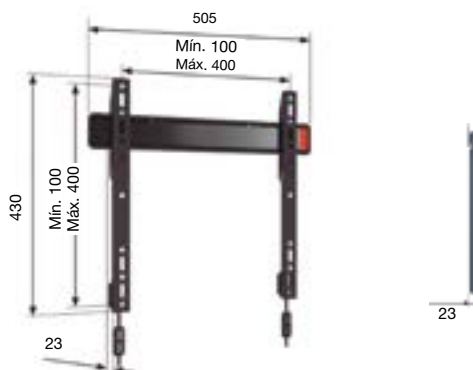

Video

Pantallas de 81 a 140 cm.
Modelo ultrafino, solo 2,3 cm.

Código					
Puntos giro	Kg. hasta	Giro hasta	Inclinación		Gris
0	50	No	No	1	37.0458.5

 Sistema
VESA
 Placa fijación
KARL - Soporte articulado **ultra fino** de 32" a 65"

Acero / Aluminio / Plástico



Video

Pantallas de 81 a 165 cm.
Modelo ultrafino, solo 4 cm.

Código					
Puntos giro	Kg. hasta	Giro hasta	Inclinación		Negro
3	15	180°	±15°	1	37.0517.6

 Sistema
VESA
 Placa fijación
CELINE - Soporte articulado de 40" a 77"

Acero / Aluminio / Plástico



Video

Pantallas de 102 cm a 196 cm.
Modelo ultrafino, solo 4 cm.
Movimiento suave gracias a los rodamientos recubiertos y a los ejes de acero de presión.

Código					
Puntos giro	Kg. hasta	Giro hasta	Inclinación		Gris
3	45	180°	No	1	37.0496.7

 Sistema
VESA
 Placa fijación

COCO - Soporte articulado de 19" a 43"

Acero / Aluminio / Plástico



Vídeo

QR

Pantallas de 48 a 109 cm.

Código					
Puntos giro	Kg. hasta	Giro hasta	Inclinación		Negro
2	15	120°	±15°	1	37.0515.4



Sistema **VESA**
Placa fijación



Fácil instalación

GUÍAS Y HERRAJES

GUÍAS, TV E INFORMÁTICA

OSCAR - Soporte articulado de 19" a 43"

Acero / Aluminio / Plástico



Vídeo

QR

Pantallas de 48 a 109 cm.

Código					
Puntos giro	Kg. hasta	Giro hasta	Inclinación		Negro
3	15	180°	±15°	1	37.0516.5



Sistema **VESA**
Placa fijación



Fácil instalación

GATES - Soporte escritorio articulado para pantallas de 13" a 32"

Acero

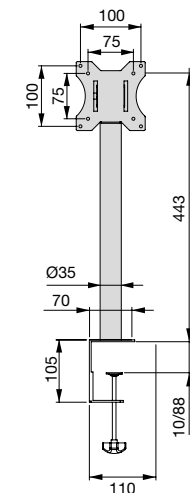

- Especialmente diseñado para pantallas planas de ordenador de sobremesa.
- Permite rotar la pantalla 360°
- Soporte de fijación mediante tornillo de apriete con grueso de tablero máximo 95 mm.
- Longitud máxima del brazo extensible 430 mm.
- Altura máxima 443 mm.
- Facilita el orden y la limpieza bajo las pantallas al maximizar el espacio libre.

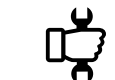

Fácil instalación

Instalación



Código						
Pantallas	Puntos giro	Kg./Pantalla.	Giro hasta	Inclinación		Negro
1	3	8	180°	±90°	1	37.0009.9
2	3	8	180°	±90°	1	37.0011.0

NELSON - Soporte de elevación eléctrico para pantallas de 32" a 50"
Acero / Aluminio / Plástico

Sistema de elevación eléctrico para TV, muestre y oculte su televisión en un armario, detrás de un mueble... Puede elevar la pantalla con un mando a distancia (control remoto) o con un mando terminal conectado por cable a la caja de control. De fácil instalación, manual disponible en nuestra web con todos los pasos a seguir para montar y configurar el soporte.

Depende del tamaño de la TV puede reajustar la posición máxima a la que el elevador subirá y la posición mínima a la que bajará.

Compuesto de:

- Elevador TV.
- Caja de control.
- Un mando a distancia (control remoto).
- Un mando terminal (con cable a caja de control).

Especificaciones:

- Voltaje de entrada: 220-240V AC 50Hz.
- Capacidad de carga 45 Kg.
- Velocidad 25 mm. / segundo.
- Carrera hasta 650mm.
- Velocidad de la columna elevadora: 30 mm. / segundo (sin carga)
- Ciclo de trabajo: 10%, max. 2 minutos on / 18 minutos off
- Distancia del control remoto: 5 m.
- Temperatura 0-40°C.

Para TV de LCD o LED de 32" a 50"

- Altura máx. abierto 1810 mm. Altura cerrado 801 mm.



Idea representativa de la utilización del soporte T.V. elevado eléctricamente

Instrucciones
y vídeo



		Código	
Medida	Kg.		Negro
Pantalla de 32" a 50"	45	1	37.0459.6

Plataforma giratoria para instalar bajo un sobre de madera.

Acero

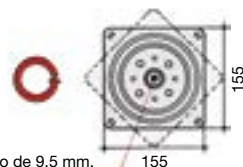

Agujero de 9,5 mm. 155

Base giratoria para atornillar específica para sobres que requieran un movimiento circular de 360° como sobres de televisión, expositores o sobres para mesas circulares dónde se quiera instalar un segundo nivel elevado giratorio.

Movimiento: 360°.
Altura: 10,5 mm.
Carga máx.: 150 Kg.

Código	
	Zincado
1	37.0294.2

**Giratoria directa**
Plástico

Soporte sin fijación para múltiples aplicaciones.

Movimiento: 360°.
Altura: 17 mm.
Carga máx.: 150 Kg.

Código		
Diámetro		Negro
400	1/10	37.0303.4



Pasacables circular con goma
Plástico / Goma

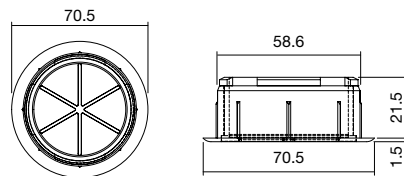

La goma de su parte superior permite pasar los cables de una forma estética sin que se salgan las tapas, adaptándose al grueso necesario.

Código		
	Negro	Blanco
1/25	40.2476.3	40.2477.4

Pasacables circular
Plástico

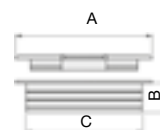

Código						
A	B	C		Negro	Blanco	Cromo Mate RAL 9006
Ø70	18,5	Ø60	1/25	40.2078.4	40.2244.2	40.2079.5
Ø89	16,5	Ø78	1/25	40.2054.1		

MINI TONDO - Pasacables
Polipropileno reciclado

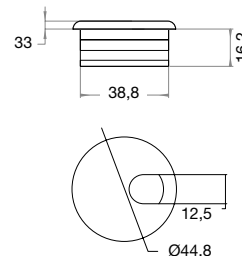

Código			
	Negro	Blanco	Cromo Mate RAL 7035
1/400	N 40.0875.6	N 40.0873.4	N 40.0874.5

Pasacables ovalado
Polipropileno reciclado

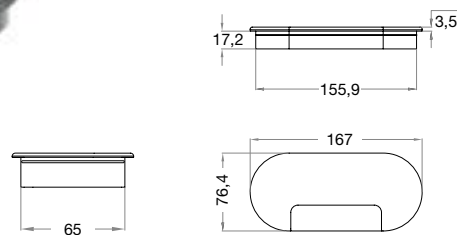

Código			
	Negro	Blanco	Cromo Mate RAL 7035
1/150	P N 40.0872.3	N 40.0870.1	P N 40.0871.2

GIUSEPPE - Pasacables cuadrado

Zamak

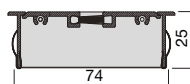
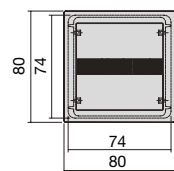

Código

	Cromo Mate Ral 9006	Negro Mate
1/12	40.2470.4	40.2479.6

GIUSEPPE - Pasacables rectangular

Zamak

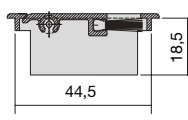
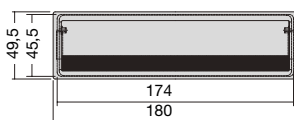

Código

	Cromo Mate Ral 9006	Negro Mate
1/12	40.2471.5	40.2480.0

LOOP IN - Pasacables con 4 orificios + 1 enchufe TT

Plástico

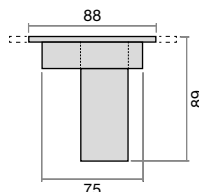

Instrucciones de montaje



Incluyen 2 m. de cable.

Código

	Negro	Blanco
1	40.0052.8	40.0053.9

Pasacables cuadrado

Plástico

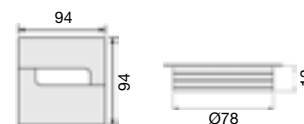

Código

	Cromo Mate RAL 9006
1/25	40.2179.0

Pasacables
Aluminio

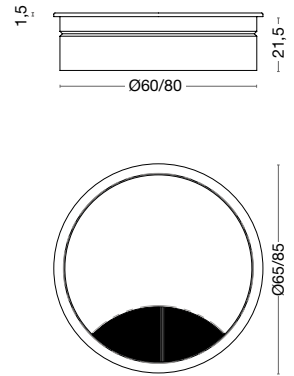

Ref. JNF	Ø	Ø Encastre	📦	Código	
				Aluminio	Negro (B)
IN22140060	65	60	1	N 83.1809.3	N 83.1810.4
IN22140080	85	80	1	N 83.1811.5	N 83.1812.6

Soporte para CPU
Acero

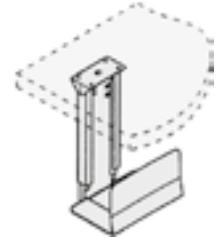

Soporte vertical para la unidad central del ordenador. Montaje mediante tornillos en la parte inferior del sobre de la mesa. Altura del porta CPU regulable de 340 a 540 mm. a intervalos de 25 mm. Incluye almohadillas adhesivas para no dañar el mueble.

📦	Código	
	Cromo Mate	Blanco
1/4	38.0647.6	38.0192.5

RITA - Portateclados para fijación bajo mesa con **bandeja extraíble** para ratón
Plástico

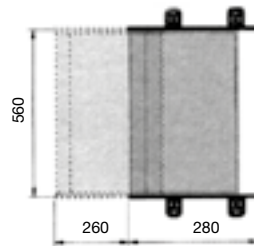

Incluye departamento portalápices.

📦	Código	
	Gris Claro	
1/10	38.0636.2	