

5 HERRAJES

2022



Pág. 264

Bisagras y bases
Selec



Pág. 266

Bisagras y bases
Salice



Pág. 282

Bisagras y bases
Blum



Bisagras varias y
bisagras rincón



Pernios



Bisagras ocultas
y pivotantes

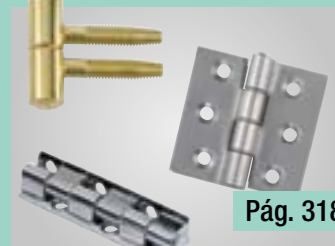

Bisagras ventana,
librillo y mueble



Colgadores



Cierres



Sistemas de alzamiento



Motorizaciones
alzamiento

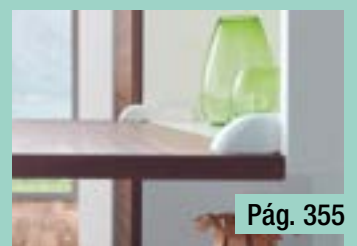

Compases y
elevadores cama

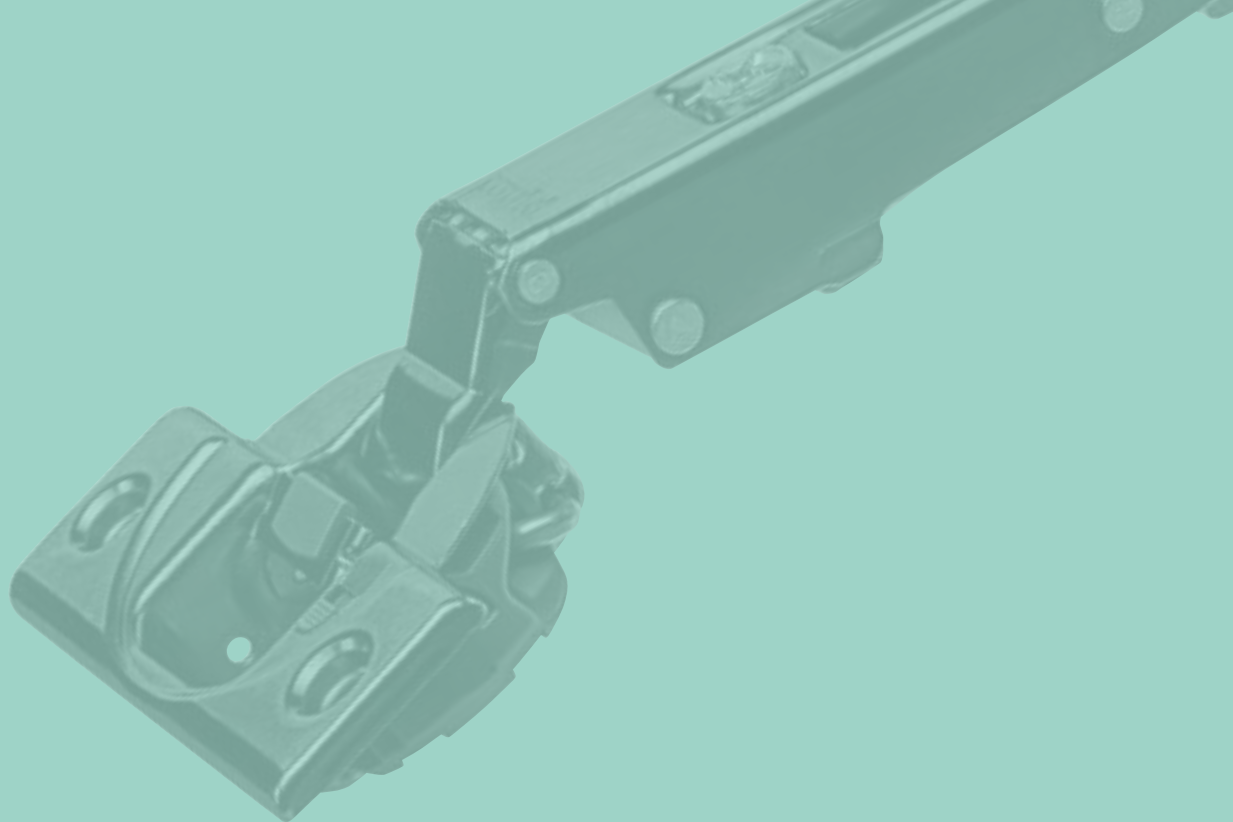

Pág. 356

Portaestantes



Pág. 362

Soportes balda
y pasamanos



Pág. 371

Paragolpes, tapones
y embellecedores

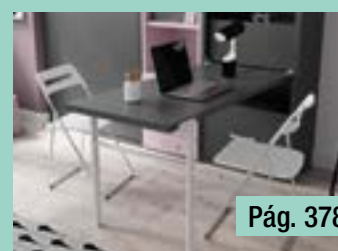

Pág. 378

Estructuras de mesa



Pág. 382

Patas de mesa



Pág. 390

Patas para mueble



Pág. 398

Deslizantes y niveladores



Pág. 401

Ruedas



Pág. 411

Colchones y somieres



Pág. 417

Mirillas



Pág. 422

Pasadores,
cubrejuntas, burletes
y señalética

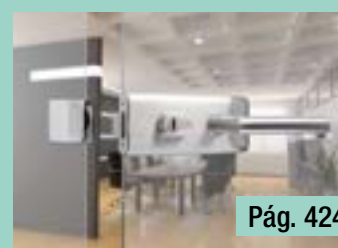

Pág. 424

Accesorios para vidrio

2 PUNTAS - Portaestante clavado

Plástico



		Código	
		Blanco	Marrón
	100/1.000	40.0018.2	40.0019.3

NERO - Portaestante y casquillo plástico

Plástico

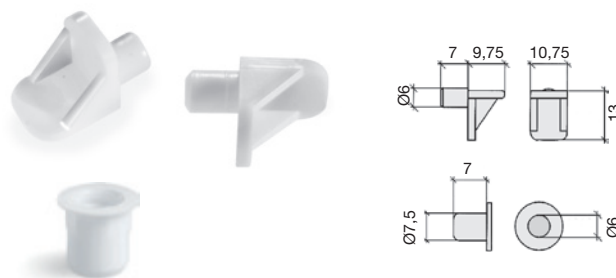

		Código	
Descripción		Blanco	
Portaestante	100/1.000	40.0020.4	
Casquillo	100/1.000	40.0021.5	

TOMASO - Portaestante y casquillo latón

Latón Fresado

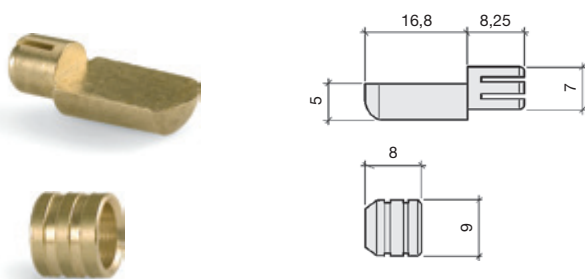

		Código	
Descripción		Latón Pulido	Niquelado
Portaestante	100/500	40.0092.6	N 40.0864.6
Casquillo	100/500	40.0093.0	N 40.0865.7

ORLANDO - Portaestante y casquillo latonado

Acero

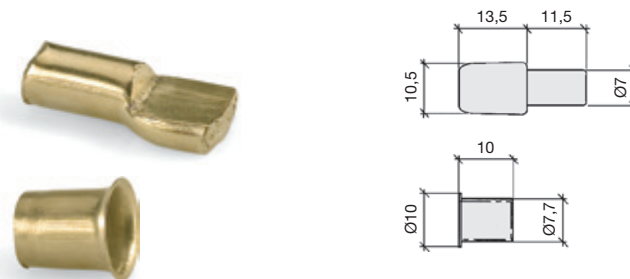

		Código	
Descripción		Latonado	
Portaestante	100/500	40.0090.4	
Casquillo	100/1.000	40.0091.5	

SPIRO - Portaestante 5 mm.

Acero



		Código	
		Niquelado	
	100/5.000	40.1373.6	

SAFETY - Portaestante 3 y 5 mm.

Plástico / Acero

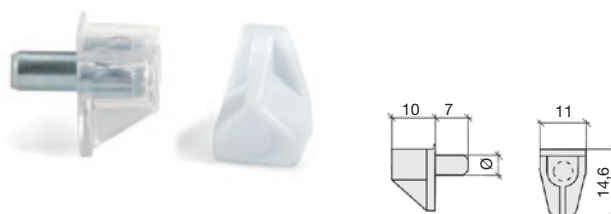

		Código	
Diámetro		Transparente	Blanco
3 mm.	100/1.000	40.2080.6	
5 mm.	100/1.000	40.0108.1	40.0106.6

SAFETY PRESS - Portaestante 5 mm. con bloqueo

Plástico / Acero



		Código	
		Transparente	
	100/400	N 40.0866.8	

Con función de bloqueo de balda para estantes de 16 mm. mediante simple presión.

PITO - Portaestante tubular

Acero



		Código		
		Pavonado	Titanio	Niquelado
	100/1.000	40.1359.6	N 40.2600.1	100/1.000/5.000 40.1324.6

ADAM - Portaestante 3 mm.

Acero

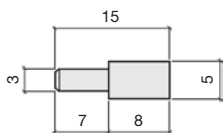

Código	
	Niquelado
100/1.000	40.1994.4

CATO - Tubular para cristal.

Acero

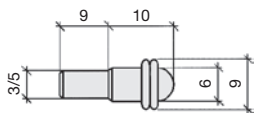

Código			
Ø		Niquelado	Titanio
3	5.000	40.2592.4	40.0488.4
5	100/5.000	40.1889.4	40.0487.3

CARTELA - Portaestante escuadra

Zamak

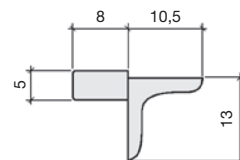

Código	
	Niquelado
100/1.000	40.1890.5

NECO - Portaestante tubular con goma

Acero

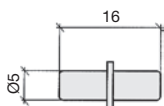

Código	
	Niquelado
100/1.000	40.2602.3

OVAL - De diseño. Para cristal.

Zamak

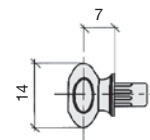
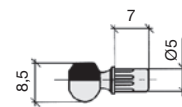

Código	
	Niquelado
100/5.000	40.1922.2

KINTAI - Montaje rápido **con muelle**. Antivuelco.
Zamak / Plástico

8.07 Plantillas
Manuales
Página 200



Rápida
instalación

Máx. 70 Kg.
el juego de 4

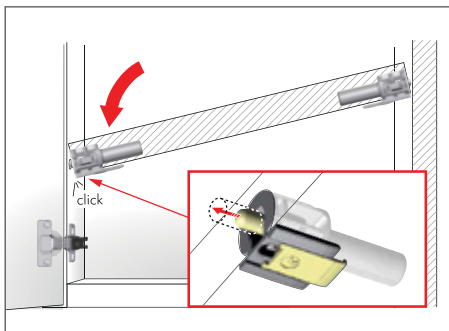
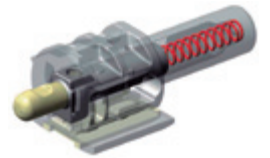
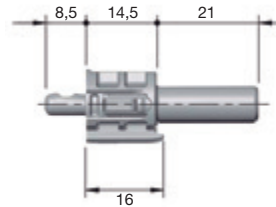
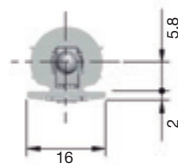
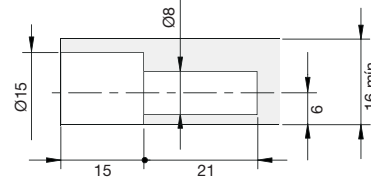
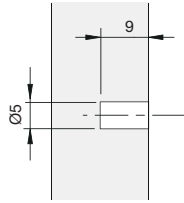

Rápido y seguro sistema de ensamble mediante clip con muelle y sistema de bloqueo.

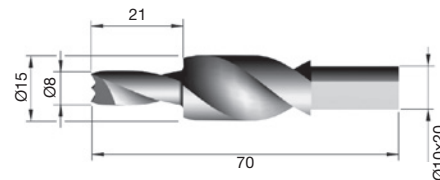

Información
técnica



Descripción	Código	Código	
		Gris	Antracita
Portaestante antivuelco	100/3.000	40.2548.5	40.2549.6
Fresa específica giro derecha	1		40.2550.0
Fresa específica giro izquierda	1		40.2551.1

HIDE - Portaestante oculto para ensamblar
Nylon / Zamak

Fácil
instalación



Innovador soporte de sencillo montaje con sistema de seguridad antivuelco.
La placa se desliza para bloquear cualquier movimiento horizontal y vertical del estante.
Muy resistente gracias al pasador de metal y a la carcasa de nylon.
Ofrece una estabilidad excelente.
De diseño refinado y minimalista.

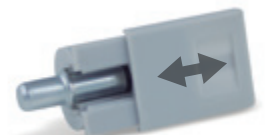
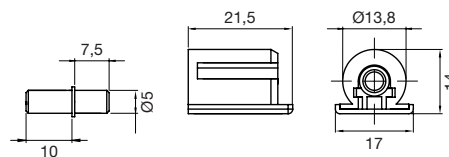
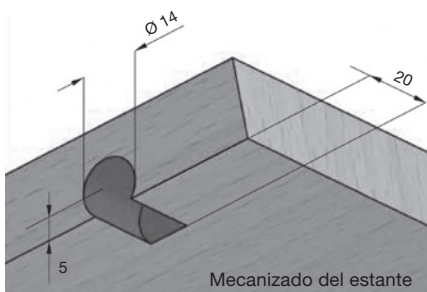

Placa deslizante de bloqueo

Rápido y sencillo de instalar



Código	Código		
	Gris	Blanco	Antracita
50/250	40.2557.0	40.2558.1	40.2559.2

GRETA - Portaestante de ensamble excéntrico
Plástico / Zamak

 **Consulte** en nuestra web la plantillas de mecanizado.

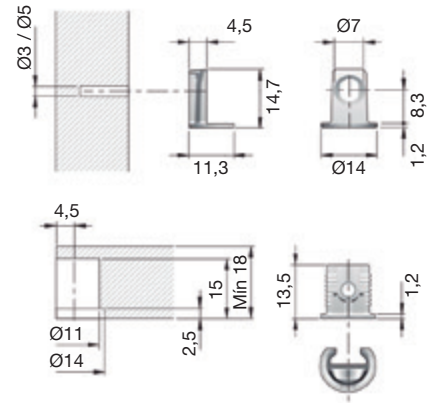

Descripción	Código	Código	
		Niquelado	
Bolsa de 200 Ud.	1/25	40.2583.5	
Broca doble cuello derecha	1	P 40.2584.6	
Broca doble cuello izquierda	1	P 40.2584.7	

NEW CLOCK - Portaestante ensamble
Plástico / Acero

 **Consulte** en nuestra web la plantillas de mecanizado.

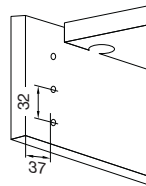
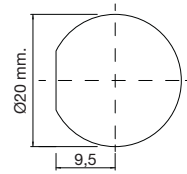
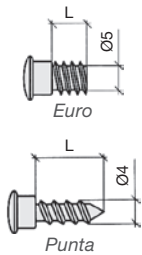

Descripción	L	Código	Código	
			Zincado	
Tornillo Euro*	7,5	100/1.000	N 40.2611.1	
Tornillo Euro	10	100/1.000	N 40.2608.9	
Tornillo Punta	11	100/1.000	N 40.2612.2	

*Permite la prolongación del estante de 16 mm.

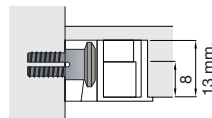

Descripción	Código	Código	
		Blanco	Pino
Cazoleta	100/2.000	N 40.0534.6	N 40.0535.7

NEW DUKE - Portaestante ensamble excéntrico antivuelco
Zamak / Acero

 **Consulte** en nuestra web la plantillas de mecanizado.

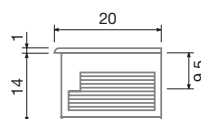
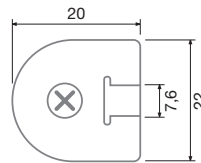
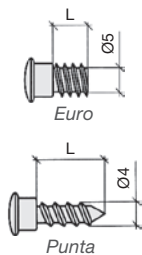

Descripción	L	Código	Código	
			Zincado	
Tornillo Euro*	7,5	100/500	N 40.2611.1	
Tornillo Euro	10	100/500	N 40.2608.9	
Tornillo Punta	11	100/500	N 40.2612.2	

*Permite la prolongación del estante de 16 mm.

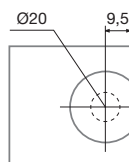

Descripción	Código	Código	
		Niquelado	
Cazoleta	100/500	N 40.2607.8	

POKET - Portaestante ensamble excéntrico

Plástico / Acero



8.07 Plantillas Manuales
Página 200

Información técnica y vídeo

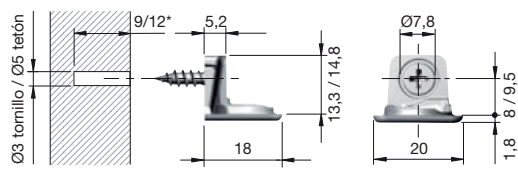

*El largo del tetón es de 9 mm.
Si se instala con tornillo se recomienda de 12 mm.

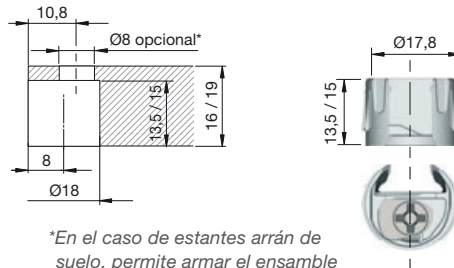

*En el caso de estantes arrán de suelo, permite armar el ensamble por la parte inferior o superior mediante un agujero de Ø8 mm.



Descripción	Espesor	Código	Código	
			Gris	Niquelado
Cazoleta	16 mm.	250/2.500	40.2090.2	
Cazoleta	19 mm.	250/2.500	40.2091.3	
Escuadra tornillo	16 mm.	250/2.500		40.2092.4
Escuadra tetón Ø5 mm.	16 mm.	2.500		P 40.0016.5
Escuadra tornillo	19 mm.	250/2.500		40.2093.5
Escuadra tetón Ø5 mm.	19 mm.	2.500		P 40.2411.1

Consulte al Dpto. Comercial para otros groesos y montajes

POKET PRO - Portaestante ensamble excéntrico antivuelco

Plástico / Acero

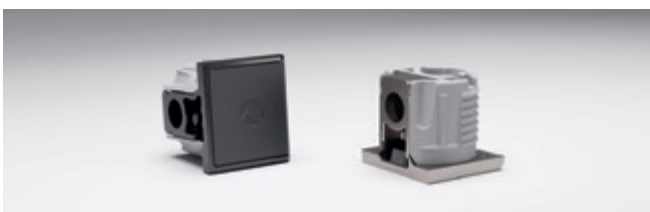

8.07 Plantillas Manuales
Página 200

Información técnica y vídeo

Poket Pro es un soporte para estanterías de madera ideal para muebles modulares y librerías. Permite unir cualquier lateral y estante, incluidos los paneles inferior y superior, sin utilizar ningún otro accesorio de conexión.

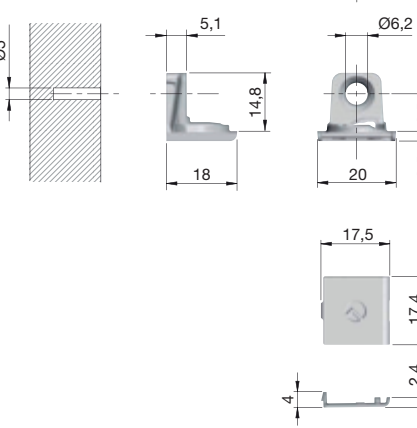
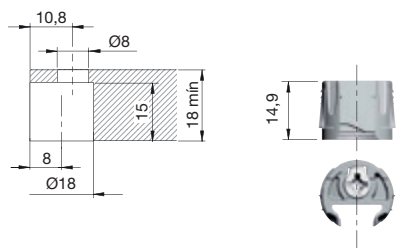

Descripción	Espesor	Código	Código
			Antracita
Jgo. Portaestantes	19 mm.	100/2.500	N 40.2601.2

El código consta de 3 piezas

FLIPPER - Portaestante **antivuelco** de ensamble cuadrado
Plástico / Acero

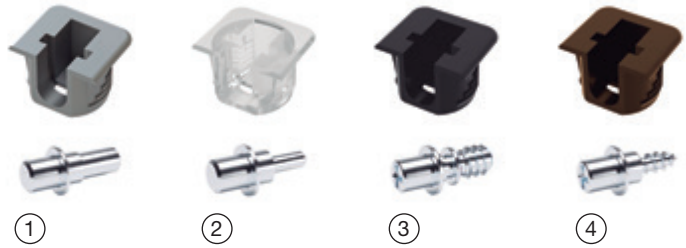

Dispone de sistema antivuelco "Click" tras su ensamble y la opción de escoger un montaje con perno para un rápido reposicionamiento sin marcas. También dispone de la opción tornillo en caso de desear una fuerza de ensamble mayor con el estante.

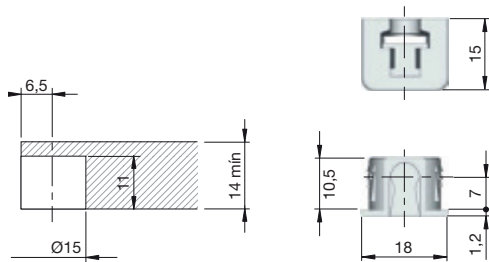

Descripción	Diámetro	Profundidad	📦	Código
1 Portaestante liso	5 mm.	9 mm.	100/2500	40.0004.4
2 Portaestante liso	3 mm.	8,5 mm.	5000	P 40.0005.5
3 Portaestante Euro	5 mm.	8 mm.	100/5000	40.0006.6
4 Portaestante Punta	3 mm.	9,5 mm.	100/2500	40.0007.7

La profundidad se refiere al mecanizado recomendado por el fabricante. El portaestante mide siempre 0,5 mm. menos.



Descripción	📦	Código				📦	Marrón
		Blanca	Gris	Transparente	Negro		
Cazoleta	100/2.500	40.0000.0	40.0001.1	40.0041.8	40.0002.2	2.500	40.0003.3

ÚNICO - Portaestante ensamble
Zamak



UNICO es un soporte de estantería de madera que se encaja en el panel mediante perforaciones frontales. Está concebido también para el transporte, ya que el estante se fija en su posición, por lo que es una solución útil tanto para muebles planos como rígidos.

Características:

- Evitará desplazamientos indeseados por vibración continuada

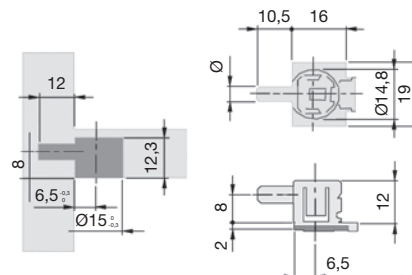

Ø	📦	Código	
		Niquelado	
3 mm.	100/2.500	40.2127.4	
5 mm.	100/2.500	40.2126.3	

ANGELO - Para cristal. Regulable de 4 a 10 mm. Zamak

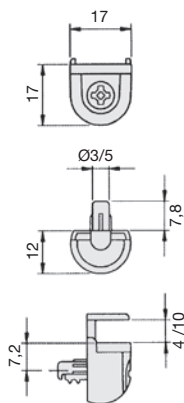

Vídeo de montaje

		Código	
Ø	⊞	Niquelado	
3	1.000	N 40.2581.3	
5	25/1.000	40.1988.5	

KUBIC - Para cristal. Regulable de 4 a 8 mm. con prisionero. Zamak

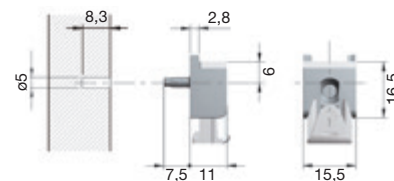

El producto se compone de 2 piezas.

		Código	
⊞		Titanio	
25/2.000		40.2537.1	

K-LINE - Para madera o cristal. Zamak

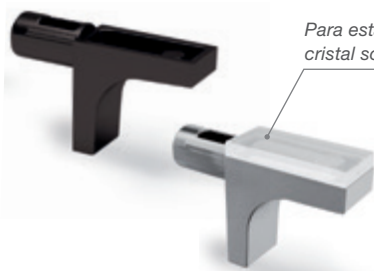

Para estantes de cristal solicitar goma.

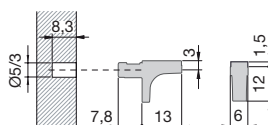

		Código	
Descripción	Ø	⊞	Niquelado / Titanio
Portaestante	3	100/5.000	N 40.2580.2
Portaestante	5	100/5.000	40.2203.3 / N 40.0079.2
Goma transparente		100/5.000	40.2204.4

GRACE - Para cristal de 8 mm. con prisionero. Zamak



Portaestante de líneas delgadas permitiendo que a la vista sea muy minimalista.

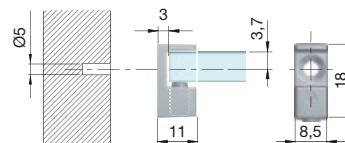

		Código	
⊞		Niquelado	Titanio
25/1.000		N 40.0080.3	N 40.0081.4

DAGO - Para Cristal. Regulable de 5 a 6 mm. con prisionero. Zamak

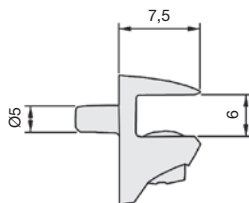

		Código	
⊞		Niquelado	
25/2.500		40.2012.1	

LANZO - Ventosa para cristal. Zamak

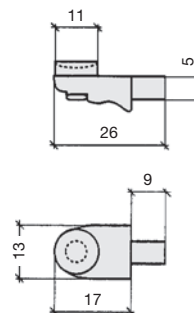

		Código	
⊞		Niquelado	
100/5.000		40.2077.3	

KALABRONE - Angular para madera y cristal regulable de 5 a 10 mm.

Zamak

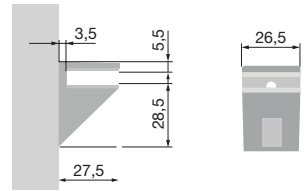
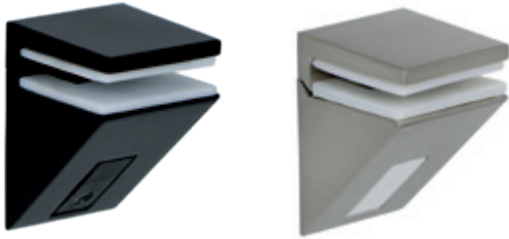

Profundidad máxima: 15 cm.

Carga máxima: 6 Kg. por portaestante en máxima profundidad.

El kit incluye tornillería específica.

Código		
	Efecto Inox Mate	Negro Mate
1/100	40.2538.2	40.2539.3

COOPER - Cilíndrico para cristal 5-6 /8-10 mm.

Zamak

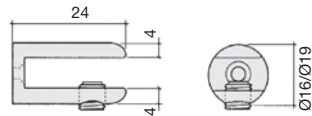

Código			
Medida		Cromo Mate	Cromo Brillo
5-6 mm.	1/50	08.2218.0	08.2219.1
8-10 mm.	1/50	08.2222.4	08.2223.5

NICOLE - Soporte rectangular para cristal 6 mm.

Zamak

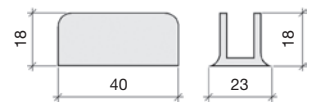

Código	
	Cromo Brillo
1/20	08.2319.3

CRISTI - Soporte para 10 mm.

Zamak

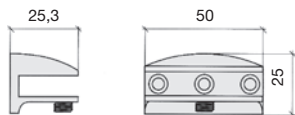

Código	
	Cromo Brillo
1/20	08.2174.5

DADO - Soporte de estantes de cristal

Acero inoxidable EN 14301 / AISI 304

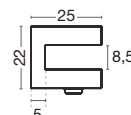

Características:

- Para cristal de 6-8 mm.
- Peso máx soportado: 2 Kg. por soporte.
- Prisionero de seguridad.

Código		
Ref. JNF		Inox
IN80700	1/4/40	40.0576.4

BOX - Soporte de 30 mm. regulable hasta 25 mm.

Zamak

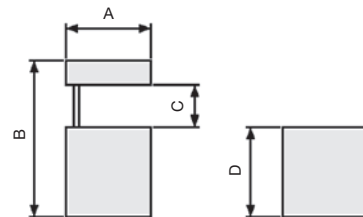

4.01 Portaestantes para baldas
Página 200

						Código	
A	B	C	D		Cromo Look	Cromo Brillo	
30	50 a 68	4 a 25	30	1	40.2133.3	40.2134.4	

MINI-PELÍCANO - Soporte de 40 mm. regulable hasta 24 mm.

Zamak

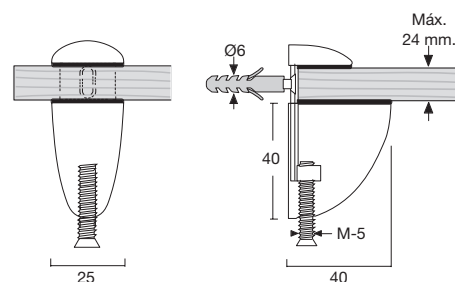

		Código
	1/50	Cromo Mate 37.0319.6

MEDIANO-PELÍCANO - Soporte de 70 mm. regulable hasta 26 mm.

Zamak

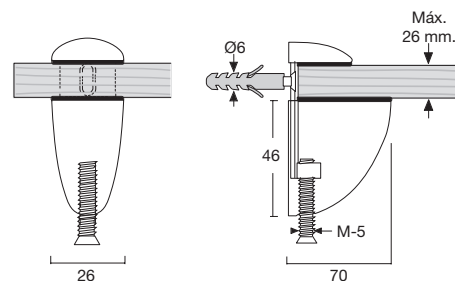

				Código		
	1/50	Cromo Mate N 37.0511.0	Blanco mate N 37.0512.1	Negro mate N 37.0513.2		

GRANDE-PELÍCANO - Soporte de 100 mm. regulable hasta 40 mm.

Zamak

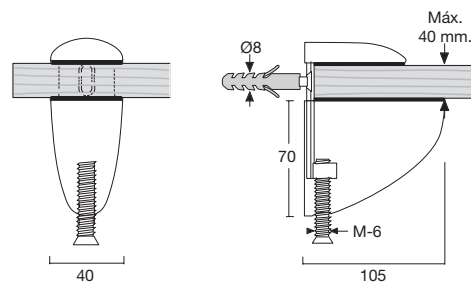

				Código		
	1	Cromo Mate N 37.0500.0	Blanco mate N 37.0501.1	Negro mate N 37.0502.2		

LEADER - Soporte con regulación de nivel regulable de 2 a 40 mm.

Zamak



Carga hasta 30 Kg. por unidad.

Permite regular la tendencia a caer del estante mediante un tornillo en el extremo del soporte.

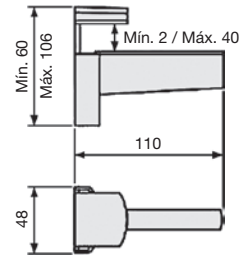

4.01 Portaestantes para baldas
Página 200

Código	
	Cromo Look
2	40.2106.4

KAIMAN - Soporte con regulación de nivel regulable de 7 a 41 mm.

Zamak



Permite regular la tendencia a caer del estante mediante un tornillo en el extremo del soporte.

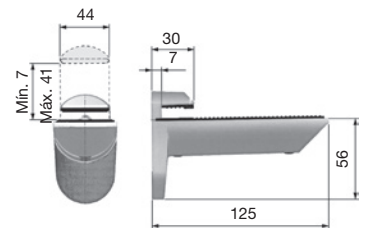

Vídeo de montaje

Descripción		Código		
		Cromo Mate	Efecto Inox	Cromo Brillo
Juego 2 portaestantes	1/25	40.2018.0	40.2053.0	40.2125.2

KAIMAN MAXI - Soporte con regulación de nivel regulable de 39 a 73 mm.

Acero

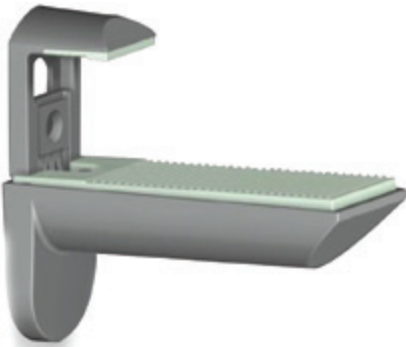

Permite regular la tendencia a caer del estante mediante un tornillo en el extremo del soporte.

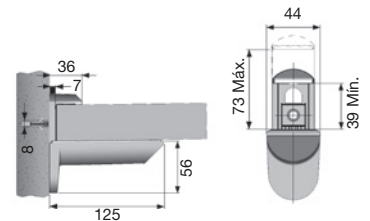
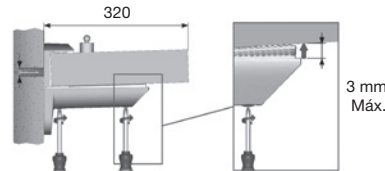

Vídeo de montaje

Descripción		Código		
		Cromo Mate	Efecto Inox	Cromo Brillo
Juego 2 portaestantes	1/25	40.2169.4	40.2170.5	40.2168.3

PINOCHO - Soporte de 130 mm. regulable hasta 28 mm.

Zamak

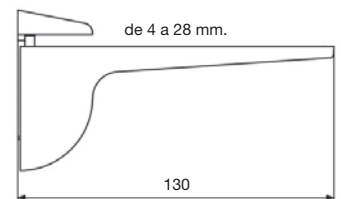

Sus características permiten balda de madera o cristal.

4.01 Portaestantes para baldas
Página 200

Código	
	Cromo Brillo
	Negro Mate
1/70	40.0031.9 40.0033.0

TANGO - Soporte **cuadrado** compacto regulable

Zamak

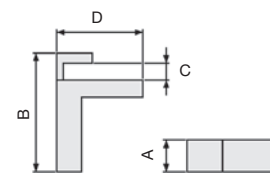

						Código		
A	B	C	D			Cromo Look	Negro Mate	Níquel Satinado
24	82 a 123	4 a 42	64	2		40.2176.4		40.0356.4
30	100 a 146	9 a 50	77	2		40.0359.7	40.0030.8	

REGINA FINE - Soporte de 130 mm. regulable de 6 a 30 mm.

Zamak

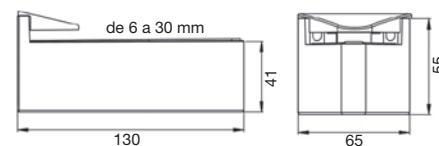

Sus características permiten balda de madera o cristal.

Código	
	Negro Mate
2/10	40.0029.7

REGINA - Soporte de 130 mm. regulable de 20 a 40 mm.

Zamak

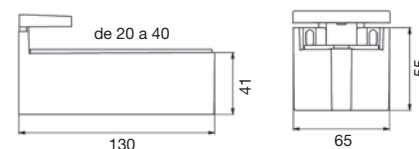

Código	
	Cromo Look
1/10	40.2199.6



4.01 Portaestantes para baldas
Página 200

PATON - Soporte de 180 mm. regulable de 0 a 40 mm.

Zamak

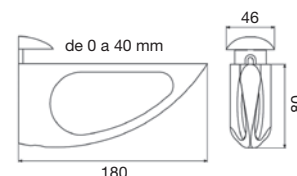

Código	
	Cromo Look
1/10	40.2198.5

PELECANUS - Portaestante pared en columna

Aluminio



Estantes madera

Características:

- Gran capacidad de carga.
- Posibilidad de ponerlos en serie según necesidad.
- Grosor baldas: 10-30 mm.

Bajo pedido y por proyectos, se pueden solicitar también en color blanco mate.

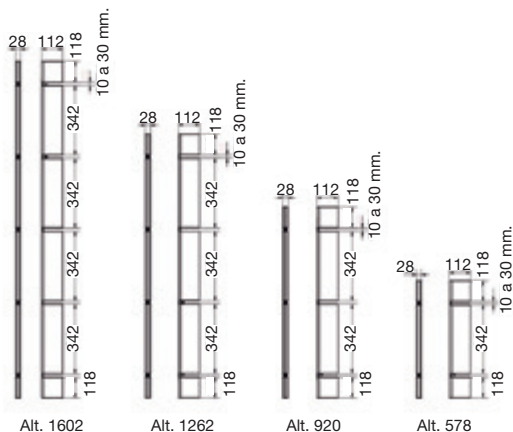

		Código	
Estantes	📦	Negro	
2	1/18	N	40.0876.7
3	1/18	N	40.0877.8
4	1/26	N	40.0878.9
5	1/26	N	40.0880.0

PIN - Portaestante para perfil

Acero / Aluminio

SALICE



Estantes madera

Sistema versátil e innovador de cartela que permite un riel embutido a madera o visto para sistema de portaestantes. Opcionalmente puede incluir también soporte portacuchillos y portabotellas, ver sección Equipamiento interior de cocina (2.01). La disposición de los pernos se pueden desplazar y enganchar con extrema estabilidad en cualquier punto del perfil.

Se recomienda dejar una distancia mínima de 20 cm. entre perfiles, y en caso de perfil embutido una franquicia superior e inferior de 10 cm. El estante puede ser tanto de madera como de cristal y se recomienda una profundidad mínima 14 cm. y máximo 16 cm. al estar libre de sujeción, soportando un peso máximo por juego de 7,5 Kg.

El set de tornillería específica de aluminio incluye las fijaciones para pared directo o bien para montar a madera sobrepuesto, en el acabado del perfil.

Perfil sobrepuesto:

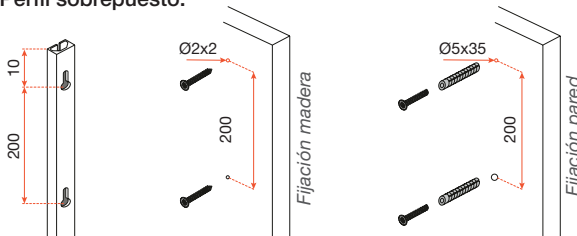

Perfil embutido:

Cotas de fresado para embutir el perfil en madera

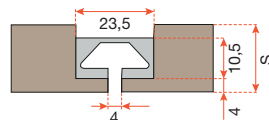

Estantes vidrio

Ver también...
4.01 Sistema de fijación de paneles
 Página 204

Descripción	📦	Referencia Proveedor	Código			
			Titanio	📦	Referencia Proveedor	Aluminio
Perfil 3 metros	1/16	D0B3LU300T	01.0005.5	16	D0B3LU300P	P 01.0001.1
Soporte portaestante (Ud.)	1/12	D0CPXXT	01.0008.8	12	D0CPXXK	P 01.0004.4
Tornillería Madera / Pared	15/240	V073X206MP	01.0011.0	240	V073X205MP	P 01.0009.9

ELEONOR - Soporte para encimera de baño

Acero

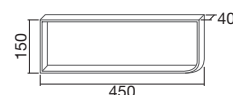

Fondo del estante 45 cm.
El soporte permite usarse de toallero.

		Código				
Medida	📦	Negro Industrial	Blanco Mate	Cromo Brillo	Dorado	Oro Rosa
450 x 150 x 40	1	N 37.0019.8	N 37.0020.9	N P 37.0022.0	N P 37.0023.1	N P 37.0024.2

EDNA - Balda para estantería de pared

Acero

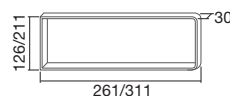

		Código		
Medida	Estante	📦	Negro Industrial	Blanco Mate
126 x 261 x 30	250	1	N 37.0012.1	N 37.0014.3
211 x 311 x 30	200/300	1	N 37.0013.2*	N 37.0015.4*

*Permite montarse en dos posiciones distintas.

ELDA - Escuadra para estante
Acero



Sus características permiten instalar la balda a través o encima así como confeccionar estantes uno encima del otro como pared librería.

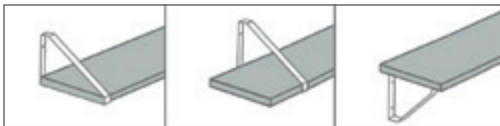

Medida	Estante	Código	Código	
			Negro Industrial	Blanco Mate
211 x 261 x 30	200-250	1	N 37.0016.5	N 37.0018.7

GALIA - Escuadra para estante con colgador
Acero

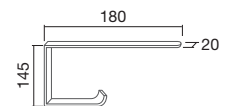
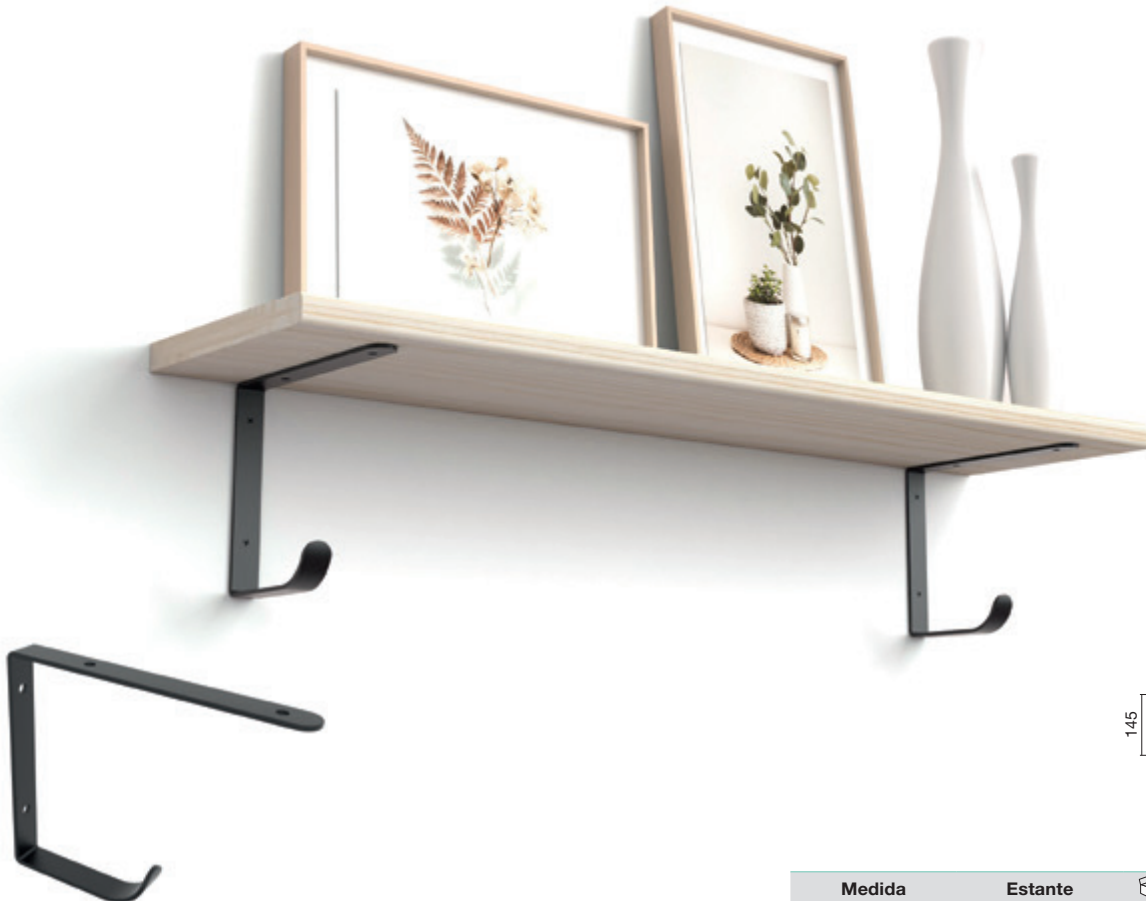

Medida	Estante	Código	Código
			Negro Industrial
145 x 180 x 20	180-250	1	N 37.0017.6

MICHELLE - Con 2 posiciones de montaje

Zamak / Aluminio

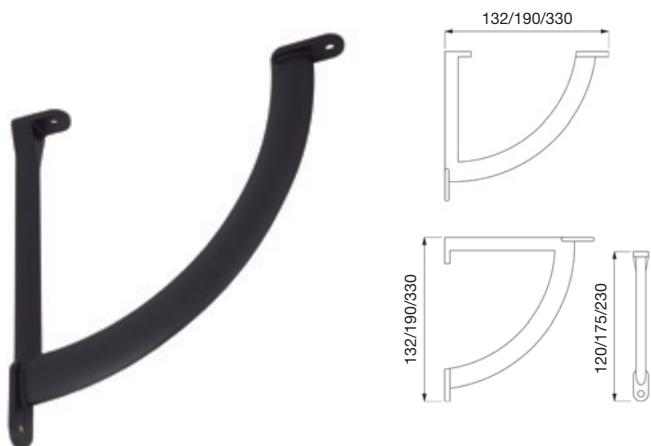

Código			
Medida	Material		Negro Mate
132 x 120	Zamak	1/20	N 37.0000.0
190 x 175	Aluminio	1/10	N 37.0001.1
330 x 230	Aluminio	1/12	N 37.0002.2

PARKS

Zamak

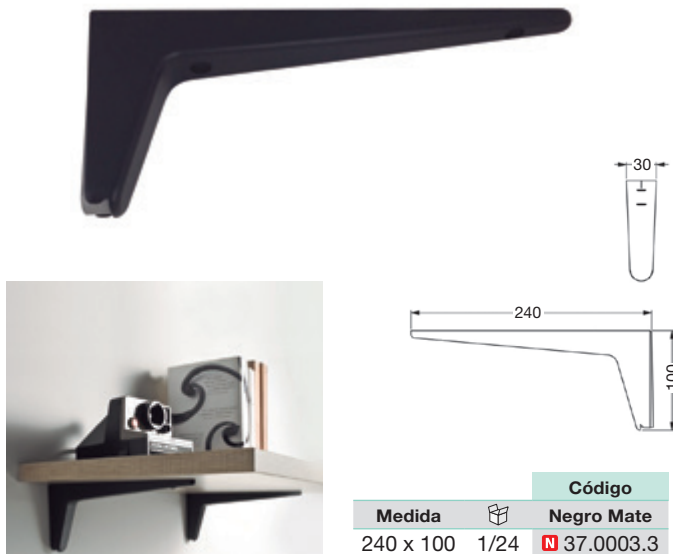

Código			
Medida		Negro Mate	
240 x 100	1/24	N	37.0003.3

XABEL

Acero Inoxidable



Código			
Medida		Inox Mate	
120 x 60	1/10		37.0442.3
240 x 120	1/6		37.0443.4
290 x 150	1/4		37.0444.5

DALIA

Aluminio



Código			
Medida		Efecto Inox	
170 x 170	1/4		37.0440.1
220 x 220	1/4		37.0441.2

DECORATIVA

Hierro forjado

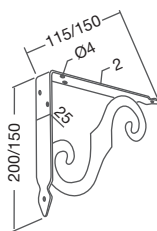

Código				
Medida		Negro	Anticuario	Plata vieja
150 x 115	1/10	41.4977.6	P 41.4979.1	P 41.4981.3
200 x 150	1/10	41.4978.0	P 41.4980.2	P 41.4982.4

MULTIGUAN

Aluminio



Se suministra con tornillos fijación del mismo color.

Código			
Medida		Blanco	
120 x 80	1/20		37.0445.6
150 x 100	1/20		37.0446.0
200 x 150	1/20		37.0447.1
250 x 150	1/20		37.0448.2
300 x 200	1/10		37.0449.3
350 x 200	1/10		37.0450.4

FOLDING BRACKET - Abatible compacta con cierre decelerante

Acero Inox 304 / Aluminio



Juego de 2 palancas sincronizadoras*



Datos técnicos
QR

Modelo muy compacto, una vez plegado su grueso es de sólo 28,5 mm. Con bisagra de refuerzo interior retranqueada a 98 mm. lo que evitará incomodidad por contacto con las rodillas. *Permite sincronizar el cierre especialmente diseñado para montajes muy sueltos.

Información técnica:

- Bisagra abatible para sobres plegables de 300 a 600 mm.
- De cuerpo de acero inoxidable 304.
- Opcionalmente se puede sincronizar el cierre para sobres anchos.
- Peso máximo por bisagra: 175 Kg.

Para montajes técnicos con mayor carga estructural hasta 200 Kg. por bisagra, contacte con departamento comercial.

Descripción	Código	Código	
		Niquelado	Negro
Bisagra 1/20		N 37.0503.3	P N 37.0514.3
Set 2 palancas 1/34		N 37.0504.4	
Barra 1,5 m. 1/25		N 37.0505.5	

ABATIBLE SIMPLE - Apertura 90°

Acero

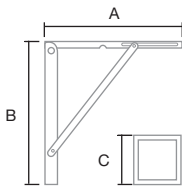

			Código	
A	B	C	Blanco	
200	100	20	N 37.0507.7	1/10
300	155	20	N 37.0508.8	1/10
400	220	20	N 37.0509.9	1/10

ABATIBLE REFORZADA - Apertura 90°

Acero

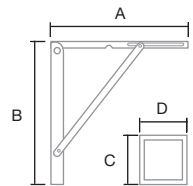

				Código	
A	B	C	D	Niquelado	
200	200	22	30	37.0137.6	1/6
300	300	22	30	37.0281.3	1/6
400	400	30	40	37.0280.2	1/6

CHAROLADA

Acero



		Código	
Medida	Blanco		
175 x 150	37.0098.2	1/20	
250 x 200	37.0188.1	1/20	
350 x 300	37.0101.5	1/20	
400 x 350	37.0102.6	1/10	
450 x 400	37.0103.0	1/10	

HEAVY - Cargas pesadas

Acero



		Código	
Medida	Gris	Negro	
300 x 225	37.0436.4	N 37.0004.4	1/4
400 x 275	37.0437.5	N 37.0005.5	1/4
500 x 325	37.0438.6	N 37.0006.6	1/4

NEW CORBIN - Portaestante guía y cartela

Aluminio / Acero Inoxidable

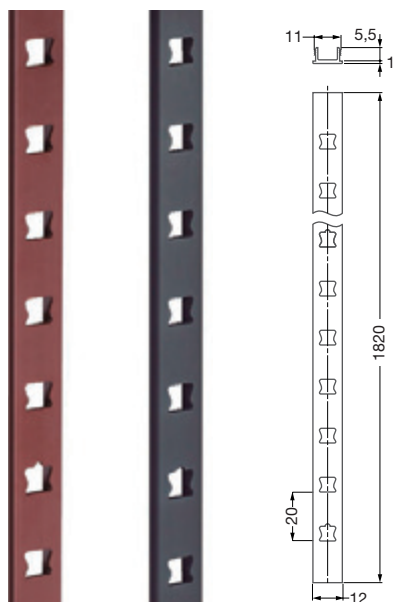

Cartela

Datos técnicos
QR



Información técnica:

- Se puede empalmar entre sí.
 - Para instalarse a presión sin tornillería. Una vez instalado, **no es posible desmontarlo**.
 - Cartelas de acero inoxidable ultrafinas con el fin de reducir el espacio ocupado.
 - Cartelas muy resistentes: hasta 45 Kg. por set de 4.
- En caso de montaje con pesos superiores, consultar con el departamento comercial.

Descripción	Código	Código	
		Cromado	Negro
Guía 1,8 m.	1/100	N 40.0578.6	N 40.0579.7
Cartela	4/300	N 37.0508.8	N 40.0581.9

Juego de 2 guías de doble cremallera y cartela para estanterías

Acero

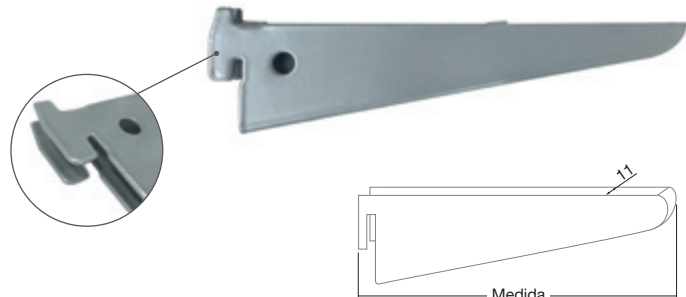
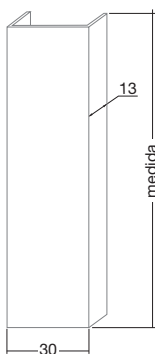

El código lo componen 2 guías.

Medida	Código	Código	
		Gris	
100	1/10	37.0428.3	
150	1/10	37.0429.4	
200	1/10	37.0430.5	

La cartela se vende unitariamente.

Medida	Código	Código	
		Gris	
17	1	37.0431.6	
22	1	37.0432.0	
27	1	37.0433.1	
37	1	37.0434.2	
47	1	37.0435.3	

TRIADE - Regulable para embutir al canto oculto

Acero

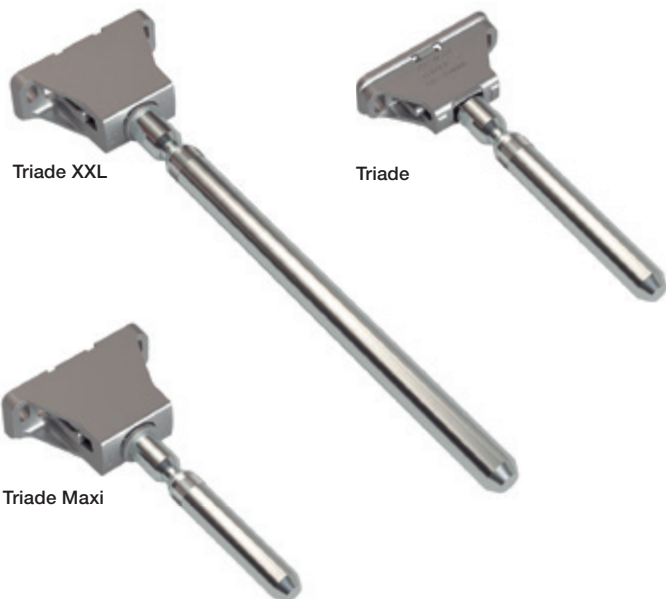

Triade es un portabaldas de altas prestaciones que permite un acabado preciso con gran capacidad de carga. Su montaje debe ser realizado en pared robusta tanto de madera como de obra. Es obligación del instalador que la pared tenga la calidad suficiente para soportar la balda en su lugar así como la tornillería adecuada para dicho material.

Opcionalmente permite mecanizar el alojamiento de un prisionero antidescolgamiento (no incluido) recomendado por seguridad. No obstante, si no se incluye el prisionero, necesita de una fuerza importante para ser desplazado.

Su instalación debe ser con la palabra "TOP ALTO" en la parte superior de las flechas indicando hacia arriba para su correcta colocación.

Regulación vertical: +/- 2,5 mm.

Regulación horizontal: +/- 2,5 mm.

Regulación inclinación Triade: +13°/-6°

Regulación inclinación Triade Maxi / XXL: +20°/-8°

Triade: Grueso de balda de 30 a 40 mm.

Triade Maxi / XXL: Grueso de balda de 40 mm. o superior.

Importante: Tener en cuenta para el posicionamiento de los modelos MAXI / XXL que el centro se mueve en dirección al alto de 3,5 mm. por estar descentrado.

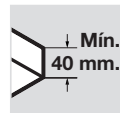

Triade Maxi: Para grueso de balda de 40 mm. o superior.

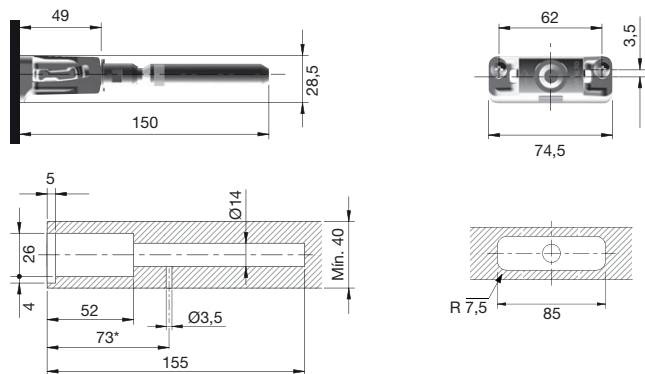

Triade XXL: Para grueso de balda de 40 mm. o superior. Pensado para la instalación en tableros tipo nido de abeja. Soporta los mismos Kg. que el Triade Maxi, pero al ser más largo permite baldas más profundas.

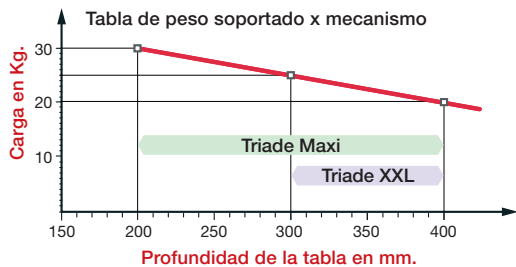
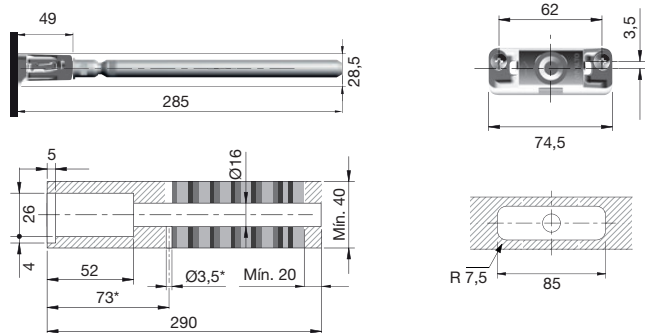

Triade: Para grueso de balda de 30 a 40 mm.

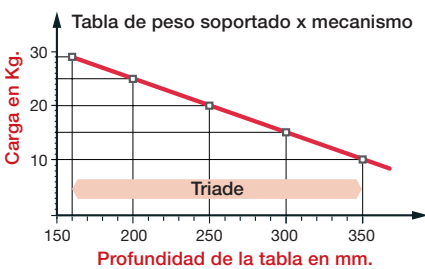
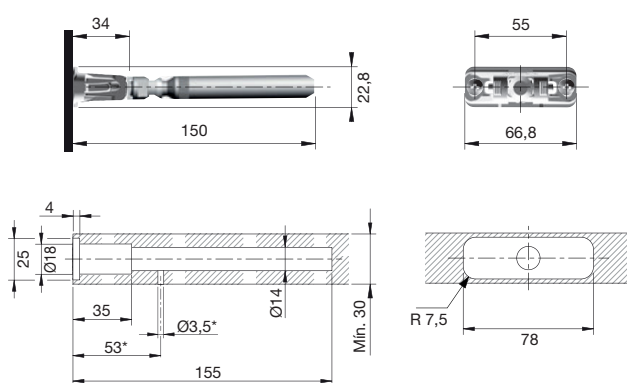

Triade XXL concebido para montajes en panel de abeja.

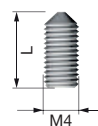
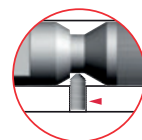

Opcionalmente puede añadir un prisionero de seguridad por mecanismo para bloquear la balda Cód. 40.0027.5

Modelo	Peso x Mecanismo	Grueso Balda	Profundidad Mín./Máx	📦	Código
Triade	15 Kg*	30-40 mm	160-300 mm.	1/50	40.2166.1
Triade Maxi	20 Kg*	> 40 mm	200-400 mm.	1/25	40.2167.2
Triade XXL	20 Kg*	> 40 mm	300-400 mm.	1/25	40.2556.6

*Se recomienda revisar el gráfico para determinar el efecto palanca.



TRIADE SLIM - Regulable para embutir al canto oculto **para estante fino**

Acero



Triade Slim es un portabalda de altas prestaciones que permite un acabado preciso con gran capacidad de carga para estantes de grosor reducido mínimo 18 mm. Su montaje debe ser realizado en pared robusta tanto de madera como de obra.

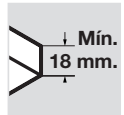

Es obligación del instalador que la pared tenga la calidad suficiente para soportar la balda en su lugar, así como la tornillería adecuada para dicho material.



Su instalación debe ser con la excéntrica hacia arriba para su correcta colocación.

- Regulación vertical: +/- 1 mm.
- Regulación horizontal: +/- 2 mm.
- Regulación inclinación: +5°/-1°

Datos técnicos y videos



Triade Slim: Para grueso de balda de 18 mm. o superior.

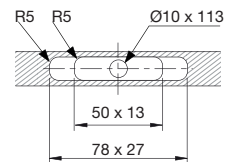
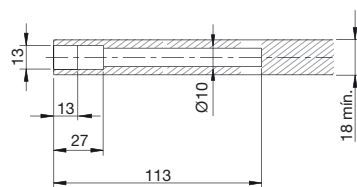
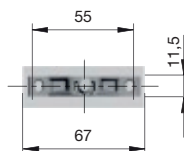
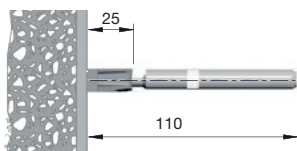

Número de TRIADE SLIM recomendado por estante



Tabla de peso soportado x mecanismo



Triade Slim tiene un bloqueo de seguridad opcional.

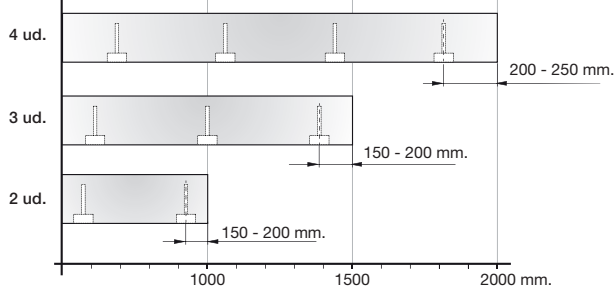
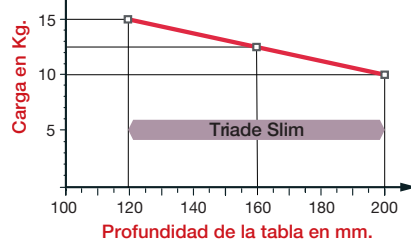
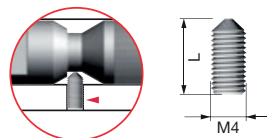
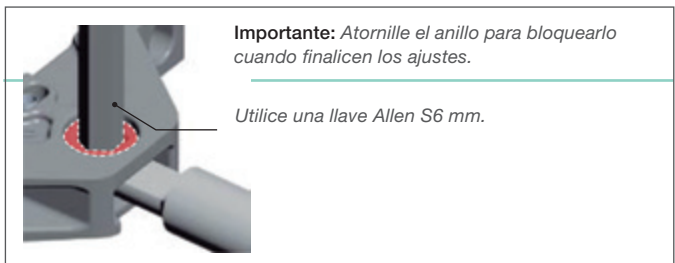

Opcionalmente puede añadir un prisionero de seguridad por mecanismo para bloquear la balda Balda 18-20 mm. Cod. N 40.0528.0 Balda 25 mm. Cod. 40.0027.5



8.07 Plantillas Manuales Página 200

Modelo	Peso x Mecanismo	Grosor Balda	Profundidad Mín./Máx	Código
Triade Slim	15 Kg*	> 18	120-200 mm.	1/25 N 40.0526.9

*Se recomienda revisar el gráfico para determinar el efecto palanca.

AUGUST - Embutir al canto oculto. Inclinación regulable por tornillo

Acero

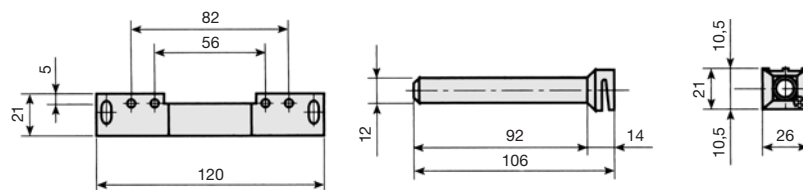
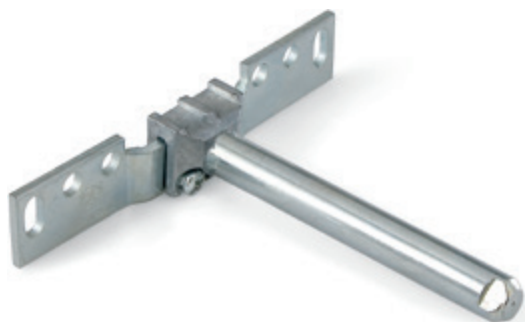

Los agujeros corridos del soporte permiten su perfecta nivelación.

Horizontalmente puede regularse por el movimiento del vástago sobre el soporte.

Adicionalmente cuenta con una regulación de la inclinación.

Código	
	Zincado
1/100	40.2011.0

LINDA - Soporte oculto para baldas para embutir al canto

Acero

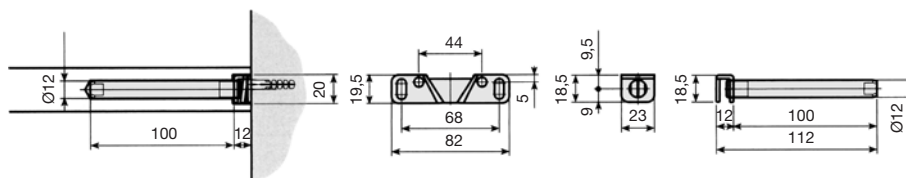

Los agujeros corridos del soporte permiten su perfecta nivelación.

Horizontalmente puede regularse por el movimiento del vástago sobre el soporte.

Adicionalmente cuenta con una regulación de la inclinación, girando el vástago mediante excéntrica.

Código	
	Zincado
1/100	40.2010.6

ALEXA - Para embutir al canto con placa

Acero

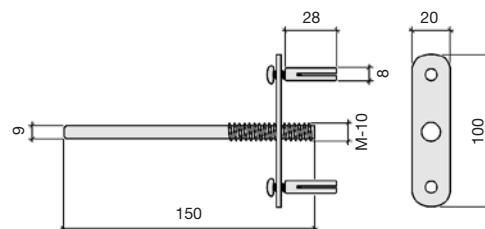
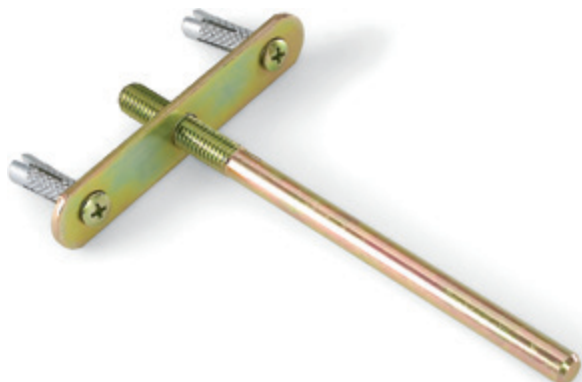

Código	
	Bicromatado
1/25	40.0366.0

DENIS - Portaestante vástago expansivo **regulable**

Acero

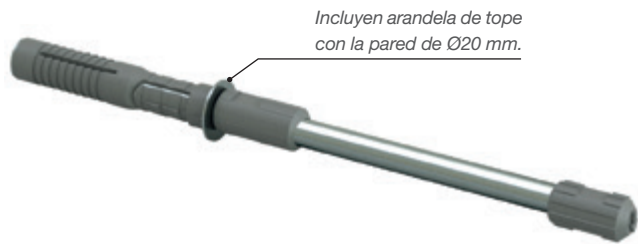

La regulación se puede hacer presentando la balda al vástago a tan solo una distancia de 12 mm. de la pared, siempre con el posicionador hacia arriba.

Regulaciones:

Vertical +/- 2 mm.
Profundidad +/- 2 mm.

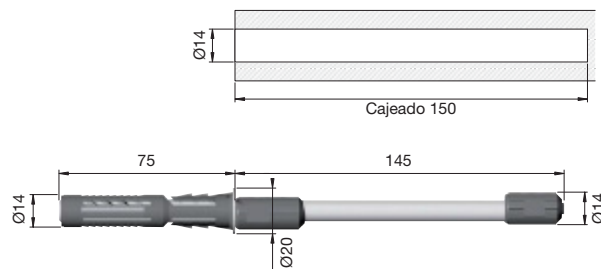

Descripción		Código
Portaestante expansivo regulable	1/100	40.0060.5

*Dada su regulación requiere un cajeado de largo 150 mm.

WELZ - Portaestante vástago expansivo

Acero / Nylon

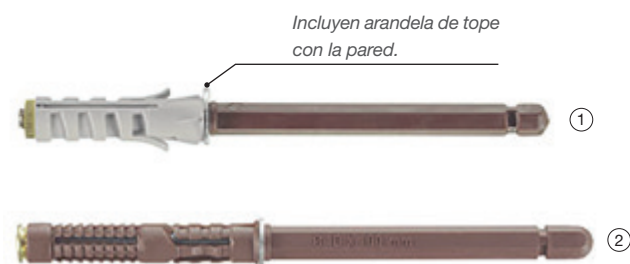

1	A	B	C	D	Tope		Código
1	12	49	90	9	15	10/200	40.0057.2
	12	76	98	10	15	10/200	40.0058.3
2	12	76	145	10	15	10/200	40.0061.6
	12	76	118	12	15	10/200	40.0059.4
	14	76	140	14	21	10/100	40.0062.7

ANCA - Portaestante vástago

Acero



Código						
A	B	C		Zincado	Código	
8	80	5/25	1/100	Zincado	40.0128.0	
10	80	7	1/100	Zincado	40.0129.1	
10	120	7	1/100	Zincado	40.0130.2	

PALA - Portaestante pala

Acero

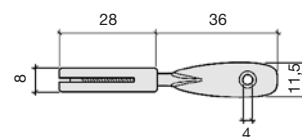

Código	
	Zincado
10/125	40.0123.2

FUERTE - Soporte para pasamanos

Acero inoxidable EN 14301 / AISI 304

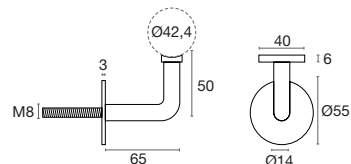

Ref. JNF		Código	
IN18133	1/36	Inox	40.0575.3

Soporte con roseta redonda para pasamanos

Acero inoxidable EN 14301

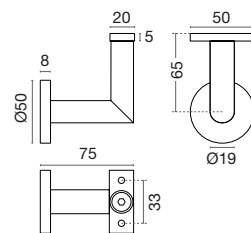

Ref. JNF		Código	
IN18131	1/4	Inox	40.0827.2

DECOR - Soporte clásico

Zamak



Con base de Ø70 mm

Código			
📦	Pulido Brillo	Cuero Latón Patinado	Efecto Inox
1/15	41.4752.5	41.4753.6	41.4754.0

R/883 - Soporte pasamanos

Hierro forjado

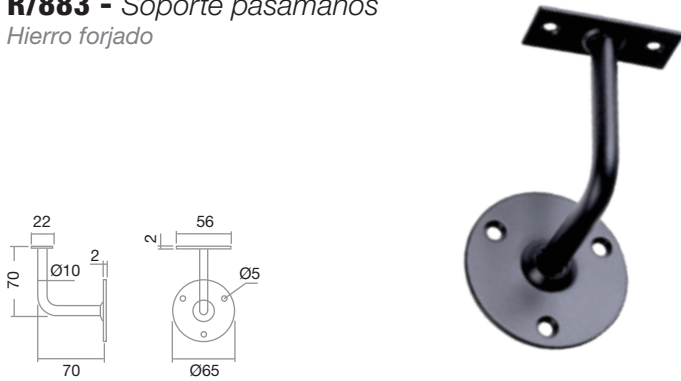

Código			
📦	Negro	Anticuario	Plata vieja
1/10	41.5125.0	10 P 41.5126.1	10 P 41.5127.2

SENIN - Extensible con base redonda

Acero



Código			
📦	Cromo Mate	📦	Negro
1/4	40.1979.3	12	P 40.2005.1

SIXTO - Extensible con placa

Acero



Incluye tacos metálicos y tornillos DIN966

Código			
📦	Bicromatado	Zincado	Negro Mate
1/25	40.0132.4	N 40.0490.6	N 40.0491.7

CLAUDIO - Soporte fijo con taco metálico

Acero



Código			
Medida	📦	Zincado	Negro Mate
100x40	1/25	N 40.0492.8	N 40.0493.9

SMOVE - Adaptadores para amortiguador

Salice

SALICE**Fijación en el costado del mueble:**

Para la perfecta colocación del adaptador bioadhesivo debemos aplicarle una presión durante aproximadamente un minuto y evitar accionarlo de manera continuada durante las primeras 12 horas. Dispone de tope para facilitar su colocación, evitando la necesidad de tomar medidas.

		Código
Fijación		Gris
Adhesivo	1/500	31.0793.5

**Fijación en el costado del mueble:**

Dispone de tope para facilitar su colocación, evitando la necesidad de tomar medidas.

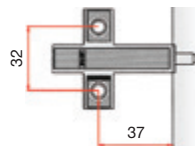

		Código
Fijación		Beige
Atornillado	1/10/500	31.0692.2

**Fijación en la puerta:**

Adaptador metálico con la misma textura y color que la bisagra. No dispone de tope de montaje. Fijación con tornillo para madera o tornillo Euro. Debe colocarse cerca de la mitad de la altura de la puerta.

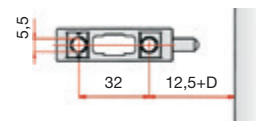

		Código
Fijación		Niquelado
Atornillado	1/500	31.0870.5



Insertar **SMOVE 31.0781.0** en el lateral opuesto al de rotación de la puerta. Para un mejor funcionamiento, posicionarlo en el centro del lateral del mueble. Se aconseja la utilización en muebles de anchura entre 450 y 600 mm.

Para puertas de altura superior a 1.600 mm. y para aquellas con marco de madera o aluminio, podría ser necesaria la utilización de 2 SMOVE, uno en la parte alta del lateral del mueble y otro en la parte baja.

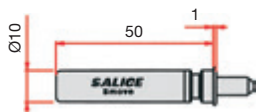

Densidad		Código
Blanda	1/10/250	31.0781.0



Insertar **SMOVE 31.0791.3** en la parte superior o inferior del mueble, en la parte de rotación de la puerta. La distancia de taladro aconsejada desde el interior del lateral es de 27 mm. Para puertas de altura superior a 1.600 mm. podría ser necesaria la utilización de 2 SMOVE, uno en la parte alta y otro en la parte baja del mueble. La distancia de taladro aconsejada desde el interior del lateral es de 27 mm.

Altura máxima recomendada del mueble para 1 SMOVE = 700 mm.

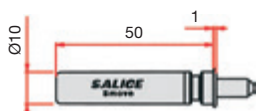

Densidad		Código
Media	1/10/250	31.0791.3

SMOVE - Amortiguador

SALICE

Salice



Insertar SMOVE 31.0871.6 en la parte superior o inferior del mueble, en la parte de rotación de la puerta.

Distancia de taladro desde el interior del lateral:

- Bisagra recta: 15 mm. más altura de base utilizada.

- Bisagra acodada: 24 mm. más altura de base utilizada.

Altura máxima recomendada del mueble para 1 SMOVE = de 720 a 1600 mm.

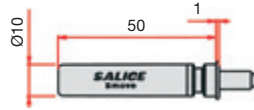

Densidad		Código
Dura	1/10/250	31.0871.6



Insertar SMOVE 31.0872.0 en la parte superior o inferior del mueble, en la parte de rotación de la puerta.

Para puertas de altura superior a 1.600 mm.

Distancia de taladro desde el interior del lateral:

- Bisagra es recta: 15 mm. más la altura de la base que utilizemos.

- Bisagra es acodada: 24 mm. más la altura de la base que utilizemos.

Altura máxima recomendada del mueble para 1 SMOVE = > 1600 mm.

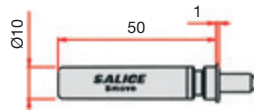

Densidad		Código
Muy Dura	1/10/250	31.0872.0

K FLEX - Paragolpes para embutir

Plástico técnico

ITALIANA

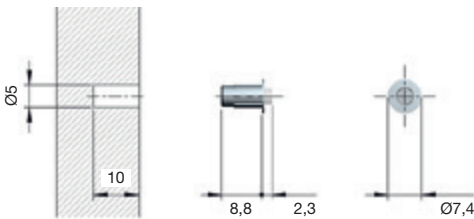

Su composición tiene una gran absorción del golpe sin marcar.

Diámetro		Código
Ø5	1000	Antracita N 40.2606.7

SPRING - Distanciador con muelle para embutir

Plástico

blum

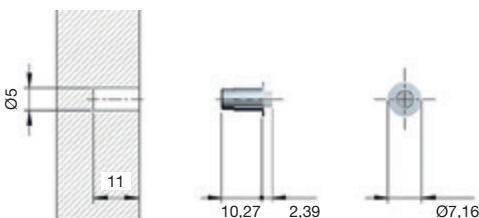

8.07 Plantillas Manuales
Página 689

Con muelle incorporado, producto imprescindible para todos los montajes con motorización **servodrive** al proporcionar el retroceso necesario de 2,6 mm.

Diámetro		Código
Ø5	1/100/1000	Antracita N 38.2590.1

ADHESIVO - Láminas con lágrimas transparentes *autoadhesivas*

Goma

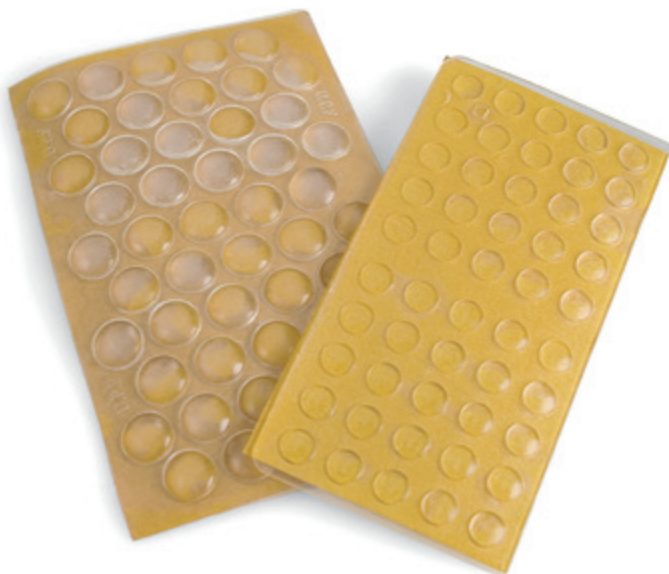
ITALIANA
TORREMANA

Silicona de alta calidad.

Cada código hace referencia a 1 hoja de adhesivos paracolpes.

Composición Surtido Mixto:

- 16 Ud. Ø8 mm.
- 4 Ud. Ø13 mm.
- 4 Ud. Ud. Ø19 mm.
- 8 Ud. Ud. 18x13 mm.
- 4 Ud. Ud. 25x19 mm.

Tipo	Ø	Espesor	Ud. / Hoja	Caja	Código
					Transparente
Circular	7	1,5	50	2/200	40.1911.5
Circular	10	3	50	2/100	40.0258.4
Circular	11	5	55	1/73	40.0039.6
Circular	13	4	80	1/7	N 40.0861.3
Circular	16	7,9	6	1/20	40.0303.6
Circular	19	4	4	1/20	40.0304.7
Cuadrado	10	2,5	55	2/140	40.0040.7
Cuadrado	20,5	7,6	6	1/20	40.0305.8
Surtido mixto				1/10	40.0353.1

BIMATERIAL - Para *embutir*

Goma

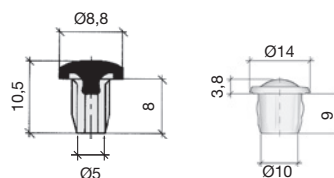
ITALIANA
TORREMANA

Cabeza de goma.

Ø	Caja	Código			
		Transparente	Blanco	Marrón	Antracita
5	200/5.000	40.1923.3	N 40.2603.4	N 40.2604.5	N 40.2605.6
10	100/5.000	40.2017.6			

BALÍN - Para *clavar*

Goma

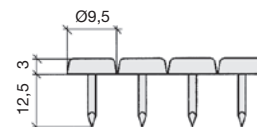

Ø	Caja	Código		
		Blanco	Marrón	Gris
9,5	100/1.000	40.0383.3	40.1339.0	N 40.2585.8

Almohadilla antivibración

Caucho reciclado



De alta densidad, es un potente paracolpes de gran resistencia al peso que servirá de:

- Soporte para cualquier electrodoméstico o mueble.
- Ideal para lavadoras o secadoras integradas y compresores.
- Evitará desplazamientos indeseados por vibración continua.
- Minimizará el ruido del producto.
- Apto para interior y exterior.

Descripción	Medida	Caja	Código
Jgo. 4 almohadillas	10x75x75 mm	1	40.0306.9

Protector infantil para cantos *autoadhesivo*

PVC Flexible

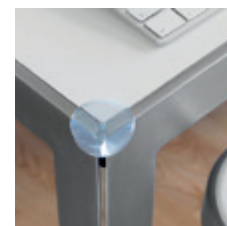

Descripción	Medida	Caja	Código
1 Blíster 8 Ud.	20x34x25 mm	1/12	40.0326.7
2 Blíster 4 Ud.	24x43x43 mm	1/12	40.0327.8

MADE IN SPAIN

EZCURRA

UNA CERRADURA
DE **SEGURIDAD**
PARA CADA
NECESIDAD



Ezcurra-Esko, S.A.

Apartado (P.O.Box) 5 · 20540 Escoriaza (Gipuzkoa) Spain
Tel.: +34 943 71 51 00 · Fax: +34 943 71 41 00
e-mail: info@ezcurra.com · www.ezcurra.com

Adhesivo de Ø 13 / 20 / 25 / 30 / 40 mm.

Plástico

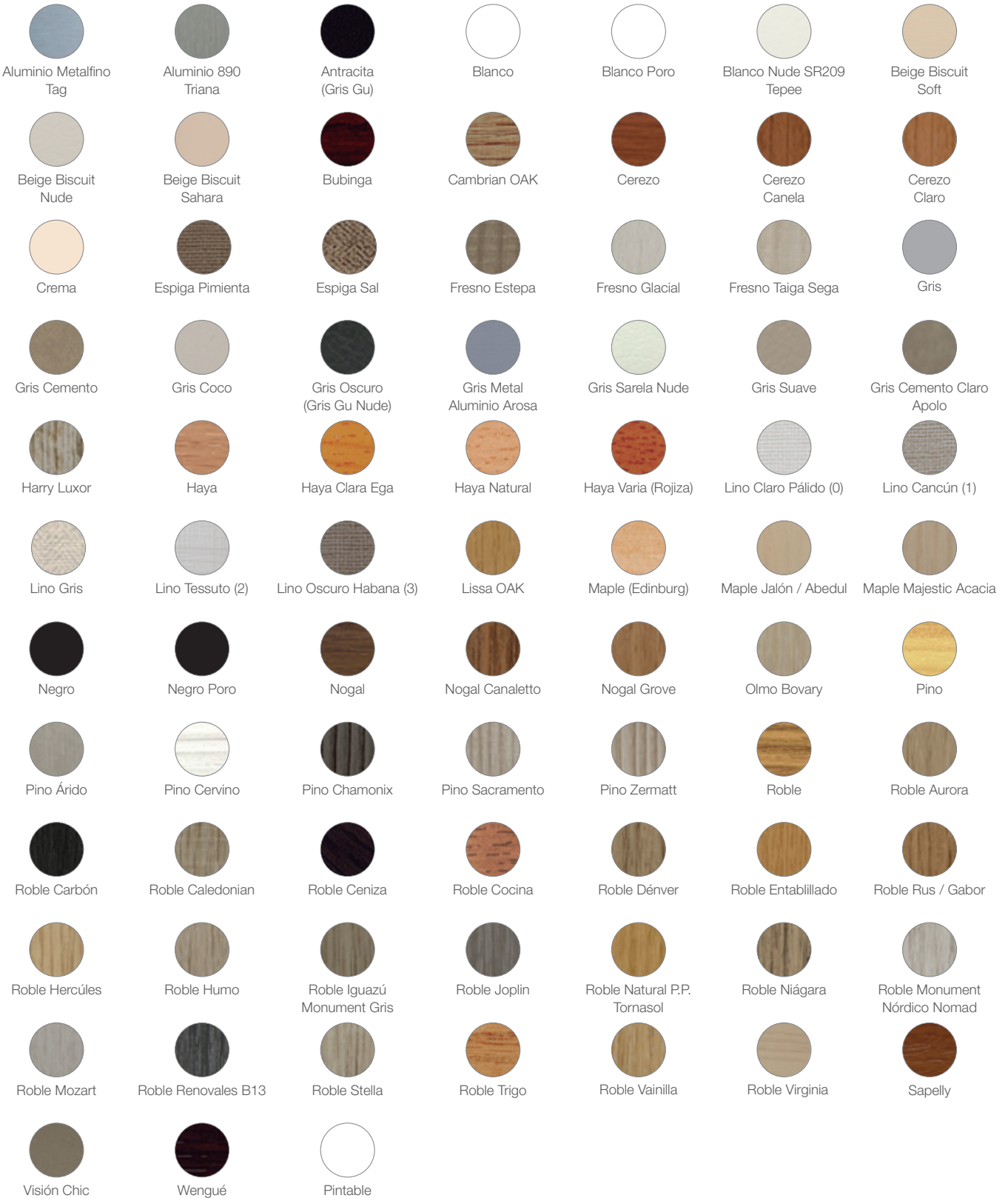

Atención: Los colores mostrados son representativos del acabado. Pueden sufrir variaciones en función del soporte en el que se muestren.

Específico para colocación de tapón, pozidrive cabeza plana zincado ABC-SPAX
Acero



Tapón de gran resistencia.



Pozidrive



		Código	
Ancho	Largo	∅	Zincado
4,5 (21)	30	1.000	25.3024.4
4,5 (21)	35	500	25.3047.6
4,5 (21)	50	500	25.3048.0
Punta PZ-2			

		Código		
Descripción	∅ Cabeza	∅	Blanco	Negro
Tapón Spax	13	500	25.3026.6	25.3049.1

Tapón para agujeros/cremallera
Plástico



Los tapones de muebles de cocina de Ø5 mm. son para cremalleras de estante.

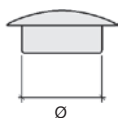

		Código							
∅	∅	Blanco	Transparente	Roble	Marrón	Gris	Antracita	Negro	Niquelado
5 mm.	1.000/5.000	40.1367.0	N 40.0038.5	40.1368.1	N 40.0037.4	40.2171.6	N 40.0036.3	40.2086.5	40.2412.2
8 mm.	100/1.000	40.0037.0			40.0036.6				
10 mm.	100/1.000	40.0032.2							
35 mm.	10/700	40.0265.4			40.0266.5				

PLAQUITAS CÓNICAS - Tacos de madera para tapar agujeros y ocultar nudos

Madera de pino



Ideal para tapar agujeros taladrados y agujeros de nudo en maderas macizas, así como para ocultar tornillos hundidos.

Contenido	∅	Espesor	∅	Código
50 Ud.	15 mm.	10 mm.	1	N 50.0028.9
40 Ud.	20 mm.	10 mm.	1	N 50.0030.0
20 Ud.	25 mm.	10 mm.	1	N 50.0031.1
10 Ud.	30 mm.	10 mm.	1	N 50.0032.2
10 Ud.	35 mm.	10 mm.	1	N 50.0033.3
8 Ud.	40 mm.	10 mm.	1	N 50.0034.4



Acabado perfecto para ocultar imperfecciones

Embellecedor roscado liso

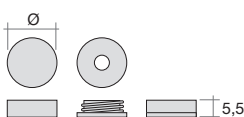

		Código			
Material	∅	∅	Cromo Brillo	Latón Pulido	Inox
Latón	12 mm.	25	40.0206.1		
Latón	14 mm.	25	40.0207.2	40.0215.3	
Latón	16 mm.	25	40.0208.3		
Acero Inox	16 mm.	25			N 40.0862.4
Latón	18 mm.	25	40.0209.4		
Acero Inox	19 mm.	25			N 40.0863.5



Embellecedor tapa tornillos de 2 piezas
Plástico

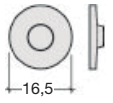

		Código	
∅	∅	Blanco	N
15 mm.	1000	N 40.0519.2	

MINIFIX - Tapón excéntrica
Plástico



Código				
	Negro	Blanco	Antracita	Marrón
100/5.000	40.0082.3	40.0080.1	 40.0072.6	40.0081.2