

3 ILUMINACIÓN Y ELECTRICIDAD

2022

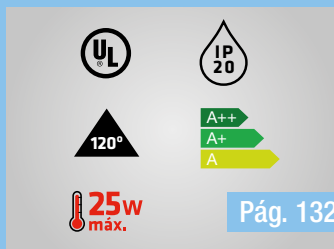

Pág. 132

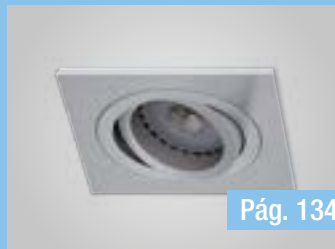

Pág. 134



Pág. 136



Pág. 137

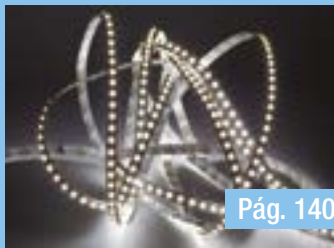

Pág. 140

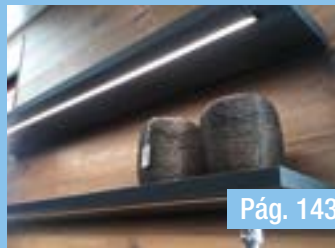

Pág. 143

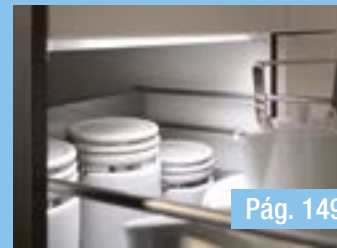

Pág. 149

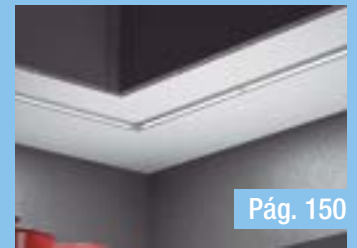

Pág. 150



Pág. 155

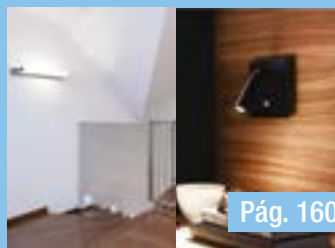

Pág. 160



Pág. 162



Pág. 164



Pág. 165



Pág. 168

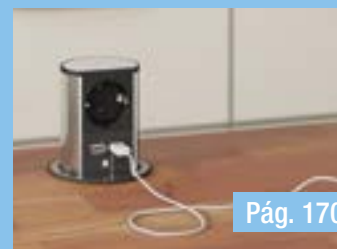

Pág. 170



Pág. 178

GIUSEPPE - Pasacables cuadrado

Zamak

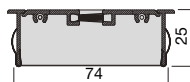
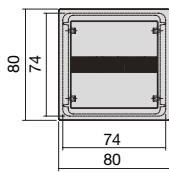

Código		
	Cromo Mate Ral 9006	Negro Mate
1/12	40.2470.4	40.2479.6

GIUSEPPE - Pasacables rectangular

Zamak

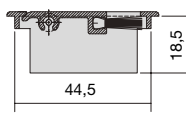
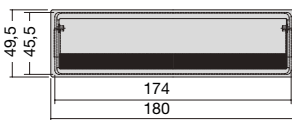

Código		
	Cromo Mate Ral 9006	Negro Mate
1/12	40.2471.5	40.2480.0

LOOP IN - Pasacables con 4 orificios + 1 enchufe TT

Plástico

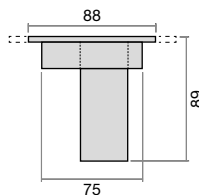

Incluyen 2 m. de cable.

Código		
	Negro	Blanco
1	40.0052.8	40.0053.9

Pasacables cuadrado

Plástico

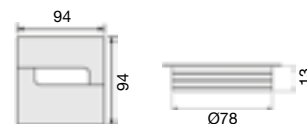

Código		
	Cromo Mate RAL 9006	
1/25	40.2179.0	

Pasacables circular con goma
Plástico / Goma

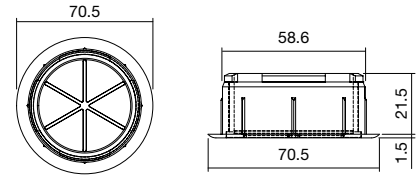

La goma de su parte superior permite pasar los cables de una forma estética sin que se salgan las tapas, adaptándose al grueso necesario.

Código		
	Negro	Blanco
1/25	40.2476.3	40.2477.4

Pasacables circular
Plástico

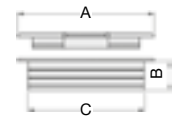

Código						
A	B	C		Negro	Blanco	Cromo Mate RAL 9006
Ø70	18,5	Ø60	1/25	40.2078.4	40.2244.2	40.2079.5
Ø89	16,5	Ø78	1/25	40.2054.1		

MINI TONDO - Pasacables
Polipileno reciclado

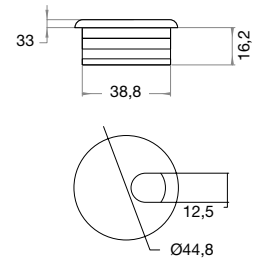

Código			
	Negro	Blanco	Cromo Mate RAL 7035
1/400	N 40.0875.6	N 40.0873.4	N 40.0874.5

Pasacables ovalado
Polipileno reciclado

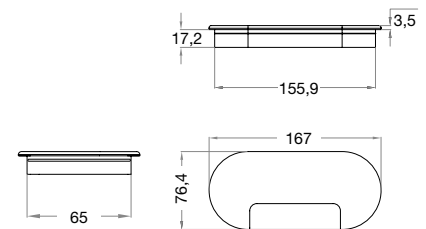

Código			
	Negro	Blanco	Cromo Mate RAL 7035
1/150	P N 40.0872.3	N 40.0870.1	P N 40.0871.2

Pasacables
Aluminio

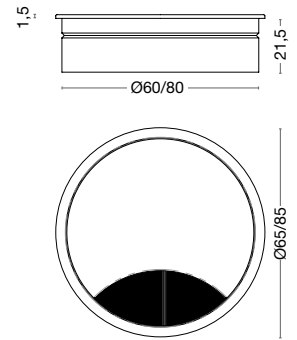

Otros acabados bajo pedido, contacte con nuestro Dpto. Comercial.

Ref. JNF	Ø	Ø Encastre	Código	Código	
				Aluminio	Negro (B)
IN22140060	65	60	1	N 83.1809.3	N 83.1810.4
IN22140080	85	80	1	N 83.1811.5	N 83.1812.6

INTERRUPTORES Y ENCHUFES DE PARED

LONDON - Enchufes, interruptores y conmutadores para pared

Plástico



Enchufe 2P + TT + 2 USB



Interruptor Simple

Información técnica:

- Todos los modelos incluyen de serie un marco individual, pudiéndose reemplazar por otro doble o triple en función de la necesidad.
- Enchufe con conexión TT de 16 A con 2 puertos USB de serie de 5 V y 2400 mA apto para carga de Smartphones, tablets, cámaras, etc.
- Enchufe con protección infantil incluido.
- Interruptores y conmutadores a 10 A x 250 V.

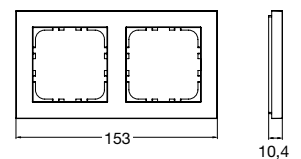
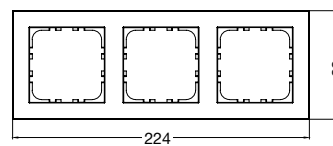
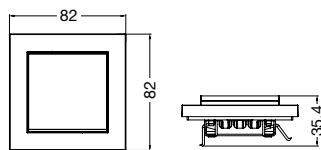
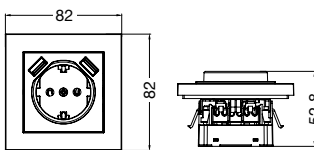

Sabías qué

- Un **interruptor** se usa para, des de un único punto de luz, encender y apagar la luz de la estancia.
- Un **conmutador** se usa para, des de diversos puntos de luz, encender y apagar la luz de la estancia sin que uno afecte al otro. Un conmutador puede usar se como interruptor en caso de existir un único punto de acceso.
- Un **conmutador cruce** se usa para, junto a otros dos conmutadores, ser el tercer elemento del circuito eléctrico (el central) con el que apagar la luz de la estancia sin que uno afecte a los otros dos.

Descripción	Medida Ext.	Código	Código
Enchufe 2P + TT + 2 USB	82x82 mm.	1/5	N 82.0476.5
Interruptor Simple	82x82 mm.	1/5	N 82.0478.7
Conmutador Simple	82x82 mm.	1/5	N 82.0477.6
Conmutador Cruce	82x82 mm.	1/5	N 82.0479.8
Interruptor / Conmutador Doble	82x82 mm.	1/5	N 82.0483.1
Marco 2 Elementos	153x82 mm.	1/5	N 82.0480.9
Marco 3 Elementos	224x82 mm.	1/5	N 82.0482.0

CONI - Módulo abatible de enchufes y cargador USB

Acero Inox



230 x 138



Módulo



2 tomas TT + 2 tomas USB (5,2V/2,15A) + 2 m. de cable



3 tomas TT + 2 m. de cable

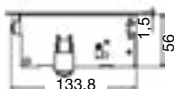
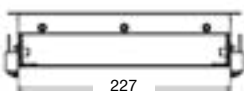
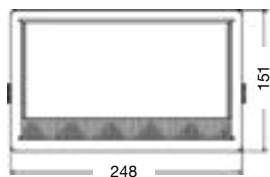

Instrucciones de montaje



El kit esta formado por la tapa basculante + módulo + cable de 2 m.

Módulo	Embalaje	Código		
		Gris Ral 9006	Blanco	Negro
2TT + 2 USB	1	83.1629.4	83.1630.5	83.1631.6
3TT	1	83.1632.0	83.1633.1	83.1634.2

ELEVATOR - Torre de enchufe telescópica *reducida*

Aluminio



La torre de enchufe telescópica Elevator está disponible en 3 variantes. Todas incluyen 2 m. de cable.



Elevator
1 toma enchufe TT
+ 2 tomas Euro



Elevator
2 tomas enchufe TT



Elevator
1 toma enchufe TT
+ 2 tomas USB

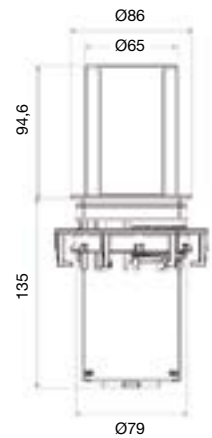

Cobertura interior



Cobertura exterior

3 posibilidades de instalación:

Instale la torre de enchufe ELEVATOR empotrada en su encimera, con la cobertura interior si empotra la torre dentro del mueble alto o la cobertura exterior si prefiere sobreponerlo bajo el mueble alto.

Corona y husillo



Perfora madera, metal, aluminio, cobre, níquel, latón y plástico.

Descripción	Medida	📦	Código
Corona	79	1	09.3028.6
Husillo		1	09.3033.4



Medidas cobertura interior
Ancho 127 mm.
Fondo 127 mm.
Alto 150 mm.



Medidas cobertura exterior
Diámetro 92 mm.
Alto 210 mm.



Vídeo instalación

Descripción	📦	Código	
		Efecto Inox	Negro
Elevator 1 TT + 2 Euro	1	83.1471.0	
Elevator 2 TT	1	83.1603.6	N 83.1776.3
Elevator 1 TT + 2 USB	1		N 83.1777.4
Cobertura exterior	1	83.1598.1	
Cobertura interior	1	83.1599.2	

TWIST - Enchufe de mínimo emcaste para encimera **apertura manual**

Acero Inoxidable



Ø105

reddot design award



Información técnica:

Es tan compacto que incluso puede montarse por encima de cajones. Los enchufes quedan tapados y con un simple giro se destapan. El modelo TWIST ha sido galardonado con el premio de diseño Red Dot Product Design Award.

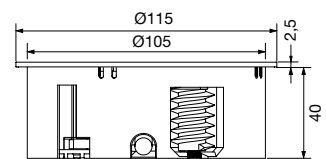
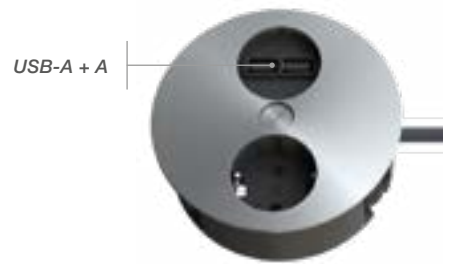

Vídeo instalación

Corona y husillo



Perfora madera y plástico. Ideal para el montaje del enchufe empotrado TWIST.

Descripción	Ø		Código
Corona	105	1	09.4326.2
Husillo		1	09.4327.3

Modelo	Apertura	Descripción		Código		
				Inox	Negro Mate	Blanco Mate
TWIST	Manual	2 TT	1	83.1470.6	83.1602.5	83.1601.4
		1 TT + 2 USB	1	83.0001.1	83.0002.2	83.0003.3

TWIST 2 - Enchufe compacto de mínimo encaste para encimera *apertura automática*

Metal / Plástico.



reddot design award



TWIST 2 Angular



Ejemplo de ocultación de las tomas TT mediante giro



TWIST 2 Circular

Información técnica:

El TWIST 2 dispone de un cómodo mecanismo de apertura automática con un amortiguador integrado, pulsando un botón y utilizar así con mayor comodidad. La cubierta se cierra de forma manual, segura y fácil.

Gracias al nuevo revestimiento antihuellas, se reducen las marcas de uso.

Su cubierta es desmontable, facilitando la limpieza.

El cable de intensidad se guía ajustado a la carcasa y la profundidad de montaje es de solo aprox. 40 mm. De este modo, el montaje encima de cajones no plantea ningún problema.

Montaje:

- Profundidad de montaje: 40 mm.
- Posible montaje sobre cajones.
- Grosor del tablero: a partir de 8 mm.



Ø115
TWIST 2 Circular



115 x 115
TWIST 2 Angular

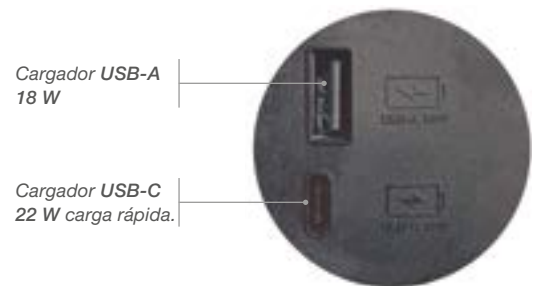

Cargador USB-A
18 W

Cargador USB-C
22 W carga rápida.

Corona y husillo



Perfora madera y plástico. Ideal para el montaje del enchufe empotrado TWIST.

Descripción	Ø	📦	Código
Corona	105	1	09.4326.2
Husillo		1	09.4327.3

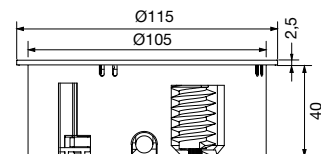

Modelo	Apertura	Módulo	📦	Código					
				Circular			Angular		
				Inox	Negro Mate	Blanco Mate	Inox	Negro Mate	Blanco Mate
TWIST 2	Automática	2 TT	1	N 83.1763.1	N 83.1764.2	N 83.1765.3	N 83.1766.4	N 83.1767.5	N 83.1768.6
		1TT + 2 USB	1	N 83.1769.7	N 83.1770.8	N 83.1771.9	N 83.1773.0	N 83.1774.1	N 83.1775.2

POWER - Módulo encastrable de enchufes y cargador USB con tapa o aro

Aluminio



Modelo con tapas



Modelo con aro

El kit está formado por las tapas o aro decorativo + módulo + cable de 2 m.



Modelo con tapas

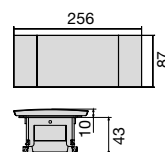

Modelo con aro

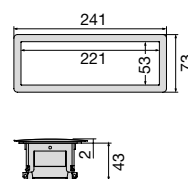

Módulo



2 tomas TT + 2 tomas USB (5,2V/2,15A) + 2 m. de cable



3 tomas TT + 2 m. de cable

Modelo	Módulo	📦	Código			
			Alu. Anodizado	Blanco	Negro	Gris Ral 9006
Con tapas	2TT + 2 USB	1	🔧 83.1612.1	🔧 83.1613.2	🔧 83.1614.3	
Con tapas	3TT	1	🔧 83.1615.4	🔧 83.1616.5	🔧 83.1617.6	
Con aro	2TT + 2 USB	1		🔧 83.1619.1	🔧 83.1620.2	🔧 83.1618.0
Con aro	3TT	1		🔧 83.1622.4	🔧 83.1623.5	🔧 83.1621.3

KAPSA - Módulo encastrable para pared y otras superficies con enchufes TT y tomas USB

Aluminio / Plástico



KAPSA es una unidad de toma de corriente orientada al diseño que al mismo tiempo permite el ahorro de espacio gracias a sus formas clásicas y reducidas.

Se ha diseñado para la cocina, la oficina y otros campos de aplicación en el entorno de la vivienda y el trabajo. La tapa plegable y cambiable de KAPSA ofrece protección contra influencias externas.

Permite una composición flexible según los requisitos individuales. El montaje desde arriba garantiza un montaje posterior sencillo y opcional. KAPSA se caracteriza por su reducida profundidad de montaje de aprox. 45 mm. y una construcción sólida.

Instrucciones de montaje



Kapsa XSmall



Kapsa XXSmall



Kapsa Small

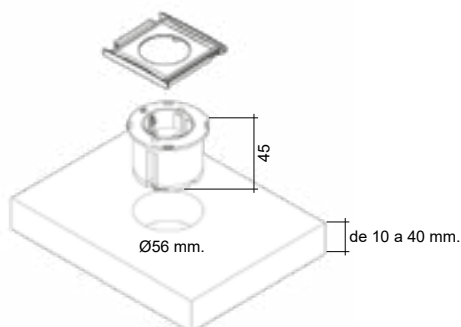

Kapsa XXSmall

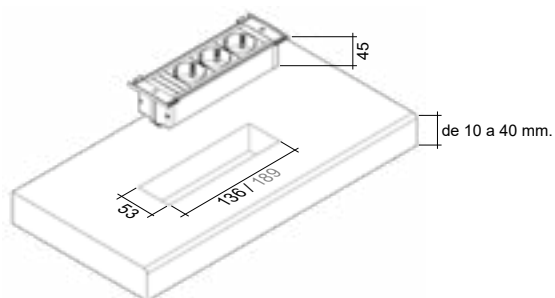

Kapsa XSmall / Small

Modelo	Módulo	📦	Código		
			Inox	Negro	Blanco
Kit Kapsa XXSmall	1 TT	1	83.0019.8	83.0020.9	83.0022.0
	2 TT	1	83.0024.2	83.0026.4	83.0027.5
Kit Kapsa XSmall	1 TT + 2 USB	1	83.0028.6	83.0029.7	83.0030.8
	3 TT	1	83.0031.9	83.0033.0	83.0034.1
Kit Kapsa Small	2 TT + 2 USB	1	83.0035.2	83.0036.3	83.0037.4

DUE - Base doble de enchufes encastrable en encimera o en pared con tapas

Aluminio



103 x 55



DUE es la unidad de toma de corriente ideal para el ámbito de la cocina. Las cubiertas cambiables ofrecen incluso tras el montaje la posibilidad de diseñar la óptica en color de forma personalizada y adaptarla al entorno o bien resaltar de forma consciente.

La poca profundidad de montaje de menos de 45 mm. permite una integración con ahorro de espacio en la encimera de la cocina y el montaje a través de los cajones. Asimismo, DUE resulta ideal en la pared tanto por su forma como por su funcionalidad.

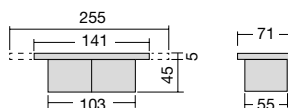

Instrucciones de montaje



Corona y husillo



Perfora madera, metal, aluminio, cobre, níquel, latón y plástico.

Descripción	Medida	Código
Corona	54	09.3024.2
Husillo	1	09.3033.4

Descripción	Código	Código		
		Efecto Inox	Blanco	Negro
Base doble sin tapas 2TT	1			83.1659.6
Jgo. de tapas intercambiables	1	83.1660.0	83.1662.2	83.1661.1

SOUDAL

Expertos en selladores y adhesivos



www.soudal.es/pro



CASIA 2 - Regleta de caja para rincones con enchufes y cargador USB A+C de 22W.

Metal / Plástico

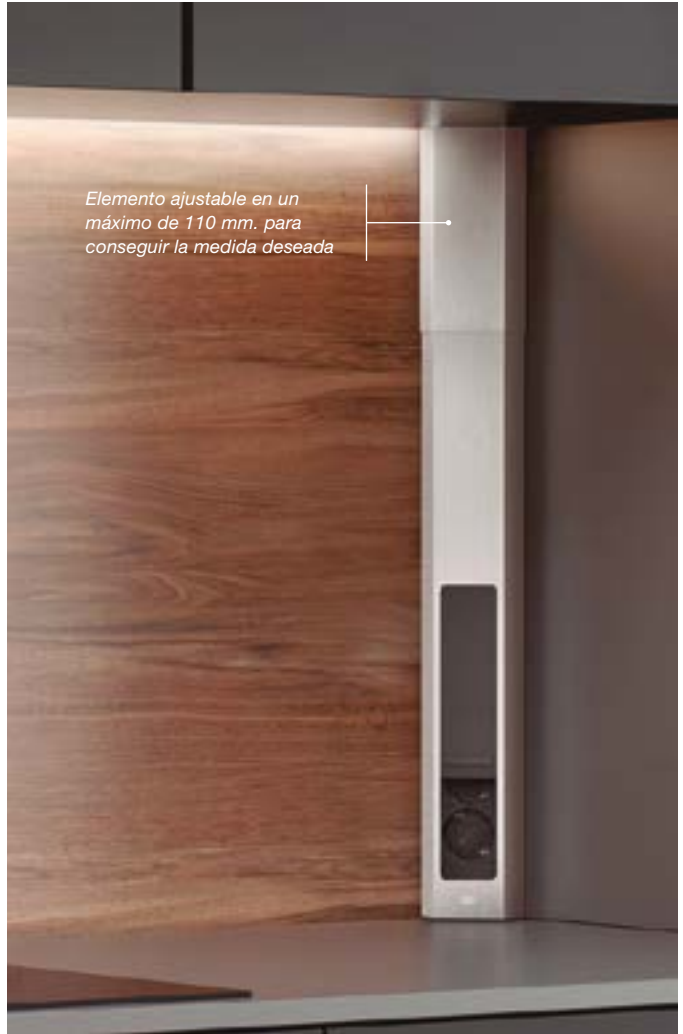

CASIA 2 es una regleta de diseño estilizado para rincones. Dispone de enchufes ocultos y un potente cargador USB A+C de 22 W.

La **regleta larga ajustable** se caracteriza por tener el elemento telescópico de longitud ajustable, apropiado para su instalación en distintos tipos de cocina. Dispone de un mecanismo deslizante permite ocultar los enchufes.

La **regleta corta** es apropiada para espacios limitados.

Ambos pueden instalarse en posición vertical u horizontal y disponen de protección antihuellas lo que reduce las marcas de uso. Incluye un cable de 2 m. con vainas para cable y clavija para montar incluida.



235 x 78 x 64 mm.



475/585 x 78 x 64 mm.



reddot winner 2023

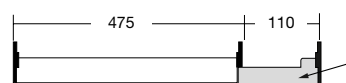
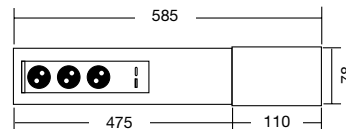
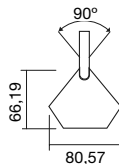

Elemento ajustable en un máximo de 110 mm. para conseguir la medida deseada

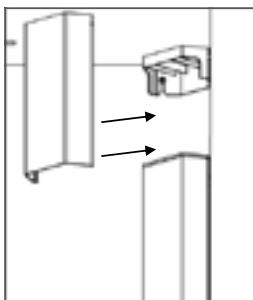

Elemento ajustable en un máximo de 585 mm. para conseguir la medida deseada

Descripción	Módulo	📦	Código	
			Acero	Negro
Regleta corta	3 Tomas	1	N 83.1780.7	N 83.1782.9
	2 Tomas + 1 USB (A) + 1 USB (C)	1	N 83.1781.8	N 83.1784.0
Regleta larga ajustable	4 Tomas	1	N 83.1785.1	N 83.1787.3
	3 Tomas + 1 USB (A) + 1 USB (C)	1	N 83.1786.2	N 83.1788.4

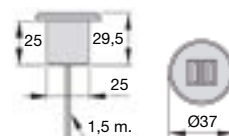
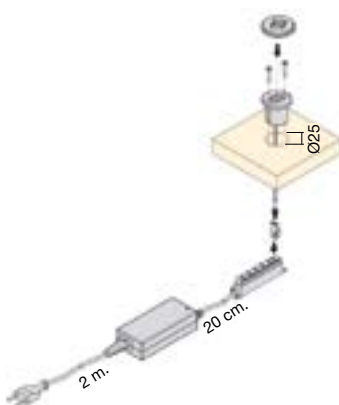
KONEM - Conector embutido con 2 tomas **USB-A**

Konem es un conector USB empotrado con dos salidas de USB tipo A para poder cargar teléfonos o tablets de una forma fácil y sencilla. Dispone de dos tipos de fuente de alimentación:

- Fuente de 12VDC - 1,05A Máx. (1 x 1,05A / 2 x 0,52A) Cód. 83.1696.1

Para 1 smartphone de última generación o 2 teléfonos móviles.

- Fuente de 12VDC - 2,10A Máx. (1 x 2,10A / 2 x 1,05A) Cód. 83.1697.2

Para 1 tablet o 2 smartphones de última generación.

* Un menor amperaje implicará una carga más lenta del dispositivo sin dañar su batería. Compruebe que su dispositivo acepta el tipo de amperaje elegido para aprovechar la capacidad del conector USB.

Fuente de alimentación 230V AC - 12V DC:

Voltios salida	Wattios	📦	Código
10,5 A	15W	1	83.1696.1
2,10 A	30W	1	83.1697.2



Descripción	📦	Código
Conector 2 USB	1	83.1695.0

KONEM C - Conector embutido doble toma **USB-A / USB-C**

Clavija LED 24 para todos los transformadores Hera.

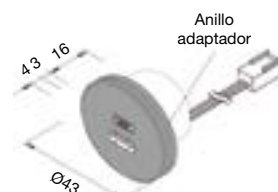

- Carga rápida.

- Alimentación integrada en el sistema de transformadores a 24V de Hera.

- El transformador LED debe tener una potencia libre de 20W.

- Anillo adaptador de 3 mm. para una profundidad de instalación de 16 mm. incluido.

Garantía: Para el correcto funcionamiento y posible aplicación de la garantía todos los componentes de una instalación deben ser productos HERA.

Fuente de alimentación recomendada (no incluida):

12 salidas. Incluye cable de 2 m. con enchufe Euro.

Wattios	Medidas	📦	Código
30W	151x41x31	1	87.0174.2
80W	151x45x30	1	87.0893.1
150W	185x60x31	1	N 87.0908.5



Descripción	📦	Código		
		Blanco	Negro	Efecto Inox
Conector 2 USB	1	N 80.0106.4	N 80.0107.5	N 80.0108.6

LUXOR 2ST D - Doble enchufe en esquina

ABS



Cualquier manipulación de cables, productos y/o combinación de los mismos con productos de otras marcas anulará la garantía ofrecida por el fabricante. El fabricante tan solo permite cortar la clavija EURO para realizar una conexión directa a la red.

Garantía: Para el correcto funcionamiento y posible aplicación de la garantía todos los componentes de una instalación deben ser productos HERA.

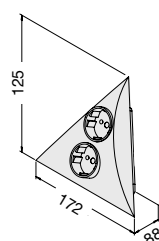

Código	
📦	Acero Inoxidable
1	87.0283.6

AIRCHARGE - Cargador inalámbrico sobrepuesto de **15W** para smartphones y tablets

Aluminio / Plástico



Ø80



Fácil instalación



Cargador AirCharge



Fuente alimentación a corriente USB



El cargador se puede instalar en cualquier mueble y permite prescindir de cargadores gracias a la transmisión inductiva de energía. Con un único tornillo, el cargador se fija de manera fácil y asegura en cualquier superficie con un orificio de 80 mm. en la placa de acero suministrada.

Permite cargar los equipos compatibles con la tecnología Qi, como smartphones y tablets, sin conectores ni cables aportando más libertad, flexibilidad y rendimiento en el trabajo diario.

Gracias a la carga rápida de 15W, Aircharge carga todos los equipos compatibles con la tecnología Qi de 5, 9 y 12V.

Es capaz de detectar "objetos extraños", como tarjetas de crédito, y protegerlos frente a daños.

AirCharge dispone de protección contra el agua y el polvo, y sensores que advierten de un posible sobrecalentamiento.

Además, destaca por su diseño de alta calidad, su atractiva superficie de nylon y un anillo adhesivo que impide que los equipos resbalen.

Información técnica:

- Carcasa de aluminio de alta calidad.
- De carga rápida.
- Protección contra sobrecargas.
- Fácil instalación.

Incluye: cable USB de 2 m.

No incluye: Fuente de alimentación cód. 83.1779.6

Más información



Broca corona Ø80 mm.

Broca de calidad profesional fabricada en acero, carbono/ vanadio. Preparada para cortar madera, madera dura y madera contrachapada.

Descripción	Ø	📦	Código
Cargador AirCharge	95	1	N 83.1778.5
Adaptador a corriente USB AirCharge		1	N 83.1779.6
Broca para mecanización		1	08.3360.1

PUK & PLAY - El cargador inalámbrico de **10 W** para mobiliario de **más fácil instalación.**

Plástico



Fácil instalación

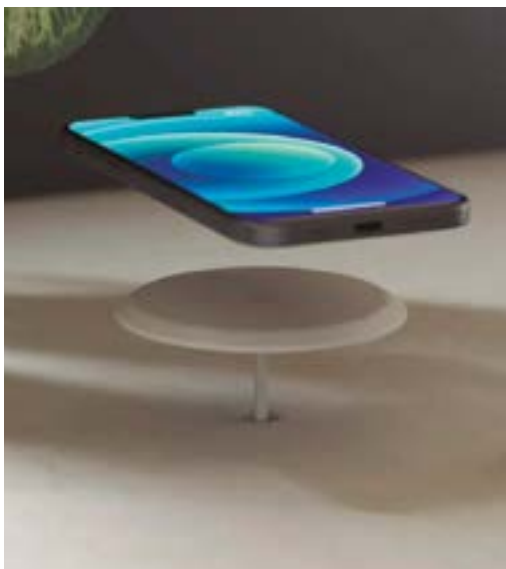

Convierta casi cualquier superficie plana en un punto de carga inalámbrica con el cargador inalámbrico PUK&Play.

Todo lo que necesitas es hacer un agujero de 8 mm. para una perfecta integración.

- Diseño ultra fino y compacto. Tan solo 5 mm. de espesor y Ø84 mm.
- Carga rápida 10W compatible con todos los dispositivos Qi.

Incluye: Fuente alimentación, adaptador a corriente (EU/UK/US) y cable de 2 m.

Descripción	Ø	📦	Código
Cargador PUK & Play	84	1	N 83.1800.5

PUK COMBI USB-C - Cargador inalámbrico de 15W con 2 tomas USB-C

Plástico reciclado



PUK Combi USB-C es un cargador inalámbrico 15 W (carga rápida) con un doble puerto USB-C que en total comparten una salida de 60 W. Esto significa que un solo puerto puede ofrecer una salida de 60 W o compartirla con el otro puerto USB-C. Permite al usuario cargar varios dispositivos simultáneamente, incluidos un ordenador portátil, una tablet un teléfono inteligente o unos auriculares.

Ideal para escritorio de la oficina, en una sala de reuniones, mesas de noche o en un entorno de hostelería.

Información técnica:

- 1 x cargador inalámbrico carga rápida 15W.
- 2 x conexión USB-C: 1 de 65W y 1 de 30W.
- 1 x adaptador de corriente EU de 120W.
- Soporta carga rápida de Apple y Samsung.

Incluye:

Plantilla para una instalación fácil y precisa.
Juego de montaje (clips paracables y tornillos).
Guía de instalación rápida.



Ø80



Fácil instalación



Descripción	Medidas	📦	Código
Cargador PUK Combi +2 USB-C	70x168x50	1	N 83.1789.5

PUK COMBI HDMI - Cargador inalámbrico de 15W para 3 dispositivos que elimina los cables del escritorio

Plástico reciclado



Al conectar un solo cable de datos USB C entre el PUK Combi HDMI y un portátil, el portátil se carga (65W), las imágenes se transfieren automáticamente a un máximo de 2 pantallas (mediante Conexión 2x HDMI) y el portátil se conecta a una conexión fija a Internet mediante un puerto UTP en la parte inferior.

Cargador inalámbrico todo en uno completamente integrado, que reemplaza en los escritorios los costosos HUB, elimina los cables y permite no llevar contigo al trabajo el cargador del portátiles. Una excelente opción para quienes valoran los escritorios limpios y sin cables.

Información técnica:

- 1 x cargador inalámbrico carga rápida 15 W.
- 1 x conexión USB-C para "carga y visualización" (65 W).
- 1 x conexión USB-C para cargar un dispositivo adicional (30 W).
- 2 x conexión HDMI para monitores.
- 1 x conexión ethernet UTP.

Incluye: 1 x adaptador de corriente 120 W.



Ø80



Fácil instalación



Plástico reciclado



1 x Cargador Qi (15W)
1 x USB-C (65W)
1 x USB-C (30W)

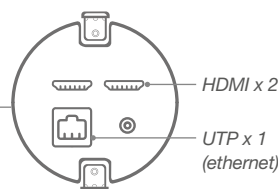

Descripción	Medidas	📦	Código
PUK Combi HDMI	70x168x50	1	N 83.1808.2

PUK COMBI SCHUKO - Cargador inalámbrico de **5W** con 1 tomas de corriente Schuko

Plástico



157x81



La integración del cargador PUK Combi garantizará un escritorio limpio sin cables ni adaptadores innecesarios. Con el cargador inalámbrico de 5 W podrás cargar tu dispositivo compatible con Qi como un smartphone o unos auriculares.

En combinación con el cargador inalámbrico, el PUK Combi ofrece una toma de corriente integrada 220 V/ 230 V. Al utilizar esta toma de corriente, se puede cargar cualquier computadora portátil, tableta u otro dispositivo que requiera energía.

Información técnica:

- 1 x cargador inalámbrico de 5 W.
- 1 x conexión Schuko de 220 V.

Incluye:

- 1 x adaptador a corriente para el cargador inalámbrico.
- 1 x adaptador de corriente.
- 1 x cable de 1,5 m.
- Plantilla para una instalación fácil y precisa.
- Guía de instalación rápida.

Descripción	Medidas	📦	Código
Cargador PUK Schuko	70x168x90	1	N 83.1790.6

LIBERTY Glass - Cargador inalámbrico de sobrepuestos de **20W** para 4 dispositivos

Aluminio / Cristal



203x109
Esquina R12



El cargador inalámbrico Liberty Glass permite al usuario cargar dos dispositivos de forma inalámbrica a 10 W cada uno. Sus 16 bobinas de carga ofrecen máxima libertad de colocación en su superficie.

Además cuenta con un puerto USB-A para cargar un dispositivo alimentado por USB-A, como un Apple Watch, auriculares o un altavoz Bluetooth. Y el puerto USB-C de 27 W para cargar una tableta, MacBook o Ultrabook simplemente conectando un cable USB-C al Liberty. El adaptador de corriente de 65 W está listo para alimentar todos los dispositivos a la vez.

Este cargador tiene una superficie de vidrio templado transparente para revelar el interior del cargador inalámbrico. Podrás ver las 16 bobinas del cargador aportando un diseño único, elegante y original al escritorio o mesa de reuniones.

Información técnica:

- 2 x cargadores inalámbricos de carga rápida 10 W.
- 1 x puerto USB-C a 27 W.
- 1 x puerto USB-A a 5 W.

Incluye:

- 1 x adaptador de corriente (EU/UK/US) de 65 W.
- Plantilla para una instalación fácil y precisa.
- Guía de instalación rápida.



Descripción	Medidas	📦	Código	
			Blanco	Cristal
Cargador Liberty	210x116x30	1	N 83.1791.7	N 83.1792.8

TIPOS DE INSTALACIÓN PUK - Montaje invisible o visible con tapa



Ø80



Instalación visible/invisible



Fácil instalación

Instalación visible sin tapa

El cargador se instala por debajo del tablero a máx. 3 mm. de la superficie en cualquier material (excepto acero) con lo que quedará totalmente oculto.

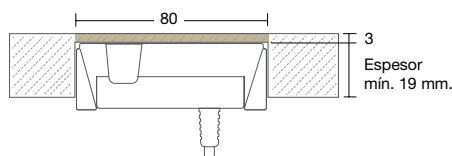
**Instalación visible con tapa**

La tapa del cargador queda sobrepuesta en el tablero. Permite personalización, pregunte a nuestro Dpto. Comercial.

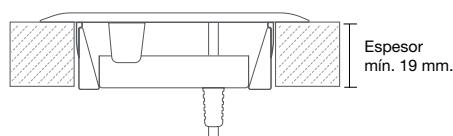
**PUK BASE 2 - Cargador inalámbrico 10W carga rápida, para instalación visible o invisible**

Plástico

**¡Personaliza las tapas!**

Imprime el diseño que desees. Consúltanos. Pedido mínimo de 100 Ud.



Convierte cualquier superficie en un punto de carga inalámbrica, con el cargador PUK BASE 2 de 10W. Colocando su móvil Qi sobre la superficie se cargará automáticamente.

Información técnica: Carga rápida de 10W dispositivos compatibles con la carga inalámbrica Qi.

No incluye: Adaptador USB de corriente que se debe comprar por separado. Cód. 83.1796.1

Descripción		Código
Cargador PUK Base 2 sin tapa	1	N 83.1795.0
Jgo. Cargador PUK Base 2 + adaptador	1	N 83.1806.0
Jgo. Cargador PUK Base 2 + adaptador + tapa blanca	1	N 83.1801.6
Jgo. Cargador PUK Base 2 + adaptador + tapa negra	1	N 83.1802.7
Adaptador a corriente	1	N 83.1796.1

PUK 3 - Cargador inalámbrico 15W carga rápida, para instalación visible o invisible

Aluminio / Plástico

**¡Personaliza las tapas!**

Imprime el diseño que desees. Consúltanos. Pedido mínimo de 100 Ud.



Convierte cualquier superficie en un punto de carga inalámbrica, con el cargador PUK 3 de 15W. Su cuerpo de aluminio le aporta mayor resistencia y durabilidad. Colocando su móvil Qi sobre el PUK 3 se cargará automáticamente.

Información técnica:

Carga rápida de 15W dispositivos compatibles con la carga inalámbrica Qi.

Incluye: Adaptador de corriente y juego de montaje (clips para cables y tornillos).

Descripción		Código
Cargador PUK Base 3 sin tapa	1	N 83.1797.2
Jgo. Cargador PUK 3 + tapa blanca	1	N 83.1803.8
Jgo. Cargador PUK 3 + tapa negra	1	N 83.1804.9

LOOP IN CHARGE - Toma de corriente Schuko, Pasacables y Cargador USB-A **18W** + USB-C **22W**



Pasacables integrado

Toma de corriente empotrable de aspecto moderno y materiales robustos.
 LOOP IN CHARGE combina el diseño con la funcionalidad y potencia de sus cargadores.
 Dispone de un pasacables integrado y 2 cargadores USB A/C de carga rápida de hasta 22W.
 Una vez instalado la tornillería de montaje queda totalmente oculta.

Características:

- Para orificios de Ø80 mm. y tableros de espesor entre 10 y 40 mm.
- Provisto de 2 m. de cable con clavija Schuko.

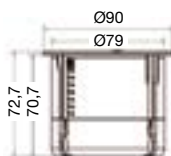

Descripción	Embalaje	Código	
		Blanco	Negro
LOOP In Charge	1	N 09.4504.8	N 09.4503.7