

# 2 COCINA y BAÑO

2024



Pág. 11

Cubiertos



Pág. 26

Interiores para cajón



Pág. 30

Protectores de fondos



Pág. 35

Escurreplatos y vasos



Pág. 36

Interiores cesta cerrada  
**Nova Flat**



Pág. 52

Interiores cesta abierta  
**Flat**



Pág. 68

Interiores con fondo  
y alambre  
**Compact Minim**



Pág. 78

Interiores alambre  
**Básica**



Pág. 88

Tolvas ropa sucia



Pág. 89

Accesorios de limpieza



Pág. 91

Cestos multiuso  
fregadero



Pág. 92

Mesas de planchar  
plegables



Pág. 93

Mesas extraíbles



Pág. 94

Contenedores de  
residuos



Pág. 104

Accesorios encimeras

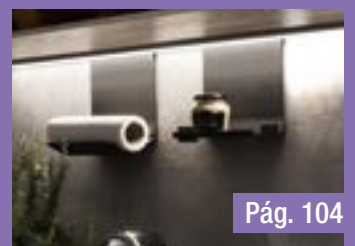

Pág. 104

Accesorios colgantes

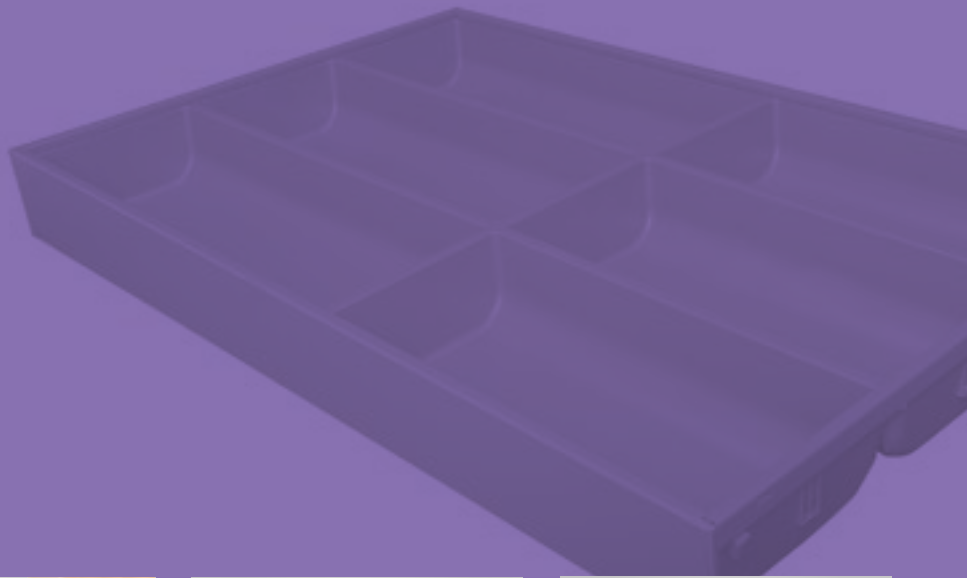

Pág. 106

Zócalos



Pág. 107

Protectores costados  
mueble



Pág. 108

Bases frigorífico y  
refuerzos mueble



Pág. 109

Rejillas ventilación



Pág. 111

Herrajes para  
microondas

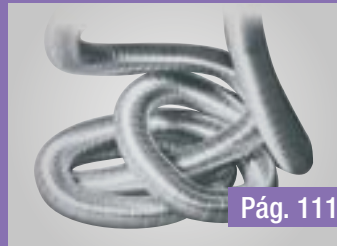

Pág. 111

Accesorios para  
extracción humo

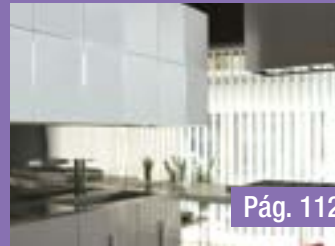

Pág. 112

Vitrinas y perfiles  
de aluminio

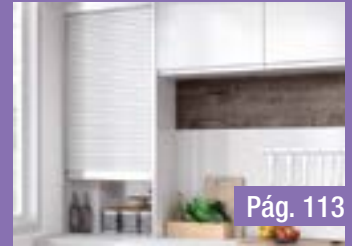

Pág. 113

Persianas enrollables



Pág. 116

Interiores baño y  
lavadero



Pág. 118

Interiores cajón baño



Pág. 121

Complementos baño



Pág. 122

Accesorios baño



Pág. 125

Herrajes para cabinas  
sanitarias



Consulte Online la gama de  
mamparas de baño

MENAGE  
CONFORT

# NOVA FLAT



Para las cocinas más exigentes



¡Descúbrela!



**NICOLE/TALOS - Cuberteros**

Nogal fenólico / Compacto negro / Acero Inoxidable



M-60



M-45

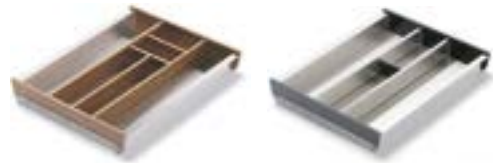

M-90



M-120



Mueble	Ancho	Fondo	Alto	📦	Código	
					Nogal/Inox Mod. Nicole	Negro/Inox Mod. Talos
M-60	516	470	63	1		60.3920.4
M-90	816	470	63	1	60.3917.1	
M-120	1116	470	63	1		📦 60.3922.6

Set de 2 tarros + 3 dispensadores  
Acero Inoxidable



**Importante:**

Set ajustable para los cuberteros de acero inoxidable para muebles de 60, 90 ó 120.

📦	Código
1	60.3924.1

Set de 5 tarros  
Acero Inoxidable



**Importante:**

Set ajustable para los cuberteros de acero inoxidable para muebles de 60, 90 ó 120.

📦	Código
1	60.3923.0



**AMBIALINE** - Sistema de organización para **cajones** Legrabox

Acero



**1. Marcos divisorios de 100 o 200 mm.**  
Para largos nominales de 500 mm. con diseño en acero o acero/madera.

**2. Bandeja-cubtertero**  
Marco de acero, revestimiento de las cubetas con material silencioso Softtouch.

**3. Dispensadores con cuchilla**  
Permiten cortar limpiamente el film transparente y el papel aluminio sin arrugas.

**4. Portacuchillos**  
Para guardar hasta 9 cuchillos de modo seguro, visible y al alcance de la mano.

Descripción	Largo	Ancho	Alto	Ref. Proveedor	Código	Código					
						Antracita /Inox	Blanco	Antracita	Roble Nebraska	Roble Blanqueado	Nogal
1 Marco divisorio	500	100	50	ZC7S500R_1	1		38.2025.5	38.1960.3	P 38.1962.5	P 38.0106.7	P N 38.3096.1
	600	100	50	ZC7S600R_1	1		P 38.0031.9	P 38.0028.6	P 38.0035.2	P 38.0108.9	P N 38.3174.2
	500	200	50	ZC7S500R_2	1		38.2026.6	38.1961.4	P 38.1963.6	P 38.0107.8	P N 38.3175.3
	600	200	50	ZC7S600R_2	1		P 38.0033.0	P 38.0029.7	P 38.0036.3	P 38.0110.0	P N 38.3176.4
2 Cubtertero 6 divisiones	500	300	50	ZC7S500B_3	1		38.2027.0	38.2023.3	P 38.2024.4	P 38.0111.1	P N 38.3093.9
2 Cubtertero 7 divisiones	600	300	50	ZC7S600B_3	1		P 38.0034.1	P 38.0030.8	P 38.0037.4	P 38.0112.2	P N 38.3095.0
3 Cortador papel *	409	187	50	ZC7C0000	1	38.1652.3					
4 Portacuchillos *	409	187	50	ZC7M0200	1	38.1658.2					

\* (3 y 4) El cortador de papel film y el portacuchillos son integrables dentro del divisorio de 200.

Sugerencia de combinación en madera: Roble Blanqueado para cajón blanco, Roble Nebraska para cajón antracita y Nogal para cajón negro.

**AMBIALINE** - Sistema de organización para **caceroleros** Legrabox



Acero

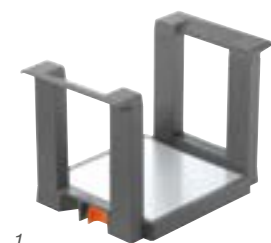

Opcionalmente el especiero puede montarse con los marcos divisorios específicos de cajón.

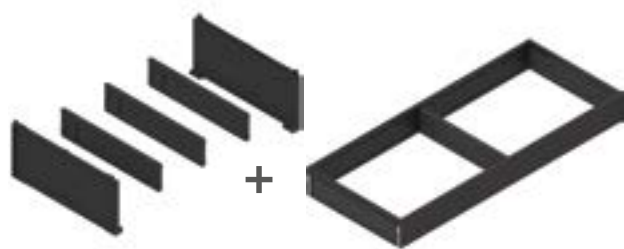

**1. Soporte para platos ajustable sin niveles de 186 a 322 mm.**

Permite guardar sin riesgo de que se resbalen hasta 12 platos en el módulo extraíble y transportarlos con comodidad.

**2. Especiero inox.**

Permite guardar paquetes de especias de diferentes tamaños a la vista y sin riesgo de que se vuelquen.

**3. Marcos organizadores extraíbles. Altura 110 mm.**

- Adecuado para cacerolero y cacerolero interior LEGRABOX de altura C y F.
- Prácticos para su aplicación en la cocina y en otras zonas del hogar.
- Se posiciona a voluntad y se  **fija firmemente mediante imán.**
- El soporte para platos y el especiero se pueden utilizar opcionalmente.

**4. Barra separadora con 2 divisorios.**

Pieza de división transversal.

**5. Marco botellero**

Apto para cacerolero Pure o Free con frente de madera. No válido para cajón interior.

**Adaptador metálico para trasera de madera. Ancho 218 mm.**

Para trasera de madera de Altura C.

Útil para combinar con los marcos organizadores y así activar su imán.

Descripción	Largo	Ancho	Alto	Ref. Proveedor	Código	Código					
						Antracita /Inox	Blanco	Antracita	Roble Nebraska	Roble Blanqueado	Nogal
1 Soporte extraíble para platos	322	322	170	ZC7T0350_U	1	38.1659.3					
2 Especiero inox *	356	205	84	ZC7G0P0I_U	1	38.1657.1					
3 Marco Cacerolero Legrabox	270	242	110	ZC7F300R_U	1		38.2029.2	38.1654.5	P 38.1653.4	P 38.0113.3	P N 38.3177.5
	400	218	110	ZC7F400R_U	1		38.2030.3	38.1656.0	P 38.1655.6	P 38.0114.4	P N 38.3178.6
Kit barra separadora **	1080				1		38.2038.4	38.2037.3			
4 Divisor transversal opcional				ZC7U10F0	1/40		38.2034.0	38.1661.5			
Jgo. 2 soportes laterales barra				ZC7U10E0	1/40		38.0194.7	38.0193.6			
5 Marco + Divisores botellero	500	200	88,7	ZC7S500R_2 + ZC7B0200	1		P 38.2553.8	P 38.2553.8			
Adaptador metálico trasera		218		ZC7A0POC	1/12		38.2028.1	38.1651.2			

\* Especiero integrable dentro del marco 400 x 218

\*\* El kit incluye: 1 barra rectangular + 2 divisores longitudinales + 2 soportes de barra.

Sugerencia de combinación en madera: Roble Blanqueado para cajón blanco, Roble Nebraska para cajón antracita y Nogal para cajón negro.

**COMBI** - Cubertero adaptable modular  
Polipropileno

COCINA Y BAÑO

EQUIPAMIENTO INTERIOR DE COCINA



Sistema modular que permite adaptarse a cualquier ancho de mueble en sus posibles combinaciones. El espacio no ocupado por el cubertero, actuará también como distribuidor del espacio gracias a las aletas laterales. Junto con la instalación de esterilla antideslizante, ofrecemos un aspecto de cobertura total del interior del cajón más estética. Rollo esterilla antideslizante de 20 o 5 m. de largo.

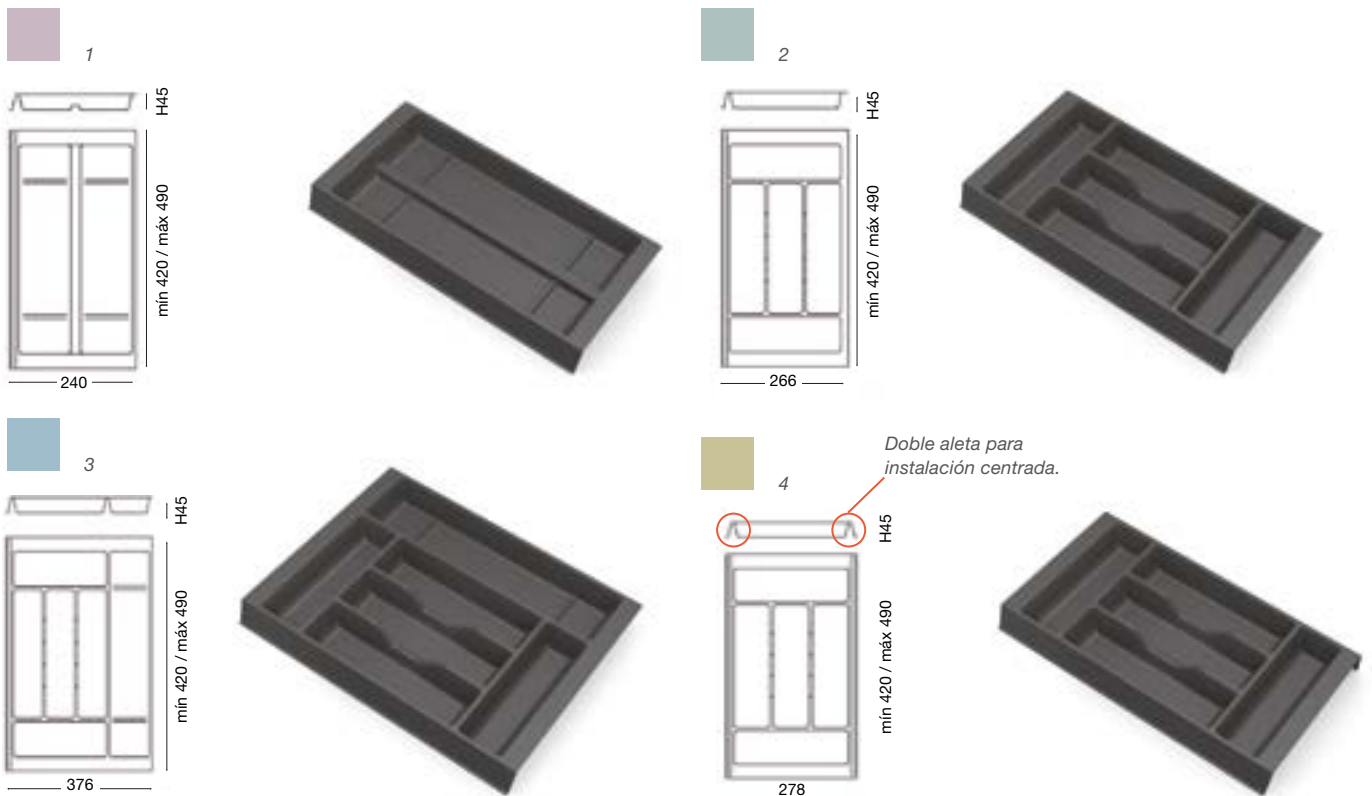

Accesorios opcionales:



Porta cuchillos (5)



Tabla de cortar (6)

Estas medidas de cuberteros permiten colocar el Portacuchillos y/o tabla de cortar

			Código
Descripción	Medida		Antracita
1 Cubertero lateral 1 aleta*	240	1/25	38.1444.5
2 Cubertero lateral 1 aleta	266	1/25	38.1442.3
3 Cubertero lateral 1 aleta*	376	1/25	38.1443.4
4 Cubertero lateral 2 aletas	278	1/25	38.1445.6
5 Porta cuchillos		1/5	38.1446.0
6 Tabla de cortar		1/5	38.1447.1
Rollo 5 m. esterilla antideslizante (opcional)	1		38.1749.2
Rollo 20 m. esterilla antideslizante (opcional)	1		38.1748.1



**COMBI** - Tabla de composiciones



Módulo 400 mm.

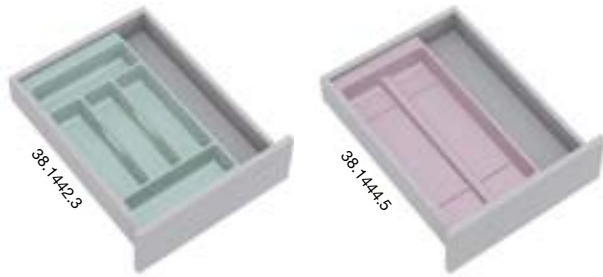

Módulo 450 mm.

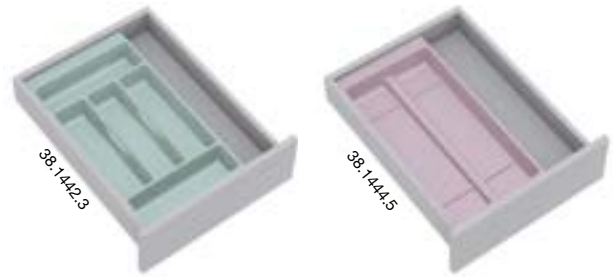

Módulo 500 mm.



Módulo 600 mm.

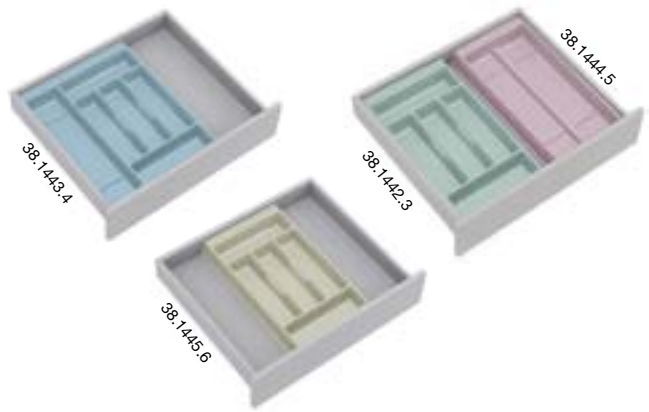

Módulo 800 mm.

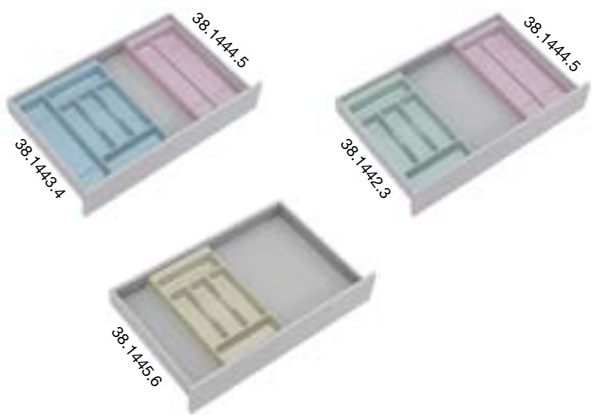

Módulo 900 mm.

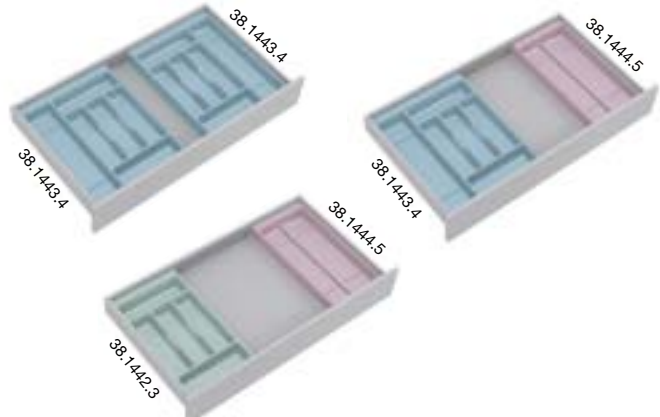

Módulo 1000 mm.

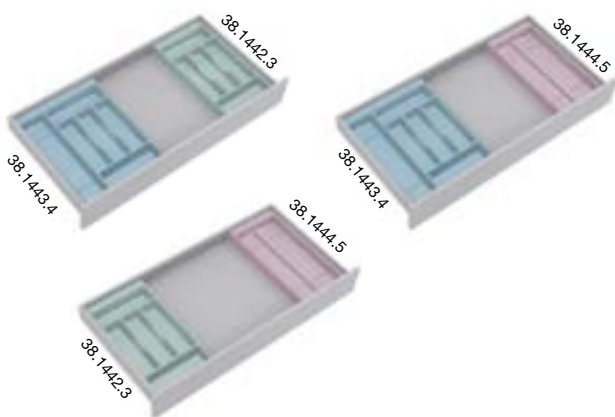

Módulo 1200 mm.

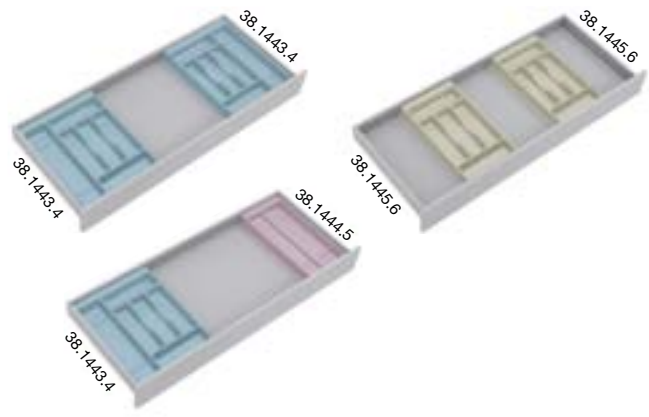

**ALBERTI -** *Cubertero adaptable*  
Polipropileno

COCINA Y BAÑO

EQUIPAMIENTO INTERIOR DE COCINA



Accesorios opcionales:



Porta rollos inox



Porta cuchillos



Tabla de cortar

Descripción	Mueble	📦	Código	
			Gris	Blanco
Cubertero	M-30	25	38.1256.6	<b>N</b> 38.0776.6
Cubertero	M-35	25	38.1257.0	
Cubertero	M-40	25	38.1258.1	<b>N</b> 38.0777.7
Cubertero	M-45	25	38.1259.2	<b>N</b> 38.0778.8
Cubertero	M-50	20	38.1260.3	<b>N</b> 38.0779.9
Cubertero	M-60	20	38.1261.4	<b>N</b> 38.0788.7
Cubertero*	M-70	10	38.1262.5	
Cubertero	M-80	10	38.1263.6	<b>N</b> 38.0789.8
Cubertero	M-90	10	38.1264.0	<b>N</b> 38.0790.9
Cubertero	M-100	5	38.1265.1	<b>N</b> 38.0792.0
Cubertero	M-120	5	38.1266.2	
Porta cuchillos		1	38.1267.3	
Porta rollos		1	38.1268.4	
Tabla de cortar		1	38.1269.5	

\*2 piezas

www.mengual.com

**ALBERTI** - Tabla de composiciones



Módulo 30

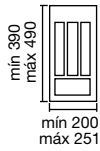

Módulo 35

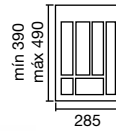

Módulo 40

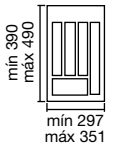

Módulo 45



Módulo 50

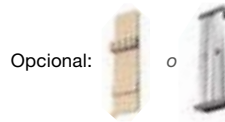

Módulo 60

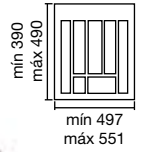

Módulo 70  
Cubterero M-60 +  
bandeja de 110 mm.

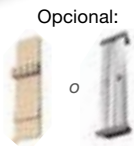
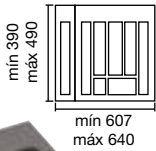

La bandeja tiene una ligera diferencia de textura respecto al cubterero

Módulo 80

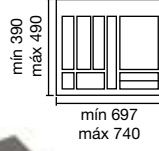

Módulo 90

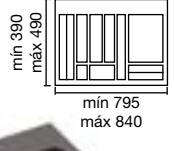

Módulo 100

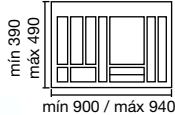

Módulo 120

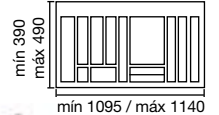



**EUROBOX PLUS** - Cubetas y cuberteros modulares **ORGALINE**

Acero Inoxidable



COCINA Y BAÑO

EQUIPAMIENTO INTERIOR DE COCINA



El sistema modular de gavetas permite encajar en el hueco diversos accesorios útiles para la organización.

Ver también...  
**2.01** Protectores fondo cajón  
 Página 30

**Cubetas modulares:**

Permiten hacer la combinación al gusto del usuario final en función del hueco disponible.

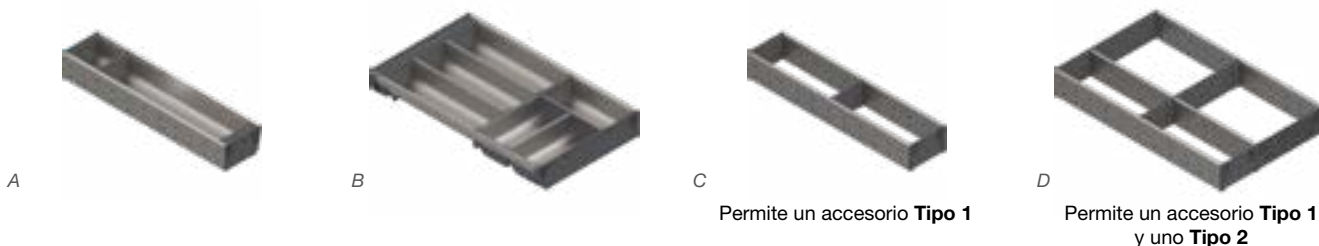

**Cubetas compactas:**

Incluyen una pletina de unión con muelles que permiten una holgura de 9 mm. de regulación (aunque permite hasta 24 mm.) para adaptarse a las variaciones del ancho del cajón.

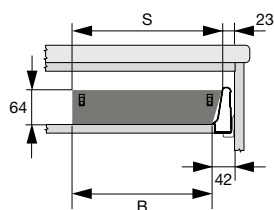
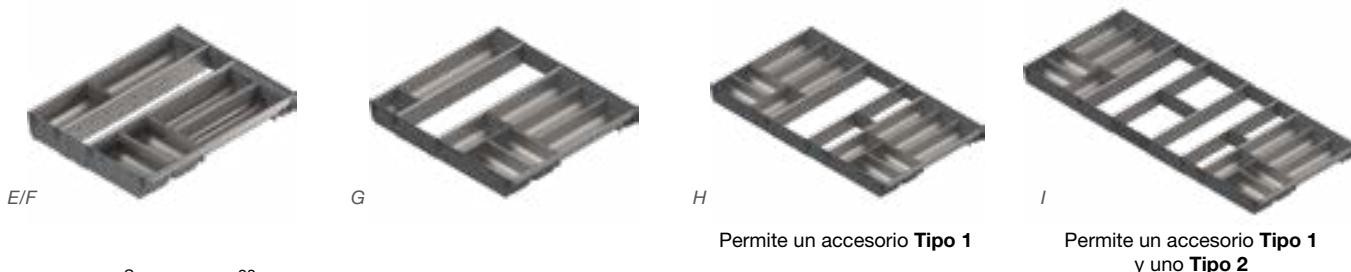

Sistema de cubetas **modulares y compactas** que permite diseñar según las necesidades de cada caso. Se recomienda su instalación sobre una base con esterilla antideslizante. Todos los componentes **se pueden lavar en el lavavajillas**.

**Accesorios Opcionales:**



Fondo	Ancho Superior (S)	Ancho Base (B)	Ref. Proveedor	📦	Código
A	500	103	ZSI.500BI1N	1	<b>N</b> 38.0006.6
B	500	280	ZSI.500BI3	1	<b>N</b> 38.0000.0
C	500	105	ZSI.500FI1	1	<b>N</b> 38.0007.7
D	500	291	ZSI.500FI3	1	<b>N</b> 38.0008.8
E	500	365	ZSI.45VEI6	1	<b>P N</b> 38.0001.1
F	500	442	ZSI.50VEI6	1	<b>P N</b> 38.0002.2
G	500	522	ZSI.60VEI6	1	<b>P N</b> 38.0003.3
H	500	815	ZSI.90VEI6	1	<b>N</b> 38.0004.4
I	500	1115	ZSI.12VEI6	1	<b>P N</b> 38.0005.5

Accesorios	Ancho	Modelo	Ref. Proveedor	📦	Código
1 Cortador Papel Film		Tipo 1	ZSZ.01F0	1	<b>N</b> 38.1730.4
2 Cortador Papel Aluminio		Tipo 1	ZSZ.02F0	1	<b>N</b> 38.1731.5
3 Porta Cuchillos de 9 Ud.		Tipo 2	ZSZ.02M0	1	<b>N</b> 38.1732.6
Porta Especias M-30	212		ZFZ.30G0I	2	<b>N</b> 38.1672.2
4 Porta Especias M-40	312		ZFZ.40G0I	2	<b>P N</b> 38.1673.3
Porta Especias M-45	362		ZFZ.45G0I	2	<b>P N</b> 38.1674.4

En el hueco de un accesorio Tipo 2 caben dos de Tipo 1. El **porta especias** no es apto para los huecos de los accesorios Tipo 1 y Tipo 2, sólo válido para cajón cacerolero.

**EUROBOX PLUS** - Cubetas y cuberteros modulares **ORGALINE**



Acero Inoxidable

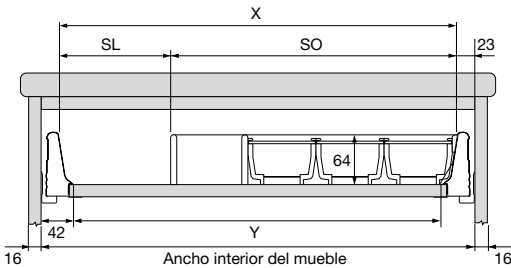

El sistema EURO-BOX PLUS sirve para cajones de perfil metálico con forma de V por lo que las medidas del hueco superior (SO / SL) no corresponden con las de la base libre (Y) del cajón.

Los componentes están diseñados para adaptarse a esta forma en uno de sus lados mientras que el otro lado incorporará un separador recto para un montaje contiguo perfecto sin movilidad alguna. Esta particularidad permite utilizar este lateral recto para sostener otros utensilios en el espacio resultante al gusto del usuario final.

X= Hueco superior del cajón entre perfiles con casco de 16 mm.

Y= Hueco inferior del cajón entre perfiles con casco de 16 mm.

SO= Hueco superior ocupado.

SL= Hueco superior libre.

En caso de trabajar con cascos de 19 mm. las cotas deberán modificarse en 3+3 mm. de diferencia.

Combinaciones modulares sugeridas

Mueble	Medidas Cajón					Accesorios Permitidos		Código
	Fondo	X	Y	SO	SL	Tipo 1	Tipo 2	
M-30	500	222	184	103	119			A 1 N 38.0006.6
M-35	500	272	234	208	64	1 ud		A+C 1 N 38.0203.5
M-35	500	272	234	206	66			A+A 1 N 38.0199.1
M-40	500	322	284	280	42			B 1 N 38.0000.0
M-45	500	372	334	365	0			E 1 P N 38.0001.1
M-45	500	372	334	280	92			B 1 N 38.0676.5
M-50	500	422	384	422	0	1 ud		F 1 P N 38.0002.2
M-50	500	422	384	385	37			B+C 1 N 38.0209.0
M-50	500	422	384	383	39			A+B 1 N 38.0200.2
M-55	500	472	434	383	89			A+B 1 N 38.0680.9
M-55	500	472	434	385	87	1 ud		B+C 1 N 38.0677.6
M-60	500	522	484	424	0			G 1 P N 38.0003.3
M-60	500	522	484	383	139			A+B 1 N 38.0682.0
M-60	500	522	484	385	137	1 ud		B+C 1 N 38.0678.7
M-65	500	572	534	385	187	1 ud		B+C 1 N 38.0679.8
M-65	500	572	534	490	82	2 ud		B+C+C 1 N 38.0210.1
M-70	500	622	584	571	51	1 ud	1 ud	B+D 1 N 38.0212.3
M-70	500	622	584	488	134	1 ud		A+B+C 1 N 38.0201.3
M-80	500	722	684	674	48	1 ud	1 ud	A+B+D 1 N 38.0202.4
M-80	500	722	684	560	162			B+B 1 N 38.0204.6
M-80	500	722	684	665	57	1 ud		B+B+C 1 N 38.0205.7
M-90	500	822	784	815	0	1 ud		H 1 N 38.0004.4
M-90	500	822	784	674	148	1 ud	1 ud	A+B+D 1 N 38.0683.1
M-100	500	922	884	770	152	2 ud		B+B+C+C 1 N 38.0206.8
M-100	500	922	884	851	71	1 ud	1 ud	B+B+D 1 N 38.0207.9
M-120	500	1122	1084	1115	0	1 ud	1 ud	I 1 P N 38.0005.5
M-120	500	1122	1084	967	155	3 ud	1 ud	B+C+D+D 1 N 38.0211.2
M-120	500	1122	1084	956	166	2 ud	1 ud	B+B+C+D 1 N 38.0213.4

Posición de los accesorios Tipo 1 en función del hueco

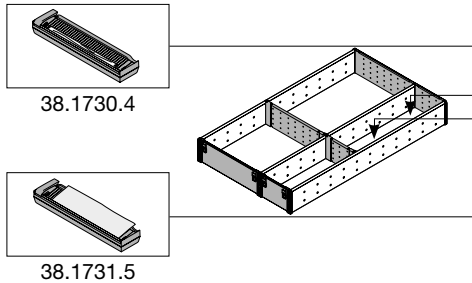

Posición de los accesorios Tipo 1 y Tipo 2 en función del hueco

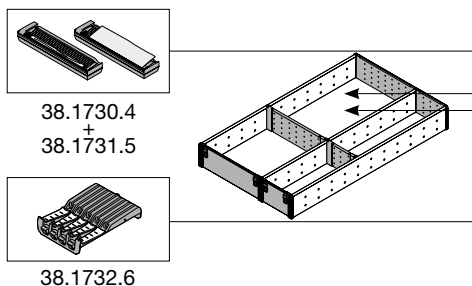



**MINOS** - *Cubertero costado inclinado*  
 Tablero fenólico chapado en haya



1



2

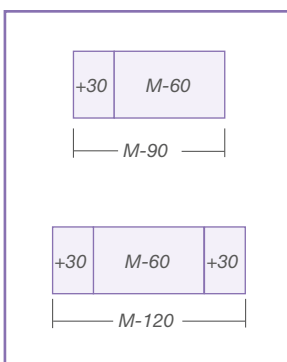

**Importante:**

El código **60.3902.0**, suma en fracciones de 300 mm. para permitir adaptarse a medidas de mueble distintas a las de los cuberteros disponibles. Estas referencias son necesarias para muebles de 90 y 120.

Mueble	Ancho	Fondo	Alto	📦	Código	
1	M-60	520	472	60	1	60.3901.6
2	+ 30	300	472	60	1	60.3902.0



**DUNIA -** Cubertero de madera modular y corte a medida  
Roble / Haya

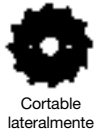

M-60  
Acabado Haya Blanqueada  
Cód. 60.0130.9



M-60  
Acabado Roble Natural  
Cód. 60.0135.3

**Ejemplo de montaje:**

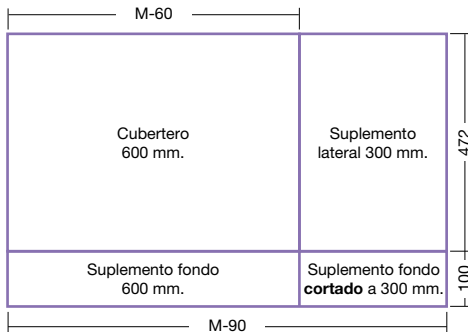

**Características:**

- Ideado para cajones finos modelo Milán y Legrabox de casco 16 mm.
- Sistema modular invisible para ancho estándar de 60 cm. y suplemento de 300 mm. para anchos superiores hasta M-120.
- **Se puede cortar lateralmente** a la medida deseada pudiendo cubrir cualquier ancho de cajón o adaptarse a cajones de lateral ancho tales como Veneto y Tandembox Antaro.
- Para cajón de fondo 50, con suplemento transversal de 100 mm. **para fondos de cajón de 60.**
- Separadores extra finos de sólo 6 mm. en madera encolados de serie en cubertero.
- Los accesorios se pueden instalar en la sección de 130 mm. específica para ello.
- Portarrollos y cuchillero con bandas adhesivas 3M fácil montaje.

Descripción	Ancho	Fondo	Alto	📦	Código	
					Haya Blanqueada	Roble Natural
Cubertero M-60	527	472	63	1	N 60.0130.9	N 60.0135.3
Suplemento Lateral 300 mm.	300	472	63	1	N 60.0132.0	N 60.0136.4
Suplemento Fondo 600 mm.	527	100	63	1	N 60.0133.1	N 60.0137.5

**DUNIA -** Cuchillero  
Haya / Roble



130 x 150 x 240 mm.  
(Ancho x Fondo x Alto)  
Fijación adhesiva.

Código	
📦	Haya Blan. / Roble Nat.
1	N 60.4527.2 / N 60.0139.7

**DUNIA -** Set 3 especiero  
Haya / Roble



130 x 155 mm.  
(Ancho x Fondo)  
Fijación adhesiva.

Código	
📦	Haya Blan. / Roble Nat.
1	N 60.5122.7 / N 60.5123.8

**DUNIA -** Portarrollos  
Haya / Roble



130 x 472 x 630 mm.  
(Ancho x Fondo x Alto)  
Fijación adhesiva.

Código	
📦	Haya Blan. / Roble Nat.
1	N 60.4528.3 / N 60.0140.8

**DANTE -** *Cuberteros modulares de madera*  
*Roble Natural*

COCINA Y BAÑO

EQUIPAMIENTO INTERIOR DE COCINA



Medida del hueco del cubertero A

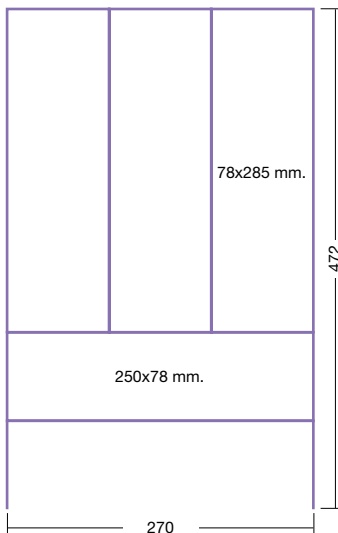

**Características:**

- Sistema modular sin base, para trabajar con esterilla antideslizante.
- Permite varios montajes a gusto del cliente.
- Grueso costado de 9 mm.

Seleccionar los modelos A o B según el espacio y las necesidades de cada caso. Consultar la tabla de composiciones sugerida.

**Ver también...**  
**2.01** Protectores fondo cajón  
 Página 30

Descripción	Ancho	Fondo	Alto	Caja	Código	
					Roble Nat.	
1 Cubertero	270	472	50	1	N	60.5126.0
2 Organizador	148	472	50	1	N	60.5127.1

**DANTE -** *Cuchillero*  
*Roble natural*



147 x 472 x 50 mm.  
 (Ancho x Fondo x Alto)

Descripción		Código	
Roble Nat.		Roble Nat.	
3 Cuchillero	1	N	60.5128.2

**DANTE -** *Portarollos*  
*Roble natural*



147 x 472 x 50 mm.  
 (Ancho x Fondo x Alto)

Descripción		Código	
Roble Nat.		Roble Nat.	
3 Portarollos	1	N	60.5129.3

**DANTE -** *Especiero*  
*Roble natural*



147 x 472 x 50 mm.  
 (Ancho x Fondo x Alto)

Descripción		Código	
Roble Nat.		Roble Nat.	
3 Especieros	1	N	60.5130.4

DANTE - Composiciones sugeridas



Composición de referencia M-60

**Características:**

- La composición son recomendaciones de Mengual.
- A mayor número de cubiertos y accesorios menor espacio libre y viceversa.
- No es necesario ocuparlo todo.
- Se recomienda usar esterilla antideslizante para proteger la base del cajón y a su vez evitar movimientos de los accesorios, además de proporcionar un mayor confort y estética al producto final.
- Puede montarse la composición deseada en función del modelo y la medida del cajón. Debe tenerse en cuenta que se necesitan dos regletas de ajuste y las uniones especificadas en cada caso.
- Consulte las tablas para conocer los elementos necesarios.

**M-40/45/50**

1 único elemento de 270 mm.

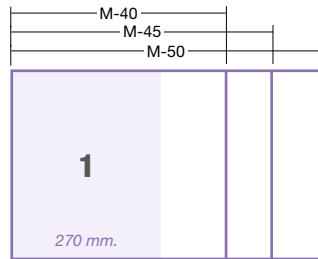

\*No hay espacio para componente B/C

**M-60**

1 elementos de 270 mm. + 1 elemento de 147 mm.

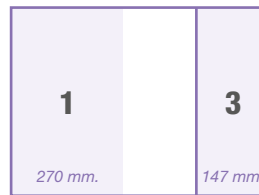

**M70**

1 elemento de 270 mm. + 1 elemento de 147 mm. + 1 elemento de 147 o 148 mm.

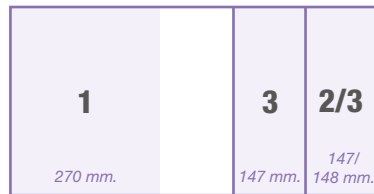

**M80**

1 elementos de 270 mm. + 1 elemento de 147 mm. + 1 elemento de 147 o 148 mm.

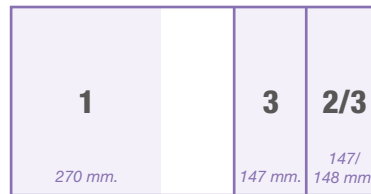

**M90**

1 elemento de 270 mm. + 1 elemento de 147 o 148 mm. + 2 elemento de 147 mm.



En el hueco de B+C/C+C se puede sustituir por A.

**M100**

2 elementos de 270 mm. + 2 elemento de 147 mm.

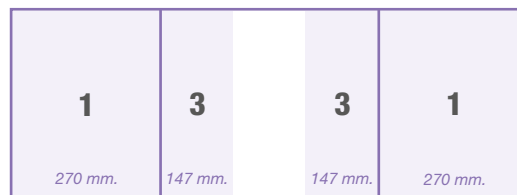

**M120**

2 elemento de 270 mm. + 3 elemento de 147 mm.

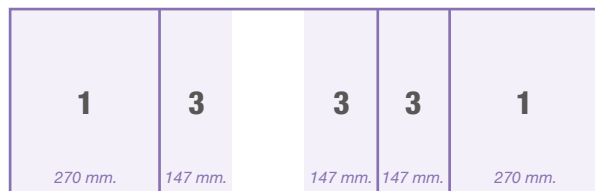

1 elemento de 270 mm. + 1 elemento de 148 mm. + 3 elemento de 147 mm.

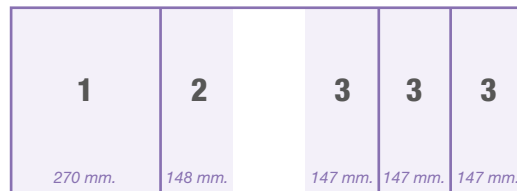



**DAPHNE** - Cubertero modular de madera para disposición horizontal o vertical

Roble



Cajones deslizantes al apilarse

1

**Cubertero**

Equivale a 2 piezas N° 3 o N° 4, y 4 piezas N° 5.

Es desmontable ampliando la base.

2

**Organizador para especiero**

Permite encajar el set de 3 especieros.

Cód. 60.5123.8

3

**Organizador rectangular**

Equivale a 2 piezas N° 5.

4

**Organizador cuadrado**

Equivale a 2 piezas N° 5.

5

**Cubertero individual**

Da rienda libre a tu imaginación con Daphne. Este innovador sistema de cubertero modular permite su colocación de forma tanto vertical como horizontal, dejando el espacio compacto o huecos libres.

**Características:**

- **Apilables:** Optimiza el espacio ocupado. Su sistema es apto también para cajones altos: **permiten montarse uno encima del otro y deslizarse**, especialmente indicado para una base de uno grande con uno encima más pequeño.
- **Divisibles entre sí:** sus medidas simétricas entre ellos permiten que el espacio ocupado por un elemento sea ocupado por otros elementos.
- **Disposición horizontal:** Todos los elementos excepto el modelo 2, cuando se le incluye el set de 3 especieros, pueden disponerse de manera horizontal y/o vertical.

**Código**

Descripción	Ancho	Fondo	Alto		Roble
1 Cubertero*	236	472	52	1	N 60.0227.7
2 Organizador para especiero	142	472	52	1	N 60.0228.8
3 Organizador rectangular	118	472	52	1	N 60.0229.9
4 Organizador cuadrado	236	236	52	1	N 60.0231.0
5 Cubertero individual	118	236	52	1	N 60.0232.1

\*El divisorio interior incluido de serie se puede desmontar para obtener una base diáfana grande.



Ver también...

2.01 Esterilla para fondo cajón  
Página 30

**DAPHNE** - Cuchillero

Roble



130 x 150 x 24 mm.  
(Ancho x Fondo x Alto)  
Fijación adhesiva.

**Código**

**Roble Nat.**  
1 N 60.0139.7

**DAPHNE** - Set 3 especieros

Roble



130 x 155 mm.  
(Ancho x Fondo)  
Fijación adhesiva.

**Código**

**Roble Nat.**  
1 N 60.5123.8

**DAPHNE** - Portarrollos

Roble



130 x 472 x 630 mm.  
(Ancho x Fondo x Alto)  
Fijación adhesiva.

**Código**

**Roble Nat.**  
1 N 60.0140.8

**COLOMBO** - *Tabla de composiciones***TABLA DE COMPOSICIONES:**

Según el ancho del mueble, en esta tabla le indicamos cuántos y qué elementos **A** precisa, así como uniones **B** y regletas de ajuste **C**.

Mueble	125	150	175	225	275	325	Unión	Ajuste
M-30			1					2
M-35				1				2
M-40					1			2
M-45						1		2
M-50		1		1			1	2
M-60		1				1	1	2
M-70		2			1		2	2
M-80	2	1			1		3	2
M-90		3				1	3	2
M-100		1	1		2		3	2
M-120	1	4	2				6	2
<b>A</b>							<b>B</b>	<b>C</b>

Puede montarse la composición deseada en función del modelo y la medida del cajón. Debe tenerse en cuenta que se necesitan dos regletas de ajuste y las uniones especificadas en cada caso.

Consulte las tablas para conocer los elementos necesarios.

**COLOMBO** - Elementos de 125 mm. - Fondo 471 mm. - Alto 50 mm.

Haya



Descripción		Código
Cubertero	1	60.3755.0

**COLOMBO** - Elementos de 150 mm. - Fondo 471 mm. - Alto 50 mm.

Haya



Descripción		Código
1 Cubertero	1	60.3740.6
2 Portarrollos	1	60.3749.1
3 Portacuchillos	1	60.3746.5
4 Especiero	1	60.3747.6

**COLOMBO** - Elementos de 175 mm. - Fondo 471 mm. - Alto 50 mm.

Haya



Descripción		Código
1 Cubertero	1	60.3756.1
2 Cubertero	1	60.3741.0

**COLOMBO** - Elementos de 225 mm. - Fondo 471 mm. - Alto 50 mm.

Haya



Descripción		Código
1 Cubertero	1	60.3757.2
2 Cubertero	1	60.3742.1

**COLOMBO** - Elementos de 275 mm. - Fondo 471 mm. - Alto 50 mm.

Haya



Equivalente a:



Descripción		Código
1 Cubertero	1	60.3758.3
2 Cubertero	1	60.3743.2

**COLOMBO** - Elementos de 325 mm. - Fondo 471 mm. - Alto 50 mm.

Haya



Equivalente a:



Descripción		Código
1 Cubertero	1	60.3759.4
2 Cubertero	1	60.3744.3

**COLOMBO** - Regleta de unión para elementos

Haya



Detalle del montaje.

La colocación de la regleta de unión es necesaria siempre que el interior del cajón contenga más de un elemento.

Esta unión no ensancha la medida de los elementos; solo actúa de unión entre ellos.

Se coloca a presión, sin necesidad de ninguna mecanización, permitiendo desmontarse con facilidad.

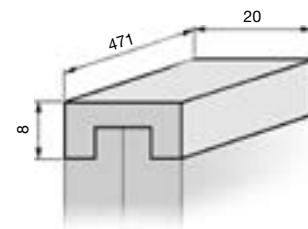

Descripción		Código
Regleta de unión	1	60.3762.0

**COLOMBO** - Regleta de ajuste

Haya



Detalle del montaje.

Si la medida del interior no se adaptara a ninguna de estas regletas, éstas pueden cortarse con facilidad para ajustarse. La colocación de estas regletas es necesaria, ajustándose al ancho según el tipo de cajón. No tienen mano, **debiendo pedirse dos por cajón**. Se coloca a presión, sin necesidad de ninguna mecanización, permitiendo desmontarse.

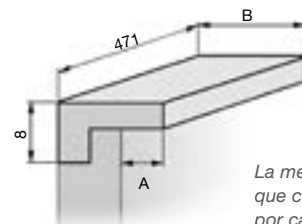

La medida "A" indica lo que crece cada cubertero por cada lado.

Descripción	A	B		Código
Regleta para cajón de mod. MILAN, madera, metálico	25	35	1	60.3745.4
Regleta para cajón BLUM	22	32	1	60.3763.1
Regleta para cajón GRASS y OBE-HETTICH	15	25	1	60.3764.2
Regleta para trasera OBE-HETTICH fondo 52	36	46	1	60.3765.3



**COLOMBO - Tabla de composiciones**

**M30**

1 elemento de 175 mm. + 2 regletas de ajuste

Elegir 1 elemento de 175 mm:



**M35**

1 elemento de 225 mm. + 2 regletas de ajuste

Elegir 1 elemento de 225 mm:

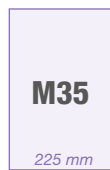

**M40**

1 elemento de 275 mm. + 2 regletas de ajuste

Elegir 1 elemento de 275 mm:



**M45**

1 elemento de 325 mm. + 2 regletas de ajuste

Elegir 1 elemento de 325 mm:



Substituible por:  
1 elemento de 150 y  
1 elemento de 125 mm

Substituible por:  
1 elemento de 150 y  
1 elemento de 175 mm

**M50**

1 elemento de 150 mm. + 1 elemento de 225 mm. + 1 regleta de unión + 2 regletas de ajuste

Elegir 1 elemento de 150 mm:



Elegir 1 elemento de 225 mm:



**M60**

1 elemento de 150 mm. + 1 elemento de 325 mm. + 1 regleta de unión + 2 regletas de ajuste

Elegir 1 elemento de 150 mm:



Elegir 1 elemento de 325 mm:



Substituible por:  
1 elemento de 150 y  
1 elemento de 175 mm

**M70**

2 elementos de 150 mm. + 1 elemento de 275 mm. + 2 regletas de unión + 2 regletas de ajuste

Elegir 2 elementos de 150 mm:



Elegir 1 elemento de 275 mm:



Substituible por:  
1 elemento de 150 y  
1 elemento de 125 mm

**COLOMBO - Tabla de composiciones**

**M80**

2 elementos de 125 mm. + 1 elemento de 150 mm. + 1 elemento de 275 mm. + 3 regletas de unión + 2 regletas de ajuste



Substituible por:  
1 elemento de 150 y  
1 elemento de 125 mm

**M90**

3 elementos de 150 mm. + 1 elemento de 325 mm. + 3 regletas de unión + 2 regletas de ajuste

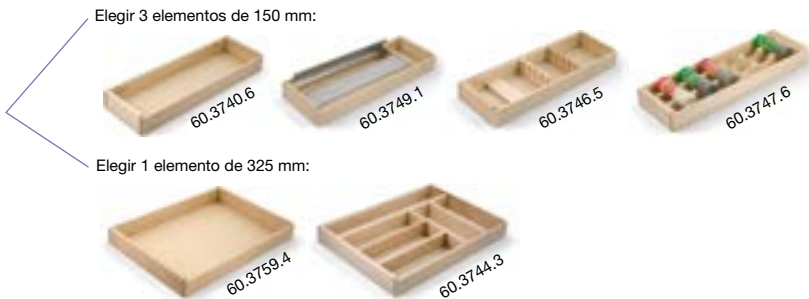
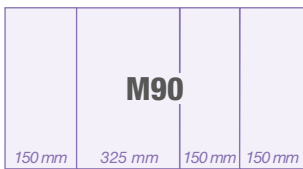

Substituible por:  
1 elemento de 150 y  
1 elemento de 175 mm

**M100**

1 elemento de 150 mm. + 1 elemento de 175 mm. + 2 elementos de 275 mm. + 3 regletas de unión + 2 regletas de ajuste

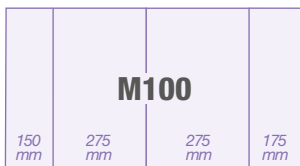

Substituible por:  
2 elementos de 150 y  
2 elementos de 125 mm

**M120**

1 elemento de 125 mm. + 4 elementos de 150 mm. + 2 elementos de 175 mm. + 6 regletas de unión + 2 regletas de ajuste

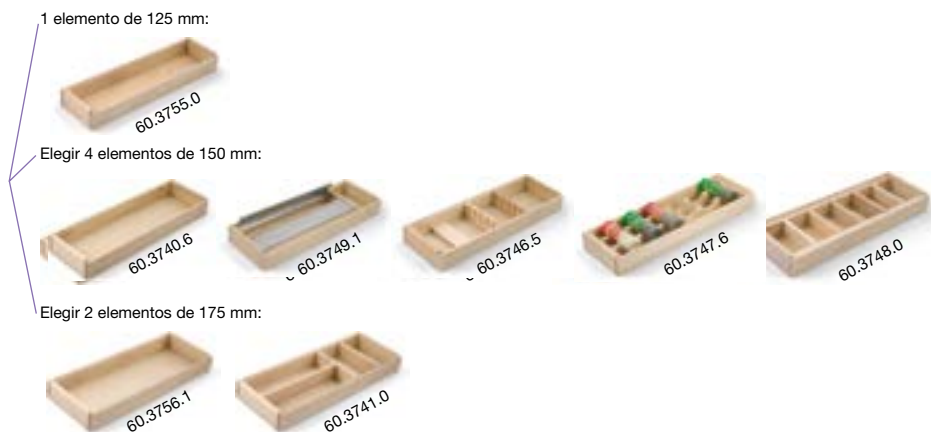
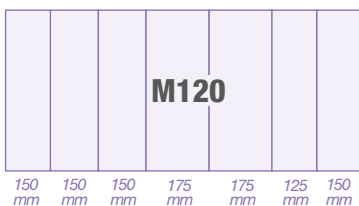

Se puede substituir 1 elemento de 150 y 1 elemento de 175 mm. por 1 elemento de 325 mm.



Elementos necesarios según mueble:

Mueble de 60

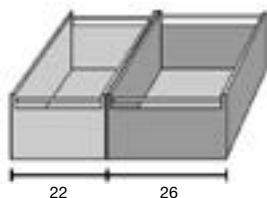

Mueble de 90

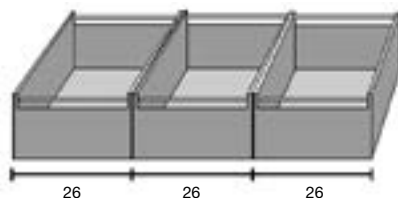

Mueble de 120

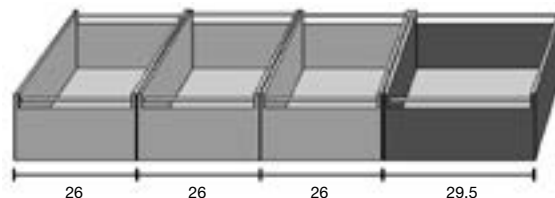

La construcción del interior del cajón se formará con la elección de los elementos de diferentes anchos según se conforma en tabla, en 220 mm. y 295 mm. con divisores interiores de metacrilato, y en 26 cm. con 4 tipos de elemento

## TANIA - Elementos

Nogal - Haya



1



2



3



4

	Descripción	Ancho	Alto	Fondo	📦	Código	
						Nogal	Haya
	Cajón división metacrilato	220	140	460	1	📦 60.4055.6	60.4056.0
1	Cajón división metacrilato	260	140	460	1	📦 60.4051.2	60.4052.3
	Cajón división metacrilato	295	140	460	1	📦 60.4057.1	60.4058.2
	Sartenero	260	140	460	1	📦 60.4045.3	60.4046.4
	Botellero	260	140	460	1	📦 60.4047.5	60.4048.6
	Cajón libre	260	140	460	1	📦 60.4049.0	60.4050.1



**TANA** - Cajas organizadoras **con asas** para caceroleros  
Roble



Mueble 60

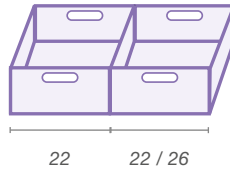

Mueble 90

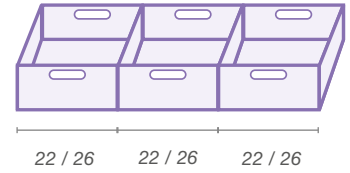

Mueble 120

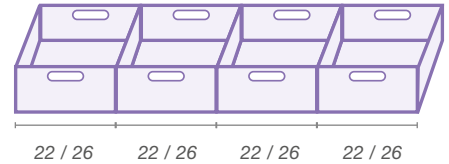

Cajón con acabado tipo cola de milano



**Características:**

- La construcción del interior del cajón se formará con la elección de tantos cubos divisorios como espacio libre interior haya, dejando un hueco lateral siempre libre.
- Se entrega **la unidad montada** con barniz natural.
- **Grosor de costado:** 9 mm.

Gracias a su estética con cola milano, se pueden utilizar también en exterior en **estructuras vistas de cocina.**

Sugerencias de instalación, escoger la medida inferior implicará dejar una mayor franquicia lateral.

						Código	
Descripción	Ancho	Alto	Fondo		Roble		
1 Cubo botellero	220	130	460	1		60.0233.2	
2 Cubo libre	260	130	230	1		60.0234.3	

**DORA** - Distribuidor de cajones  
Plástico



Mueble 60

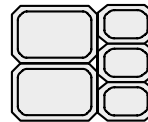

Mueble 70

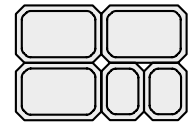

Mueble 90

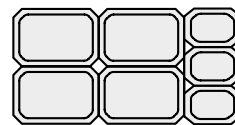

Mueble 80

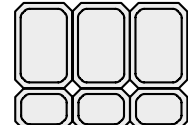

Mueble 90/100

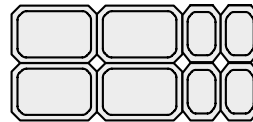

Mueble 120

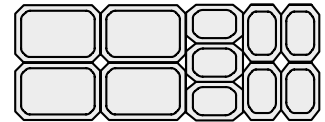

Distribución recomendada según módulo de cajón Box/Blum

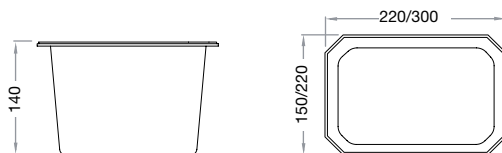

		Código			
Medidas	Alto		Gris		
220 x 150	140	1/10		38.1181.1	
300 x 220	140	1/10		38.1182.2	

Fondo de cajón perforado tablero **nogal**  
Fenólico + Nogal



Permite cortarse a la medida deseada.



Requiere varillas en Inox. de Ø19 mm.  
**Atención:** Cada código contiene 1 Ud.

Descripción	Mueble	Ancho	Alto	Fondo	📦	Código	
						Nogal	Inox Mate
Fondo	M-60	492	16	475	1/2	60.3925.2	
Fondo	M-120	1092	16	475	1/2	60.3927.4	
Varilla			145		1		60.3931.1
Varilla			210		1		60.3932.2

Fondo de cajón perforado tablero **inox**  
Fenólico + Formica Inox



Requiere varillas en Inox. de Ø19 mm.  
**Atención:** Cada código contiene 1 Ud.



Descripción	Mueble	Ancho	Alto	Fondo	📦	Código	
						Inox Mate	
Fondo	M-90	792	10	475	1/2	60.3929.6	
Varilla			145		1		60.3931.1
Varilla			210		1		60.3932.2

Fondo de cajón perforado tablero **haya**  
Fenólico + Haya



Permite cortarse a la medida deseada.



Requiere al menos un juego de 6 varillas en Haya de Ø22 mm.  
**Atención:** Cada código contiene 6 Ud.

Descripción	Mueble	Ancho	Alto	Fondo	📦	Código	
						Haya	
Fondo	M-60	526	10	471	1	60.3750.2	
Fondo	M-60	492	16	475	1	60.3907.5	
Fondo	M-90	826	10	471	1	60.3751.3	
Fondo	M-90	792	16	475	1	60.3908.6	
Fondo	M-120	1126	10	471	1	60.3752.4	
Fondo	M-120	1092	16	475	1	60.3909.0	
Jgo. 6 Varillas			120		1		60.3753.5
Jgo. 6 Varillas			210		1		60.3754.6

**Fondo de 10 mm.:** Se coloca encima del fondo estándar del cajón sin sustituirlo por lo que es un formato universal ideal para cualquier cajón.

**Fondo de 16 mm.:** Sustituye el fondo estándar del cajón. Sus medidas están pensadas para cajón Blum.

**STORAGE** - Fondo perforado con organización  
Polipropileno



Instalación con escurridor y montaje sin gomas organizadoras



Instalación con palos y gomas organizadoras



Incluye:

- x 8
- x 2

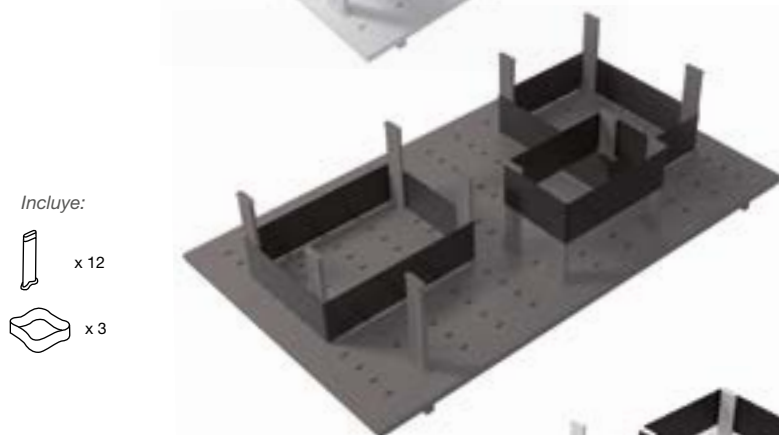

Incluye:

- x 12
- x 3

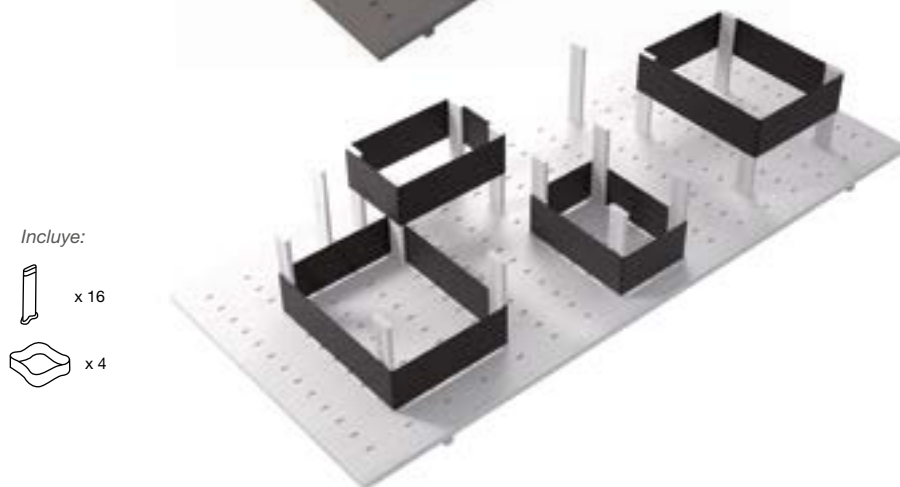

Incluye:

- x 16
- x 4



Escurreidor adaptable opcional. Permite extraerse del cajón para uso sobre encimera



Los palos divisores y las gomas se pueden posicionar a voluntad para que pueda organizar el espacio exactamente como se desea.

Los palos divisores resultan útiles para delimitar el espacio de platos o cacerolas. Las gomas resultan útiles para delimitar espacios a modo de cajones o divisores.

Permite cortarse a medida deseada

Descripción	Mueble	Ancho	Fondo	Alto	📦	Código	
						Blanco	Antracita
Fondo + 8 palos + 2 gomas	M-60	518	472	172	1	60.4706.6	
Fondo + 16 palos + 4 gomas	M-120	1118	472	172	1		60.4707.0
Escurreidor adaptable					1	60.4712.5	60.4713.6
Recambio 12 palos + 3 gomas					1	60.4711.4	60.4714.0

**Ver también...**  
**6.01** Cajones metálicos  
 Página 429



## 2.01 CUBERTEROS E INTERIORES PARA CAJONES

Accesorios organización interior cajones  
Acero, poliamida y ABS

MENAGE  
CONFORT

COCINA Y BAÑO

EQUIPAMIENTO INTERIOR DE COCINA

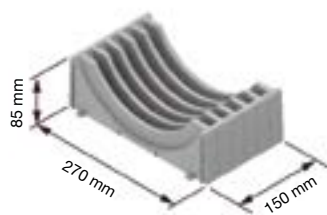
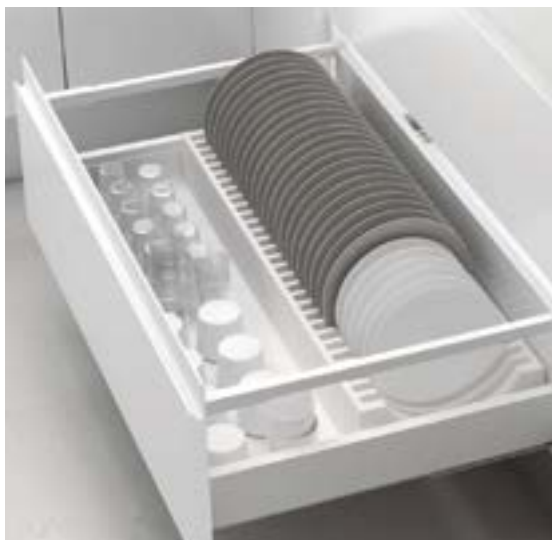

Soporte platos

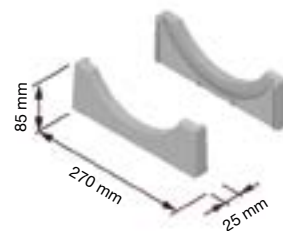

Kit final soporte platos

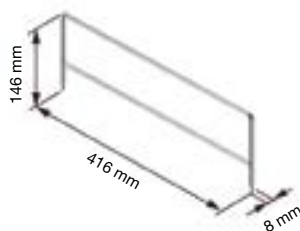

Barra separador

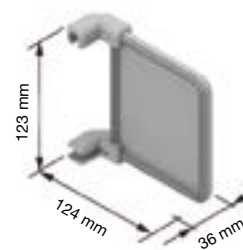

Separador

Descripción	📦	Código			
		Cromo	Blanco	Gris	Antracita
Barra separador	1	P 01.3746.2			P 01.3747.3
Separador	1		P 01.2793.1	P 01.2068.4	01.3748.4
Soporte platos	1		01.2794.2	01.2186.3	01.3749.5
Kit final soporte platos	1		01.2795.3	01.2187.4	01.3750.6

### ORGALINE - Sistema de organización para **caceroleros altura D Tandembox**

Acero

blum



**El kit 1 incluye:** 1 pletina + 2 divisores + 2 soportes de barra.

**El kit 2 incluye:** 1 barra rectangular + 2 divisores + 2 soportes de barra.

**El kit 3 incluye:** 1 pletina + 8 soportes divisores.

**El kit 4 incluye:** 1 pletina + 8 soportes divisores + 1 tabique divisorio central.

Descripción	Ref. Proveedor	📦	Código	
			Blanco	Gris
1 Kit pletina 1200 mm. separadora con 2 divisorios		1	38.2047.6	38.2046.5
Divisorio suplementario para pletina	Z43L100S	1/30	38.1636.1	38.2040.6
2 Kit barra 1200 mm. separadora con 2 divisorios		1	38.2051.3	38.2050.2
Divisorio suplementario para barra	ZRU.11F0	1/80	38.1723.4	38.2045.4
3 Kit pletina 1200 mm. separadora botellero 300 mm.		1	38.2049.1	38.2048.0
4 Kit pletina 1200 mm. separadora botellero 300 mm. c/tabique central		1	P N 38.0434.5	P N 38.0435.6
Base protectora inox para botellero		1/4		P 38.0436.7

Los kits cortables a medida contienen todas las piezas para su montaje.

www.mengual.com

Protector para fondo de fregadero con bordes  
ABS



- No blanquea con la cal del agua.
- No se dobla. Muy resistente.
- Recoje agua sin derramarla gracias al borde perimetral.

Mueble	Ancho	Fondo	📦	Código	
				Gris	
M-60	568	580	1/5*	38.1184.4	
M-70	668	580	1/5*	38.1185.5	
M-80	768	580	1/5*	38.1186.6	
M-90	868	580	1/5*	38.1187.0	
M-100	968	580	1/5*	38.1188.1	
M-120	1168	580	1/5*	38.1189.2	

\*Venta unitaria en recogida en punto de venta.  
Envíos sólo múltiplos de 5 Ud.

Protector para fondo de fregadero  
Plástico

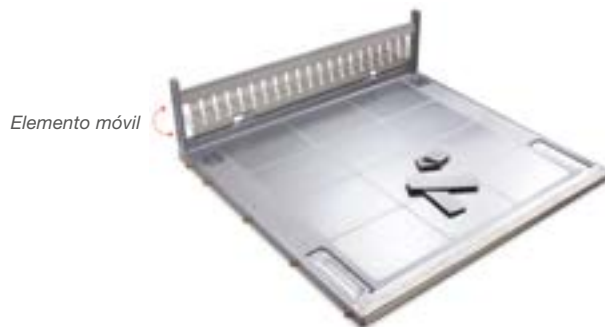

Puede ir instalado sobre la base existente o directamente como base.  
Ya dotada de perfil de refuerzo y elemento móvil trasero que permite  
esconder las salidas de agua, etc.

Mueble	Ancho	Fondo	📦	Código	
				Cromo Mate	
M-80	770	520	1/10	38.1068.0	

Protector para fondos de fregadero con goma de ajuste  
Aluminio

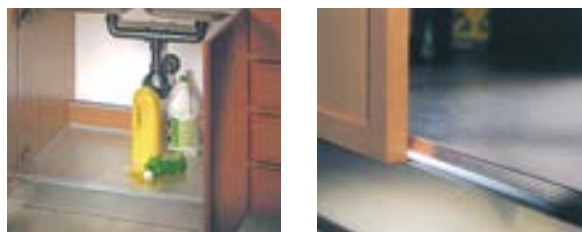

Con goma de ajuste a los  
costados y fondo del mueble.

Mueble	Ancho	Fondo	📦	Código	
				Cromo Mate	
40	365	580	3	38.0608.2	
45	415	580	3	38.0609.3	
50	465	580	3	38.0610.4	
60	565	580	3	38.0611.5	
70	665	580	3	38.0612.6	
80	765	580	3	38.0613.0	
90	865	580	3	38.0614.1	
100	965	580	3	38.0615.2	

Rollo esterilla para cajón antideslizante tacto texturizado  
Goma

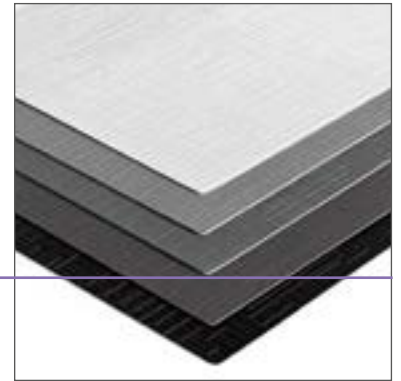

**Ver también...**



**8.05 Cutter metálico  
STANLEY  
Página 204**

Ancho	Rollo	Espesor	Cubo	Código			
				Gris Claro	Blanco	Antracita	Negro
473	5 m.	1,2	1	N 38.3041.1	N 38.3036.7	N 38.3038.9	
	20 m.	1,2	1	N 38.3040.0	N 38.3035.6	N 38.3037.8	
478	5 m.	1,2	1				N 38.3034.5
	20 m.	1,2	1				N 38.3033.4

Rollo esterilla para cajón antideslizante con círculos  
Goma

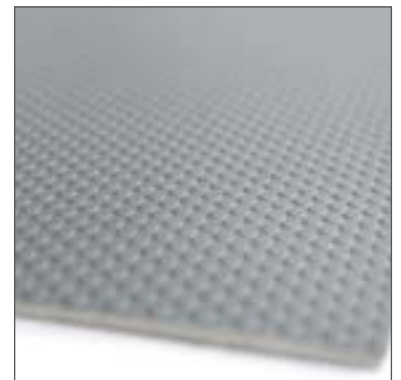
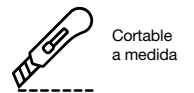

Ancho	Rollo	Espesor	Cubo	Código
				Gris
478	1,25 m.	1,2	1	N 38.2616.5
	5 m.	1,2	1	N 38.2615.4
	20 m.	1,2	1	38.1767.6



Rollo esterilla para cajón antideslizante tacto textil  
Goma



Ancho	Espesor	📦	Rollo	Código		
				Gris	Blanco	Antracita
478	1,2	1	1,25 m.	<b>N</b> 38.2608.8	<b>N</b> 38.2609.9	<b>N</b> 38.2611.0
			5 m.	<b>N</b> 38.2605.5	<b>N</b> 38.2606.6	<b>N</b> 38.2607.7
			20 m.	38.1744.4	38.1746.6	38.1748.1
578	1,2	1	5 m.	<b>N</b> 38.2612.1	<b>N</b> 38.2613.2	<b>N</b> 38.2614.3
			20 m.	38.1809.6	38.1811.1	38.1813.3

PRESTIGE TECH - Rollo esterilla fibrosa para cajón antideslizante  
Goma Natural / Goma Sintética



Rígida de apariencia pero flexible y fácilmente cortable, la esterilla premium Prestige Tech simboliza la elegancia suprema para un cajón gracias a su **rugosidad**. Sus materiales garantizan además una adherencia suprema en el cajón. Ideal para **combinar** con **cuarteros de roble y nogal**, sus medidas están pensadas para combinar con los cajones **Legrabox**.

Bajo pedido y por cantidades mínimas de 25 unidades por ancho, se pueden solicitar cortadas a medida de ancho de cajón desde M-45 a M-120 para casco de 19. Consulta con el departamento comercial para más información.

Ancho	Rollo	Espesor	📦	Código
				Negro
472	5 m.	1,3	1	<b>N</b> 38.3297.4
	25 m.	1,3	1	<b>N</b> 38.3296.3

**ELITE - Botellero y soportes para copas**  
Acero inoxidable

COCINA Y BAÑO

EQUIPAMIENTO INTERIOR DE COCINA



**Soporte para copas**

- M-60: 4 carriles
- M-90: 6 carriles
- M-120: 8 carriles



**Botellero**

- M-60: 5 botellas
- M-90: 8 botellas
- M-120: 11 botellas



Descripción	Fondo	📦	Código		
			M-60	M-90	M-120
Soporte copas	280	1	P 01.3864.1	P 01.3865.2	P 01.3866.3
Soporte copas	485	1	P 01.3861.5	P 01.3862.6	P 01.3863.0
Botellero	242	1	P 01.3858.2	P 01.3859.3	P 01.3860.4

**Soporte copas**

Acero



Soporte 1 copa

Soporte 2 copas

Soporte 4 copas

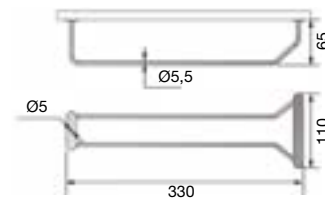

Descripción	Ancho	Alto	Fondo	📦	Código
					Cromo brillo
Soporte 1 copa	110	65	330	1	01.1035.0
Soporte 2 copas	213	65	330	1	01.1036.1
Soporte 4 copas	424	65	330	1	01.1037.2

www.mengual.com

**PIN - Botellero y portaestante para perfil sin anclaje**  
Acero / Aluminio

**SALICE**

COCINA Y BAÑO

EQUIPAMIENTO INTERIOR DE COCINA



Soporte Botellero



Soporte Cuchillos



Porta Estantes

Sistema versátil e innovador de cartela que permite un riel embutido a madera no visto para vinoteca y sistema de portaestantes. Opcionalmente puede incluir también soporte portacuchillos. La disposición de los pernos se pueden desplazar y enganchar con extrema estabilidad en cualquier punto del perfil permitiendo montajes a medida.

El soporte de vino puede ensamblarse con 2 unidades de forma conjunta para albergar 2 botellas en un mismo soporte, con un peso máximo de 3,5 Kg. por juego.

Se recomienda dejar una distancia mínima de 20 cm. entre perfiles, y en caso de perfil embutido una franjencia superior e inferior de 10 cm.

El estante puede ser tanto de madera como de cristal y se recomienda una profundidad mínima 14 cm. y máximo 16 cm. al estar libre de sujeción, soportando un peso máximo por juego de 7,5 Kg.

El set de tornillería específica de aluminio incluye las fijaciones para pared directo o bien para montar a madera sobrepuesto, en el acabado del perfil.

**Perfil sobrepuesto:**

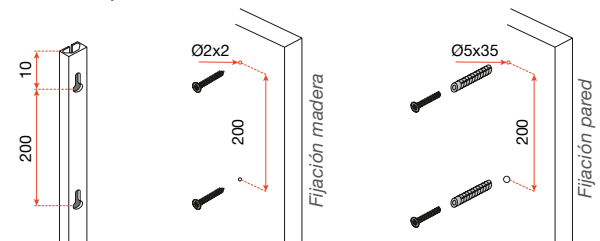

**Perfil embutido:**

Cotas de fresado para embutir el perfil en madera

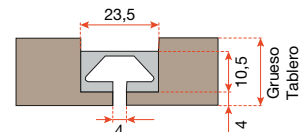

**Ver también...**  
4.01 Sistema de fijación de paneles  
Página 204

Descripción	Embalaje	Referencia Proveedor	Código	
			Titanio	Aluminio
Perfil 3 metros	1/16	DOB3LU300T	N 01.0005.5	16 DOB3LU300P P N 01.0001.1
Soporte Botellero (Ud.)	1/12	DOBFXXT	N 01.0006.6	12 DOBFXK P N 01.0002.2
Soporte Cuchillos (Ud.)	12	DOB4XXT	P N 01.0007.7	12 DOB4XK P N 01.0003.3
Soporte portaestante (Ud.)	1/12	D0CPXXT	N 01.0008.8	12 D0CPXK P N 01.0004.4
Tornillería Madera / Pared	15/240	V073X206MP	N 01.0011.0	240 V073X205MP P N 01.0009.9



# GEOMETRIC COLLECTION



J. JOSÉ VERGÉS S.A.

Avda. de Cornellà, 140 baixos  
Edificio LEKLA  
08950 Esplugues de Llobregat  
Barcelona - Spain  
Tel. Nacional 933 713 954\*  
Fax Nacional 933 725 302  
International Tel. 34 933 713 958\*  
International Fax 34 933 725 302  
Email: [estamp@verges.com](mailto:estamp@verges.com)  
[www.verges.com](http://www.verges.com)



[www.mengual.com](http://www.mengual.com)

**ECOMATIC** - Juego de escurrer platos y vasos gama económica  
Acero Inoxidable

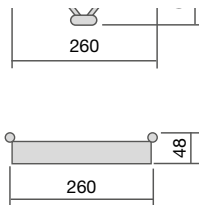
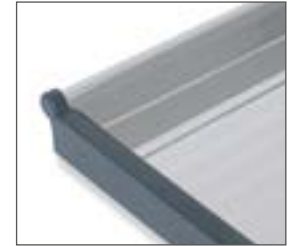

Embalaje individual de cartón para facilitar el almacenamiento y transporte antes del montaje.

Fondo de mueble: mín. 300  
Alto del mueble: mín. 565

Código				
Mueble	Ancho	Fondo		Inox Brillo
40	365	280	1/10	01.1913.3
45	415	280	1/10	01.1914.4
50	465	280	1/10	01.1915.5
60	565	280	1/10	01.1916.6
70	665	280	1/10	01.1917.0
80	765	280	1/10	01.1918.1
90	865	280	1/10	01.1919.2
100	965	280	1/10	01.1920.3

**INOXMATIC** - Juego de escurrer platos y vasos gama alta  
Acero Inoxidable



Pivote de anclaje al mueble con muelle de 10 mm. Incluye bandeja recoge agua.

Código		
Mueble		Inox Brillo
50	1/10	01.1155.1
60	1/10	01.1156.2
70	1/10	01.1157.3
80	1/10	01.0404.6
90	1/10	01.1158.4
100	1/10	01.1159.5



Gama interior de armario de cocina

Antracita

NOVA FLAT







Cesto extraíble multiuso

Pág. 38



Botellero extraíble con 2 bandejas para frentes

Pág. 39

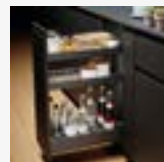

Botellero extraíble con 3 bandejas para frentes

Pág. 39



Botellero panero extraíble con 2 bandejas para frentes

Pág. 40

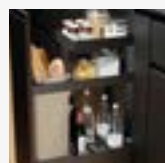

Botellero panero extraíble con 3 bandejas para frentes

Pág. 40

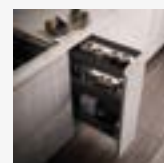

Botellero especiero con bandejas de guías laterales para frentes

Pág. 41

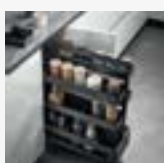

Botellero especiero con bandejas de guías basales

Pág. 41



Botellero especiero con bandejas de guías basales para frentes

Pág. 41

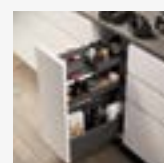

Botellero dispensero extraíble con bandejas para frentes

Pág. 42



Dispensero extraíble con bandejas de guías laterales

Pág. 42

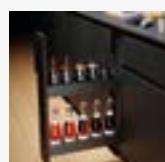

Botellero de guías laterales con 2 bandejas para frentes

Pág. 43

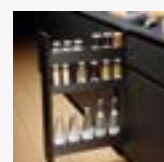

Botellero de guías laterales con 3 bandejas para frentes

Pág. 43

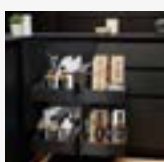

Bastidor extraíble rinconero

Pág. 44

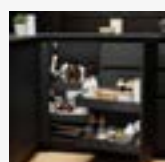

Bastidor extraíble articulado

Pág. 44



Bastidor rinconero extraíble

Pág. 45



Bandeja giratoria 270° con eje central

Pág. 46

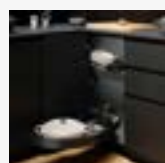

DOLPHIN II  
Bandeja deslizante independiente

Pág. 47

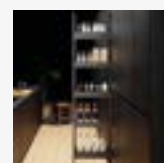

Columna botellero extraíble de 5 cestas para frentes

Pág. 48



Columna dispensero extraíble de 7 cestas para frentes

Pág. 49

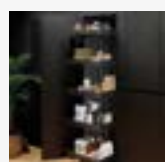

TITÁN  
Columna dispensero extraíble

Pág. 50

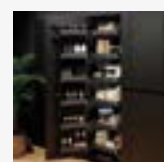

Conjunto dispensero de bastidor extraíble lateral y estante para puerta

Pág. 51

Cesto extraíble multiuso  
Acero

COCINA Y BAÑO

EQUIPAMIENTO INTERIOR DE COCINA

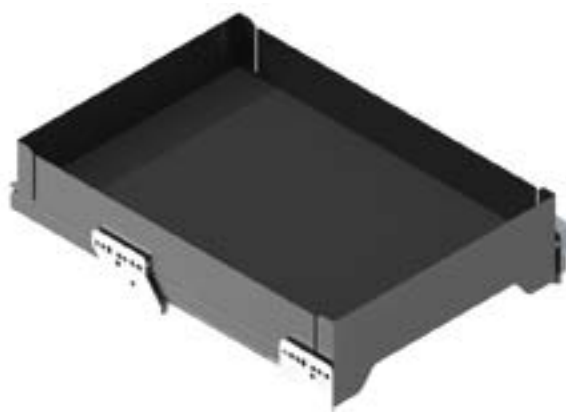
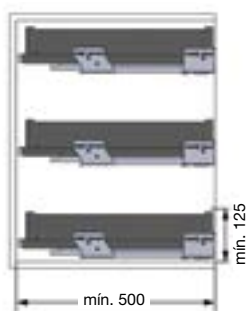
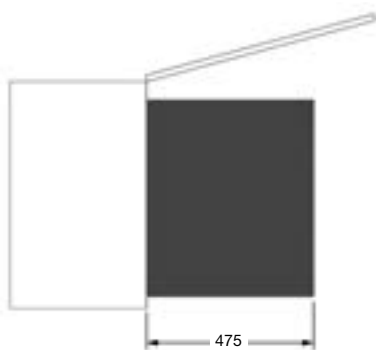

Bandejas con base de melamina antideslizante y cerco de acero pintado. Carga máxima 40 Kg. por bandeja. Con sistema de freno.

Mueble	Ancho	Alto	Fondo	Código	Antracita	
					P	N
40	362 - 368	120	491	1	P	N 01.0182.6
45	412 - 418	120	491	1	P	N 01.0183.7
50	462 - 468	120	491	1	P	N 01.0184.8
60	562 - 568	120	491	1	N	01.0185.9

Botellero extraíble con **2 bandejas** para frentes  
Acero

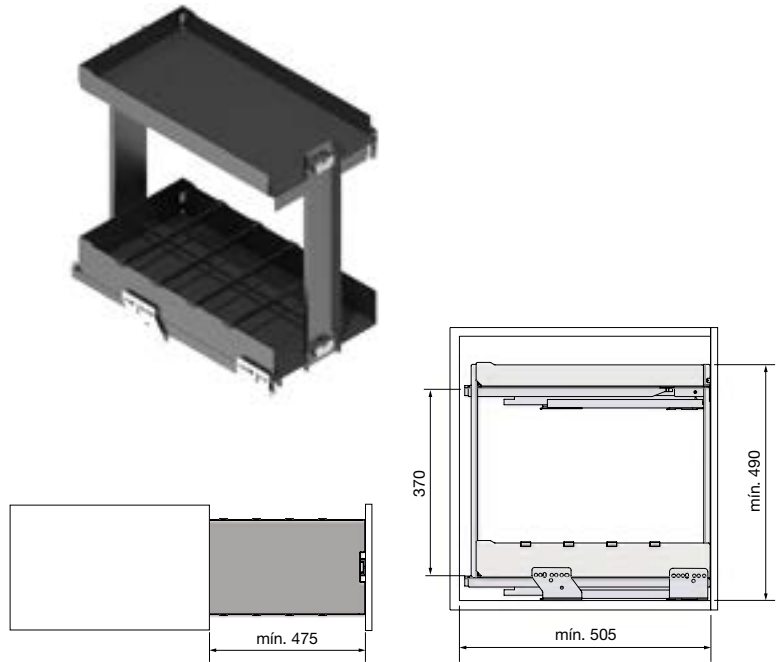

Bandeja de acero pintado. Incluye base antideslizante. Guías con cierre amortiguado y extracción total. Carga máxima 40 Kg. Adaptable para módulos de 16 a 19 mm. de grosor.

						Código	
Mueble	Ancho	Alto	Fondo			Antracita	
30	262 - 268	485	496	1		01.0155.1	
40	362 - 368	485	496	1		01.0156.2	

Botellero extraíble con **3 bandejas** para frentes  
Acero

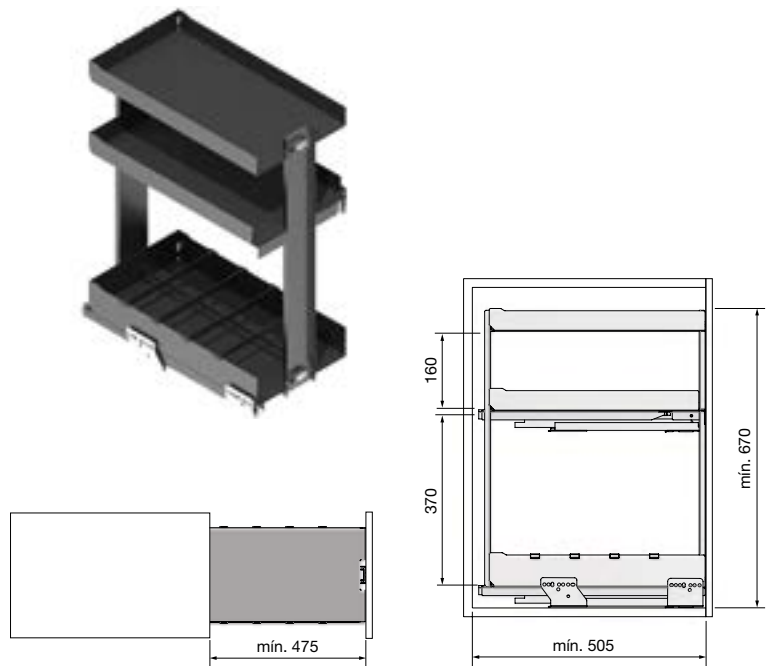

Bandeja de acero pintado. Incluye base antideslizante. Guías con cierre amortiguado y extracción total. Carga máxima 40 Kg. Adaptable para módulos de 16 a 19 mm. de grosor.

						Código	
Mueble	Ancho	Alto	Fondo			Antracita	
30	262 - 268	665	496	1		01.0157.3	
40	362 - 368	665	496	1		01.0158.4	



Botellero panero extraíble con **2 bandejas** para frentes  
Acero

COCINA Y BAÑO

EQUIPAMIENTO INTERIOR DE COCINA

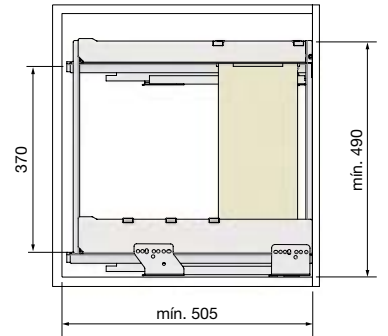

Bandeja de acero pintado. Incluye base antideslizante. Guías con cierre amortiguado y extracción total. Carga máxima 40 Kg. Adaptable para módulos de 16 a 19 mm. de grosor.

						Código
Mueble	Ancho	Alto	Fondo			Antracita
30	262 - 268	485	496	1		01.0159.5
40	362 - 368	485	496	1		01.0160.6

Botellero panero extraíble con **3 bandejas** para frentes  
Acero

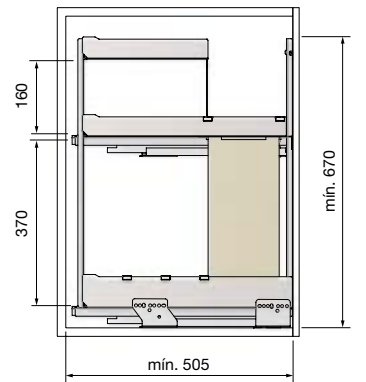
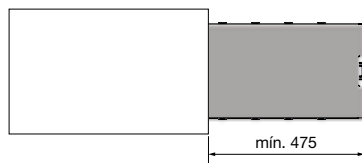

Bandeja de acero pintado. Incluye base antideslizante. Guías con cierre amortiguado y extracción total. Carga máxima 40 Kg. Adaptable para módulos de 16 a 19 mm. de grosor.

						Código
Mueble	Ancho	Alto	Fondo			Antracita
30	262 - 268	665	496	1		01.0161.7
40	362 - 368	665	496	1		01.0162.8

Botellero especiero con bandejas y guías laterales para frentes  
Acero

Gollinucci  
DESIGNED FOR EVERY DAY

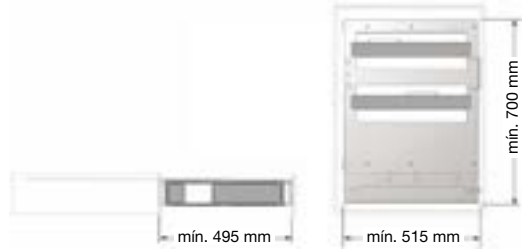
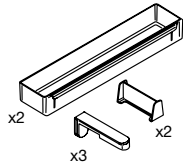

Guías de extracción total. Bandejas extraíbles aptas para lavavajillas.  
Con cierre amortiguado. Carga máxima 15 Kg.

						Código
Mano	Mueble	Ancho	Alto	Fondo		Antracita
Reversible	15	108	68	506	1	<b>N</b> 01.0088.0

Botellero especiero con bandejas y guías basales  
Acero

Gollinucci  
DESIGNED FOR EVERY DAY

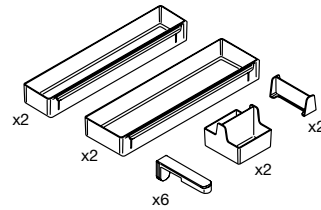

Fijación al fondo del armario. Guías de extracción total.  
Bandejas extraíbles aptas para lavavajillas. Con cierre amortiguado. Carga máxima 40 Kg.

						Código
Mueble	Ancho	Alto	Fondo		Antracita	
30	241	685	526	1	<b>N</b> 01.0196.9	

Botellero especiero con bandejas y guías basales para frentes  
Acero

Gollinucci  
DESIGNED FOR EVERY DAY

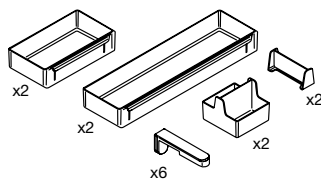

Fijación al fondo del armario. Guías de extracción total.  
Bandejas extraíbles aptas para lavavajillas. Con cierre amortiguado. Carga máxima 40 Kg.

						Código
Mueble	Ancho	Alto	Fondo		Antracita	
30	255	685	526	1	<b>N</b> 01.0198.0	

Dispensero botellero extraíble con bandejas para frentes

Acero

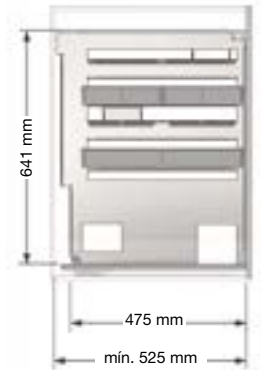
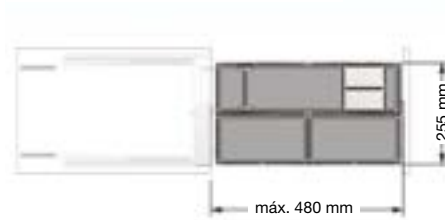
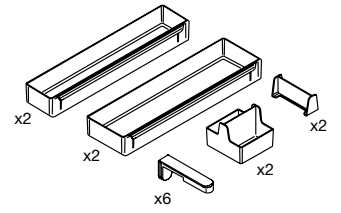

Para unir en la base de un cajón de cocina. Incluye 4 bandejas portables y accesorios de organización.



Código

Mueble	Ancho	Alto	Fondo		Código
30	255	641	516	1	Antracita N 01.0104.5

Dispensero extraíble con bandejas de guías laterales

Acero

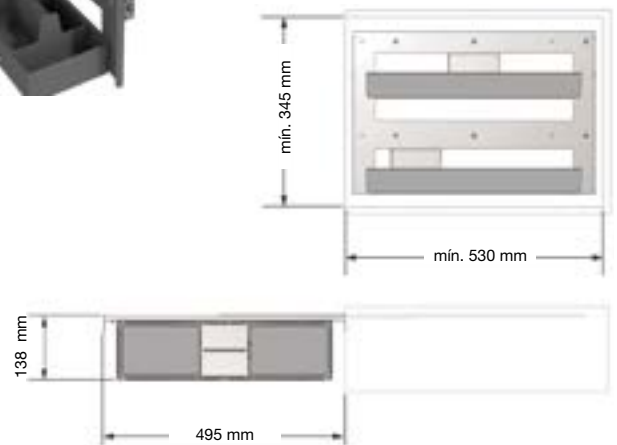
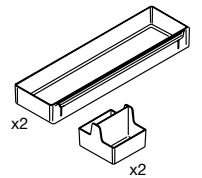

Reversible. Bandejas removibles. Guías con cierre amortiguado. Carga máxima 15 Kg.



Código

Mueble	Ancho	Alto	Fondo		Código
20	138	345	530	1	Antracita N 01.0105.6



Botellero de guías laterales con **2 bandejas** para frentes

Acero

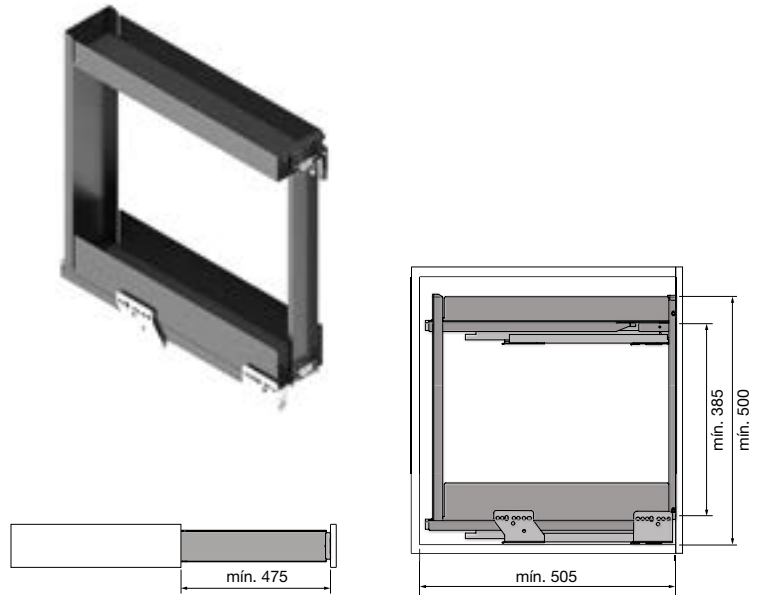

Bandeja de acero pintado. Incluye base antideslizante.  
Guías con cierre amortiguado y extracción total.  
Carga máxima 40 Kg.  
Adaptable para módulos de 16 a 19 mm. de grosor.



Descripción	Mueble	Ancho	Alto	Fondo	Código	Código	
						Antracita	
Bastidor*	15	112 - 118	494	498	1	N	01.0150.7
Bastidor*	20	162 - 168	494	498	1	N	01.0151.8
4 Divisores	15				1	P	N 01.0148.5
4 Divisores	20				1	N	01.0149.6

\*Los bastidores se sirven sin los divisores transversales.

Botellero de guías laterales con **3 bandejas** para frentes

Acero

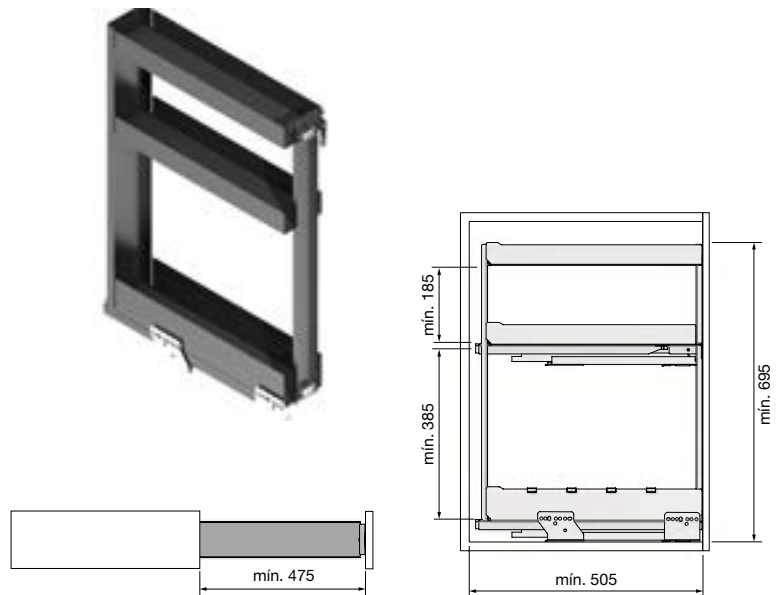

Descripción	Mueble	Ancho	Alto	Fondo	Código	Código	
						Antracita	
Bastidor*	15	112 - 118	690	498	1	N	01.0152.9
Bastidor*	20	162 - 168	690	498	1	N	01.0154.0
4 Divisores	15				1	P	N 01.0148.5
4 Divisores	20				1	N	01.0149.6

\*Los bastidores se sirven sin los divisores transversales.

**Bastidor rinconero extraíble**

Acero

COCINA Y BAÑO

EQUIPAMIENTO INTERIOR DE COCINA

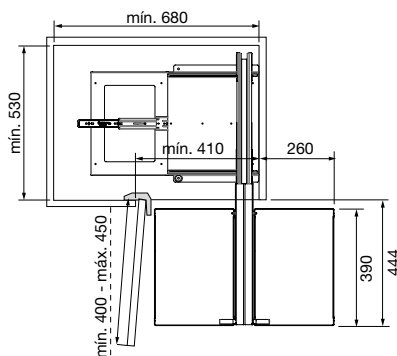
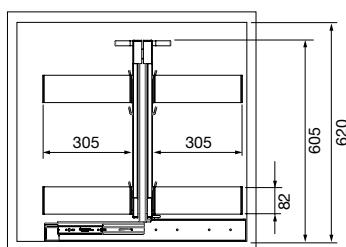

Bandejas de acero pintado.  
Con cierre amortiguado.  
Carga máx. de 8 Kg. por cesta

Incluye base antideslizante.

							Código	
Mano	Puerta	Ancho	Alto	Fondo		Antracita		
Reversible	400-450	605	605	475	1		01.0189.2	

**Bastidor extraíble articulado**

Acero

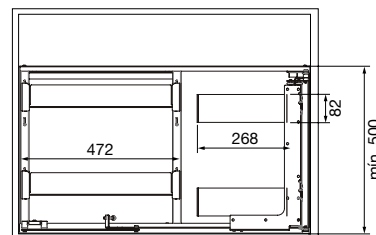
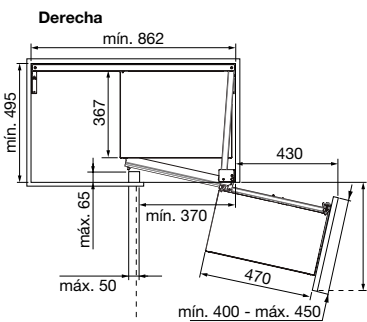

Bandejas de acero pintado.  
Con cierre amortiguado.

**Carga dinámica:**  
- Cesta interna = 9,5 Kg.  
- Cesta frontal = 8 Kg.

Incluye base antideslizante.

							Código	
Mano	Puerta	Ancho	Alto	Fondo		Antracita		
Derecha	400-450	860	480	495	1		01.0187.0	
Izquierda	400-450	860	480	495	1		01.0188.1	

*Bastidor rinconero extraíble*  
Acero



COCINA Y BAÑO

EQUIPAMIENTO INTERIOR DE COCINA

Diseñado para optimizar el espacio en los muebles de esquina de la cocina. Estructura de metal y bandejas de plástico totalmente extraíbles para una fácil limpieza. Extracción total con sistema de cierre amortiguado. El producto se puede instalar incluso cuando la encimera ya está fija, y está disponible en armarios lejanos con apertura de puerta derecha e izquierda.

Mano derecha

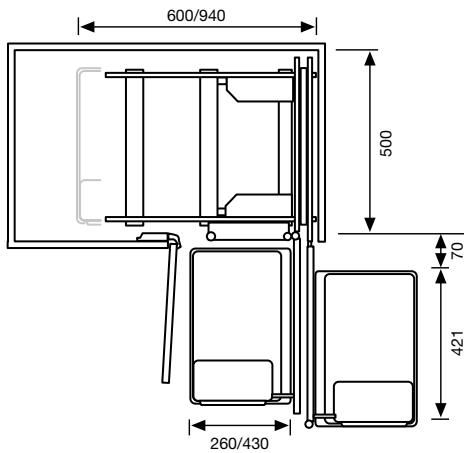

Mano	Puerta	Ancho	Alto	Fondo	Código	Antracita	
						N	P
Derecha	400	600	520	500	1	N	01.0200.2
Izquierda	400	600	520	500	1	N	01.0199.1
Derecha	600	940	520	500	1	P	N 01.3909.4
Izquierda	600	940	520	500	1	P	N 01.3910.5



Bandeja giratoria 270° con eje central

Acero

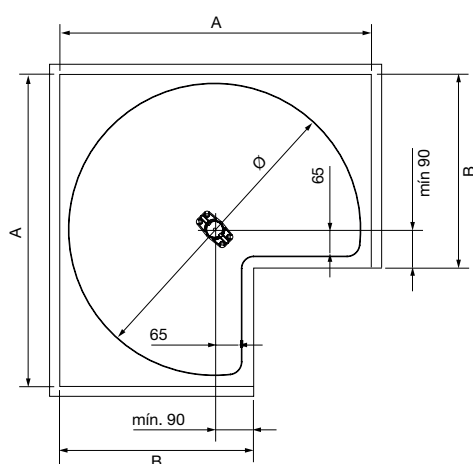
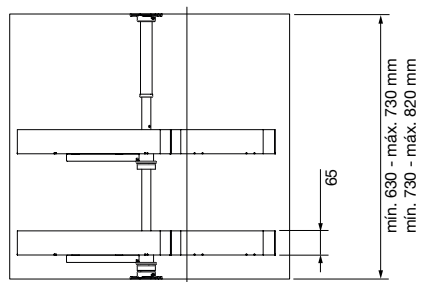

Dimensiones del mueble

Ø	A	B
71 cm.	76 cm.	46 cm.
81 cm.	86 cm.	51 cm.



Cerco de acero pintado.  
Carga máxima 20 Kg. por bandeja.  
Con sistema de freno.

Diámetro	Ancho	Alto	Fondo	Código	Antracita	
					Icono	Código
710	760	Mín. 630 Máx. 730	760	1		N 01.0126.5
710	760	Mín. 730 Máx. 780	760	1		01.0127.6
810	860	Mín. 630 Máx. 730	860	1		01.0128.7
810	860	Mín. 730 Máx. 780	860	1		01.0129.8

**DOLPHIN II - Bandeja deslizante independiente 180°**

Acero

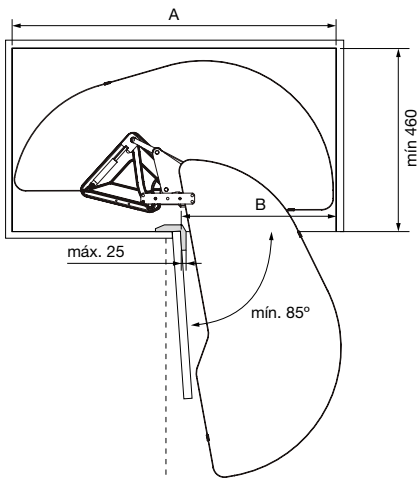
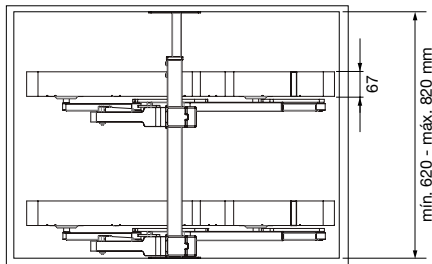

Dimensiones del mueble

Fondo	A	B
40 cm.	76 cm.	36 cm.
45 cm.	86 cm.	41 cm.
50 cm.	96 cm.	46 cm.
60 cm.	96 cm.	56 cm.

Cerco de acero pintado.  
Carga máxima 20 Kg. por bandeja.  
Con sistema de apertura y cierre asistido.



Puerta	Mano	📦	Código	
			Apertura y cierre amortiguado	Cierre amortiguado
40	Derecha	1	<b>N</b> 01.0130.9	<b>P N</b> 01.0139.7
40	Izquierda	1	<b>N</b> 01.0132.0	<b>P N</b> 01.0140.8
45	Derecha	1	<b>N</b> 01.0133.1	<b>P N</b> 01.0141.9
45	Izquierda	1	<b>N</b> 01.0134.2	<b>P N</b> 01.0143.0
50	Derecha	1	<b>N</b> 01.0135.3	<b>P N</b> 01.0144.1
50	Izquierda	1	<b>N</b> 01.0136.4	<b>P N</b> 01.0145.2
60	Derecha	1	<b>N</b> 01.0137.5	<b>P N</b> 01.0146.3
60	Izquierda	1	<b>N</b> 01.0138.6	<b>P N</b> 01.0147.4

Columna botellero extraíble de **5 cestas** para frentes  
Acero

COCINA Y BAÑO

EQUIPAMIENTO INTERIOR DE COCINA

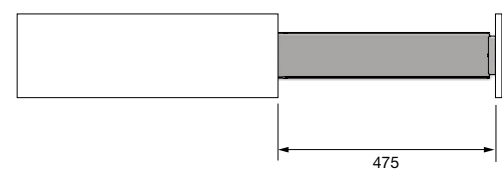
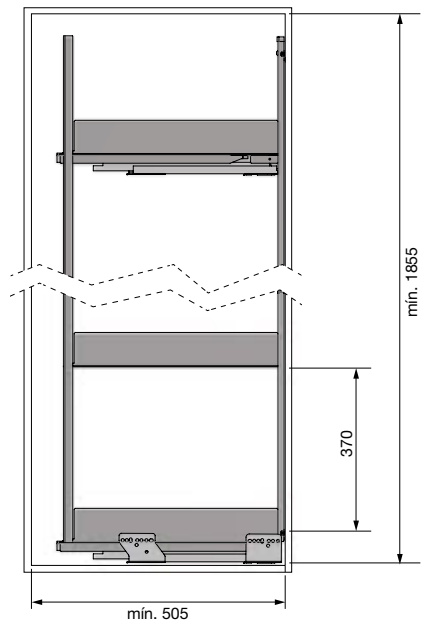

Bandeja de acero pintado. Guías con cierre amortiguado y extracción total. Carga máxima 40 Kg. Adaptable para módulos de 16 a 19 mm. de grosor.

Descripción	Mueble	Ancho	Altura	Fondo	Nº Cestas	📦	Código	
							Antracita	
Bastidor*	15	112-118	1850	498	5	1	N	01.0170.5
Bastidor*	20	162-168	1850	498	5	1	N	01.0171.6
4 Divisores	15					1	N	01.0148.5
4 Divisores	20					1	N	01.0149.6

\*Los bastidores se sirven sin los divisores transversales.

www.mengual.com



Columna despensero extraíble de 4,5 y 6 cestas para frentes  
Acero

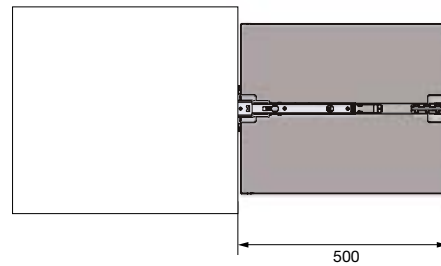
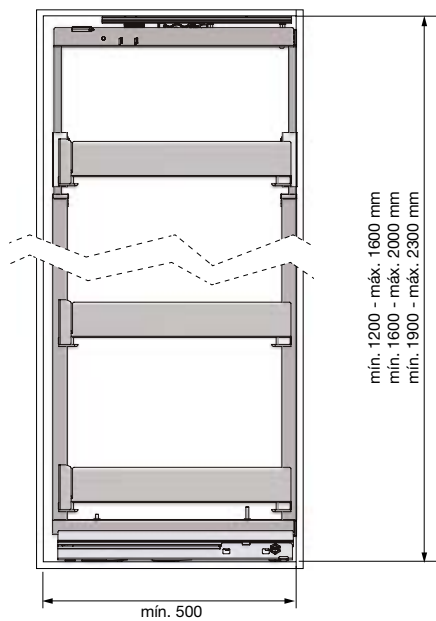

Bandejas de acero pintado. Con cierre amortiguado. Carga máxima 120 Kg.  
Extracción total.

Mueble	Ancho	Altura	Fondo	N° Cestas	📦	Código	
						<b>P</b>	<b>N</b>
30-35	250	1200-1600	495	4	1	<b>P</b>	<b>N</b> 01.0172.7
30-35	250	1600-2000	495	5	1	<b>N</b>	01.0173.8
30-35	250	1900-2300	495	6	1	<b>P</b>	<b>N</b> 01.0174.9
40	350	1200-1600	495	4	1	<b>P</b>	<b>N</b> 01.0176.0
40	350	1600-2000	495	5	1	<b>N</b>	01.0177.1
40	350	1900-2300	495	6	1	<b>P</b>	<b>N</b> 01.0178.2
45	400	1200-1600	495	4	1	<b>P</b>	<b>N</b> 01.0179.3
45	400	1600-2000	495	5	1	<b>N</b>	01.0180.4
45	400	1900-2300	495	6	1	<b>P</b>	<b>N</b> 01.0181.5



**TITÁN** - Columna despensero extraíble

Acero



COCINA Y BAÑO

EQUIPAMIENTO INTERIOR DE COCINA

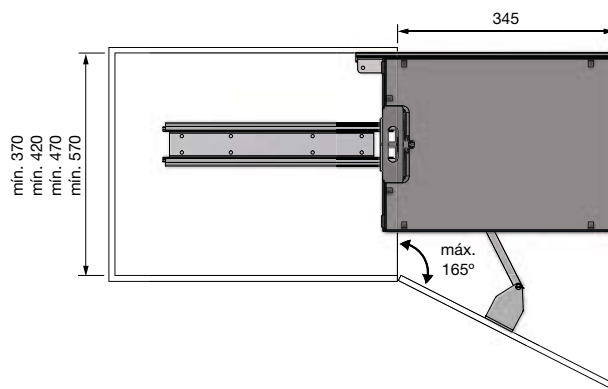
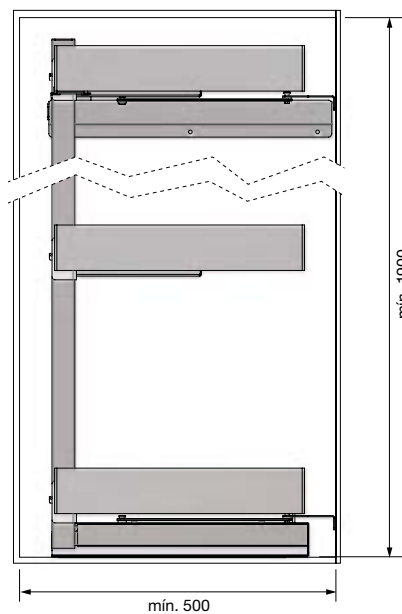

Incluye base antideslizante.

Bandejas de acero pintado. Con cierre amortiguado.  
Carga máxima 12 Kg. por cesta, 100 Kg. bastidor.  
Reversible.

Mueble	Ancho	Altura	Fondo	N° Cestas	📦	Código	
						PN	Antracita
40	290	1850	498	5	1	PN	01.0163.9
45	340	1850	498	5	1	PN	01.0165.0
50	390	1850	498	5	1	PN	01.0166.1
60	490	1850	498	5	1	N	01.0167.2

Conjunto despensero de bastidor extraíble lateral + estante para puerta  
Acero



Posibilidad de montaje a doble puerta.



Conjunto bastidor extraíble + despensero puerta

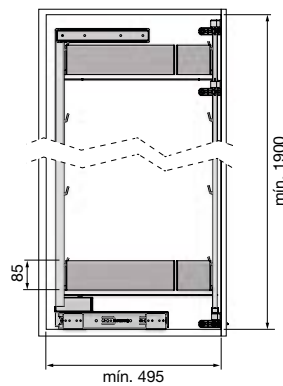

Despensero puerta

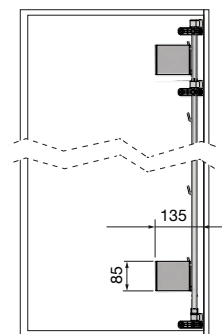

Bandejas de acero pintado. Con cierre amortiguado.  
Carga máxima 20 Kg. bastidor frontal y 70 Kg. bastidor interior.  
Reversible.

Descripción	Mueble	Ancho	Altura	Fondo	N° Cestas	📦	Código		
							P	N	Antracita
Kit bastidor + despensero puerta	45	350	1870	495	6+6	1	P	N	01.0168.3
	60	465	1870	495	6+6	1	P	N	01.0169.4
Despensero puerta	45	350	1870	135	6	1	P	N	01.0190.3
	60	465	1870	135	6	1	P	N	01.0191.4



# Gama interior de armario de cocina

Antracita y Cromo/Blanco

ELEAT





Bandeja extraíble multiuso

Pág. 56



Botellero extraíble

Pág. 57



Botellero extraíble con doble bandeja superior

Pág. 57



Botellero panero extraíble

Pág. 58



Botellero panero con doble bandeja superior

Pág. 58



Botellero extraíble de guías laterales con 2 bandejas

Pág. 59



Botellero extraíble de guías laterales con 3 bandejas

Pág. 59



Soporte para paños con guías laterales

Pág. 60

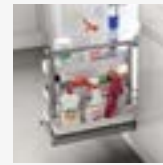

Accesorio de limpieza extraíble con bandejas portables

Pág. 60



Bastidor extraíble articulado con cierre amortiguado

Pág. 61

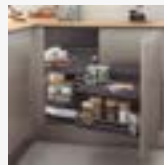

Bastidor extraíble articulado

Pág. 62

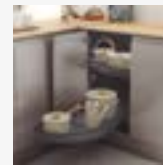

DOLPHIN Bandeja deslizando independiente 180°

Pág. 63



Bandeja giratoria 270° con eje central

Pág. 64

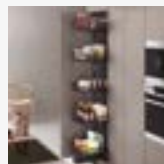

TITÁN Columna dispensero extraíble

Pág. 65

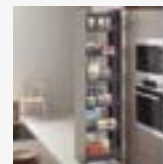

ARGOS Columna extraíble

Pág. 66



Conjunto dispensero de bastidor extraíble lateral + estante para puerta

Pág. 67



TITÁN Columna extraíble

Pág. 68

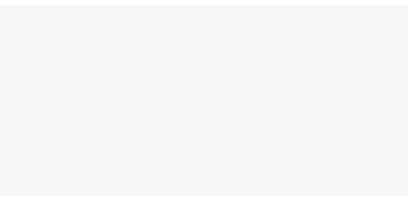
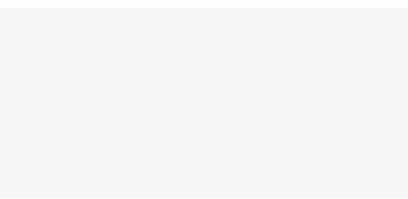
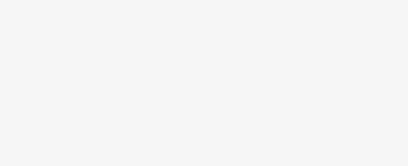

*Bandeja extraíble multiuso*  
Acero

COCINA Y BAÑO

EQUIPAMIENTO INTERIOR DE COCINA

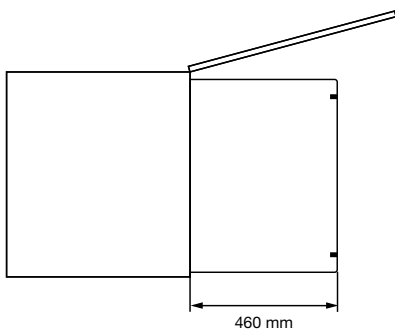
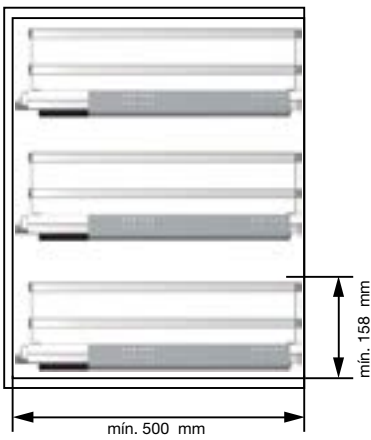

Con base de melamina blanca o antracita.  
Carga máxima 30 Kg. Adaptable para módulos de 16 a 19 mm. de grosor.

Mueble	Ancho	Alto	Fondo	📦	Código	
					Cromo/Blanco	Antracita
40	362 - 368	153	495	1	📦 01.3887.3	01.3891.0
45	412 - 418	153	495	1	📦 01.3888.4	📦 01.3892.1
50	462 - 468	153	495	1	📦 01.3889.5	01.3893.2
60	562 - 568	153	495	1	📦 01.3890.6	01.3894.3

www.mengual.com



**Botellero extraíble**

Acero

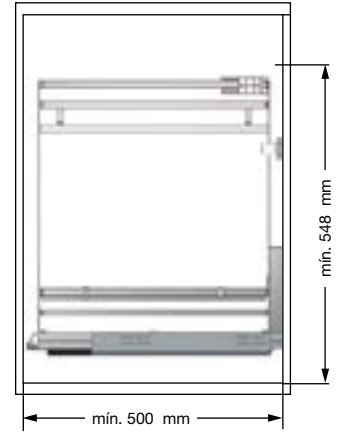
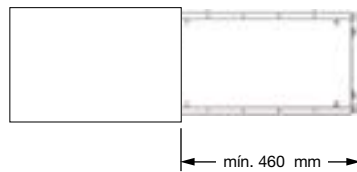

Con base de melamina blanca o antracita.  
Carga máxima 30 Kg. Adaptable para módulos de 16 a 19 mm. de grosor.

Mueble	Ancho	Alto	Fondo	Cubo	Código		
					Cromo/Blanco	Antracita	
30	262 - 268	543	495	1	<b>P</b> 01.3879.2	01.3881.4	
40	362 - 368	543	495	1	<b>P</b> 01.3880.3	01.3882.5	
Jgo. escuadras fijación guía a basal					1	01.3607.3	



**Juego escuadras fijación guía a basal:** Permite fijar a la base del mueble las guías laterales incluidas en el módulo (opcional).

Cód. 01.3607.3

**Botellero extraíble con doble bandeja superior**

Acero

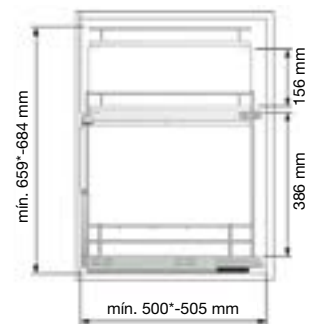
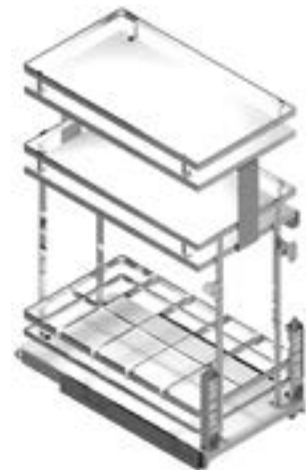

Con base de melamina. Carga máxima 30 Kg. Adaptable para módulos de 16 a 19 mm. de grosor.

Mueble	Ancho	Alto	Fondo	Cubo	Código		
					Cromo/Blanco	Antracita	
30	262-268	493-490*	667 - 657*	1	<b>P</b> <b>N</b> 01.0200.0	<b>N</b> 01.0102.3	
40	362 - 36,8	493-490*	667 - 657*	1	<b>P</b> <b>N</b> 01.0101.2	<b>N</b> 01.0103.4	
Jgo. escuadras fijación guía a basal					1	01.3607.3	



**Juego escuadras fijación guía a basal:** Permite fijar a la base del mueble las guías laterales incluidas en el módulo (opcional).

Cód. 01.3607.3

**Botellero panero extraíble**  
Acero

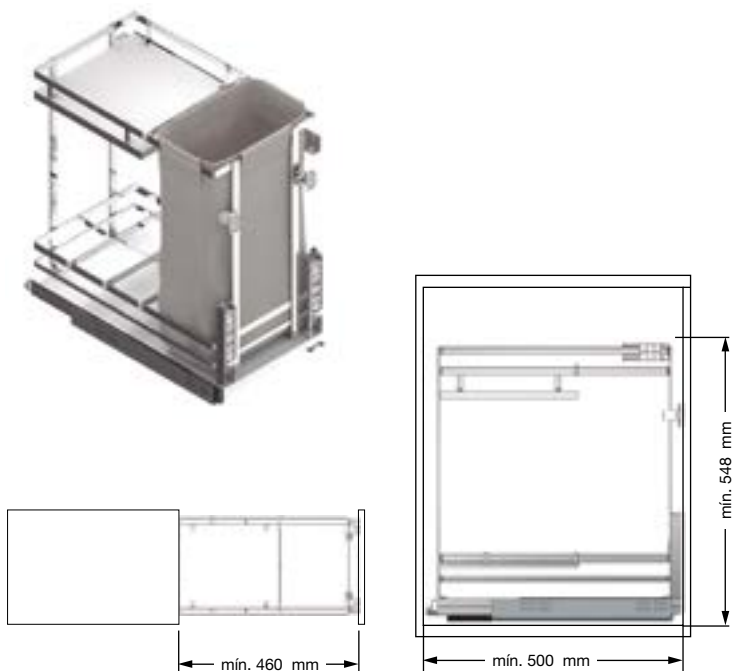

COCINA Y BAÑO

EQUIPAMIENTO INTERIOR DE COCINA



**Juego esquadras fijación guía a basal:** Permite fijar a la base del mueble las guías laterales incluidas en el módulo (opcional).  
Cód. 01.3607.3

Con base de melamina blanca o antracita.  
Carga máxima 30 Kg. Adaptable para módulos de 16 a 19 mm. de grosor.

Mueble	Ancho	Alto	Fondo	Cubo	Código		
					Cromo/ Blanco	Antracita	
30	262 - 268	543	495	1	P 01.3883.6	01.3885.1	
40	362 - 368	543	495	1	P 01.3884.0	P 01.3886.2	
Jgo. esquadras fijación guía a basal					1	01.3607.3	

**Botellero panero extraíble con doble bandeja superior**  
Acero

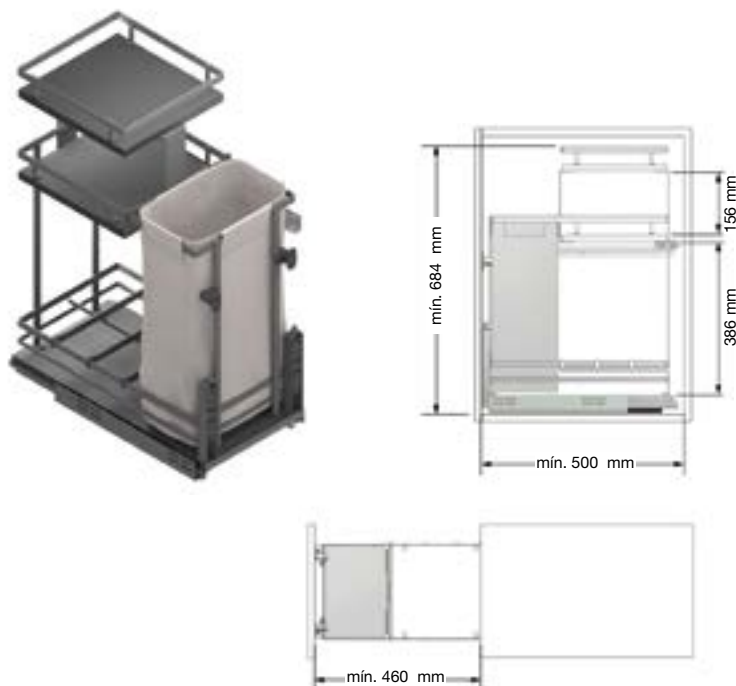

**Juego esquadras fijación guía a basal:** Permite fijar a la base del mueble las guías laterales incluidas en el módulo (opcional).  
Cód. 01.3607.3

Con base de melamina.  
Carga máxima 30 Kg. Adaptable para módulos de 16 a 19 mm. de grosor.

Mueble	Alto	Fondo	Cubo	Código		
				Cromo/Blanco	Antracita	
30	684	500	1	N 01.0097.9	N 01.0095.7	
40	684	500	1	P N 01.0099.0	P N 01.0096.8	
Jgo. esquadras fijación guía a basal					1	01.3607.3

**Botellero extraíble de guías laterales con 2 bandejas**

Acero

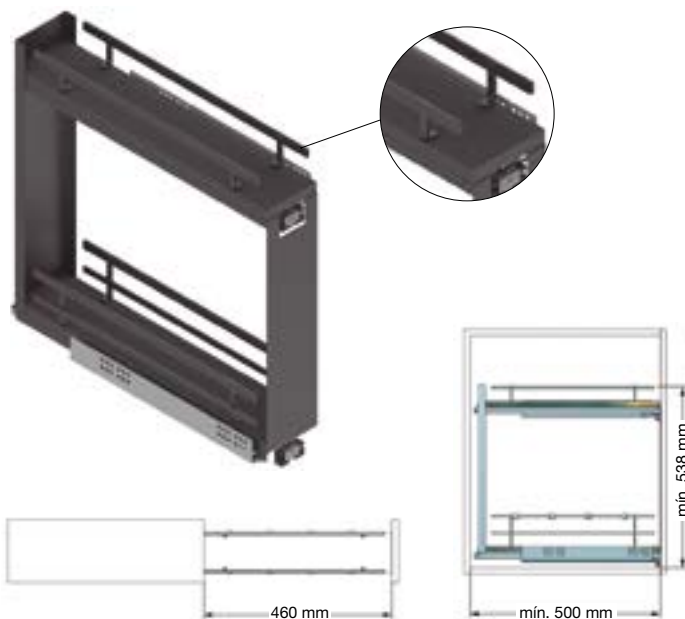

Con base de melamina. Carga máxima 15 Kg.  
Adaptable para módulos de 16 a 19 mm. de grosor.

Descripción	Mueble	Ancho	Alto	Fondo	Mano	📦	Código	
							Cromo/Blanco	Antracita
Bastidor*	15	108	533	490	Derecha	1	<b>P</b> 01.3700.5	01.3702.0
Bastidor*	20	158	533	490	Derecha	1	<b>P</b> 01.3900.2	01.3901.3
4 Divisores	15					1	<b>P</b> 01.0015.4	01.0016.5
4 Divisores	20					1	<b>P</b> 01.0017.6	01.0018.7

\*Los bastidores se sirven sin los divisores transversales.



**Botellero extraíble de guías laterales con 3 bandejas**

Acero

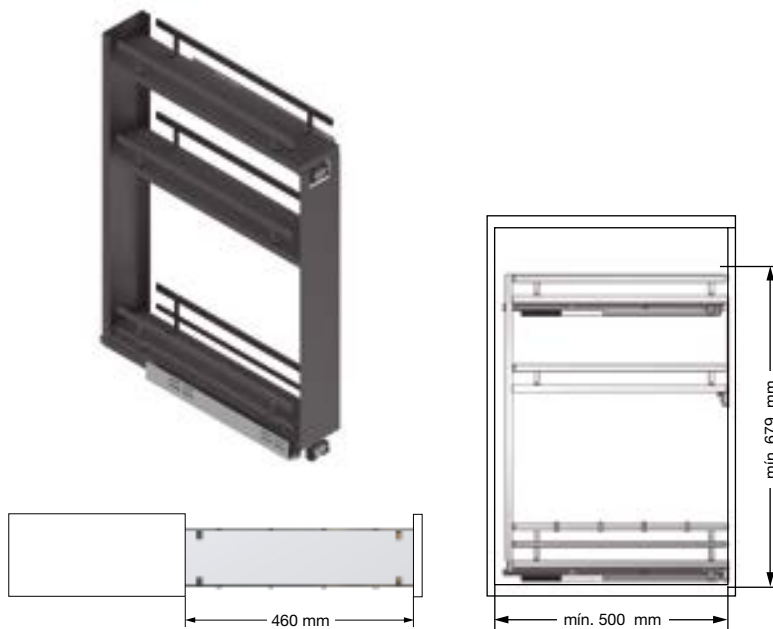

Con base de melamina. Carga máxima 15 Kg.  
Adaptable para módulos de 16 a 19 mm. de grosor.

Descripción	Mueble	Ancho	Alto	Fondo	Mano	📦	Código	
							Cromo/Blanco	Antracita
Bastidor*	15	108	674	495	Derecha	1	<b>P</b> 01.3873.3	01.3875.5
Bastidor*	20	158	674	495	Derecha	1	<b>P</b> 01.3874.4	01.3876.6
4 Divisores	15					1	<b>P</b> 01.0015.4	01.0016.5
4 Divisores	20					1	<b>P</b> 01.0017.6	01.0018.7

\*Los bastidores se sirven sin los divisores transversales.





**Soporte para paños con guías laterales**  
Acero

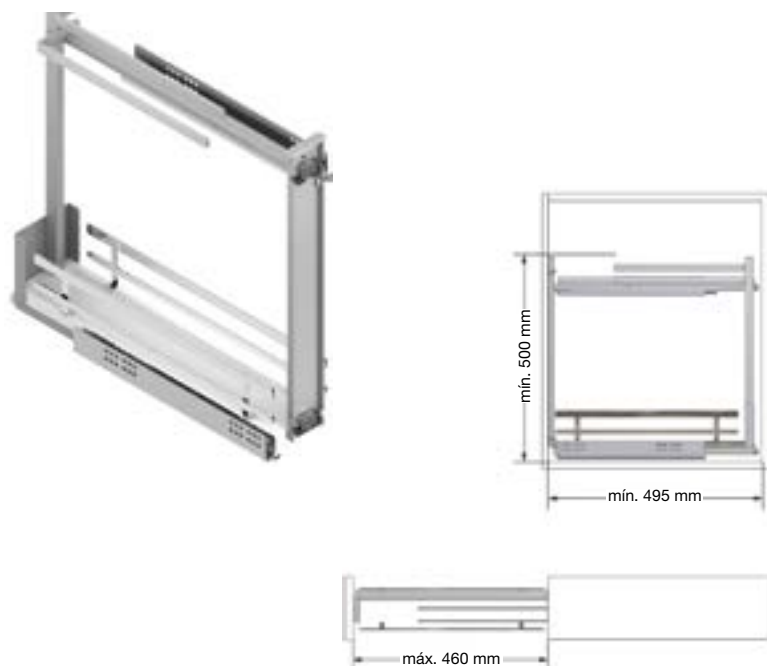

Con base de melamina. Con cierre amortiguado y extracción total.  
Carga máxima 30 Kg. Adaptable para módulos de 16 a 19 mm. de grosor.



Descripción	Mueble	Ancho	Alto	Fondo	📦	Código	
						Cromo/Blanco	Antracita
Bastidor*	15	112 - 118	478	493	1	<b>N</b> <b>P</b> 01.0089.1	<b>N</b> 01.0090.2
4 Divisores	15				1	<b>N</b> <b>P</b> 01.0015.4	<b>N</b> 01.0016.5

\*Los bastidores se sirven sin los divisores transversales.

**Accesorio limpieza extraíble con bandejas portables**  
Acero

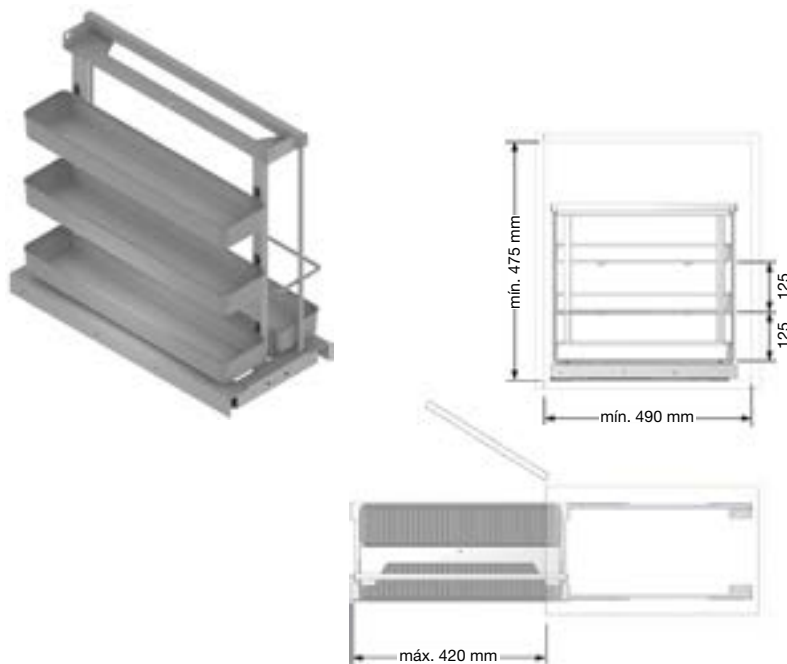

Bandejas portables.  
Guías unión basal con cierre amortiguado.  
Carga máxima 20 Kg.

Mueble	Ancho	Altura	Fondo	📦	Código	
					Cromo/Blanco	Antracita
30	218	448	490	1	<b>N</b> 01.0091.3	<b>N</b> 01.0092.4

Conjunto bastidor extraíble articulado cierre amortiguado. Extracción cestas internas.  
Acero



COCINA Y BAÑO

EQUIPAMIENTO INTERIOR DE COCINA

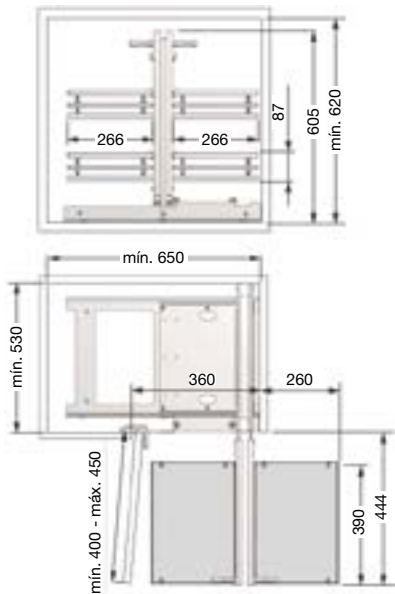

Reversible. Con base de melamina. Sistema de cierre amortiguado.  
Extracción total de las cestas. Carga máxima 8 Kg. por cesta.

			Código	
Mueble	Mano	📦	Cromo/Blanco	Antracita
40 - 45	Reversible	1	<b>N</b> 01.0106.7	<b>N</b> 01.0107.8

*Bastidor extraíble articulado*  
Acero



COCINA Y BAÑO

EQUIPAMIENTO INTERIOR DE COCINA



Mano Derecha

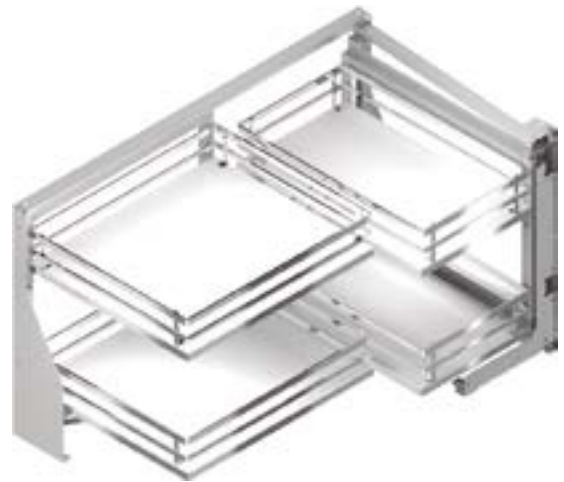
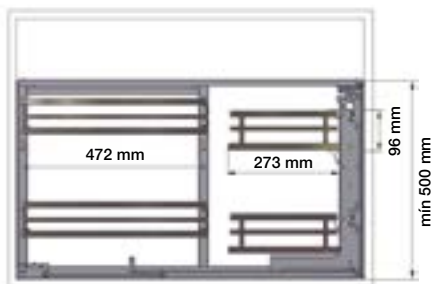
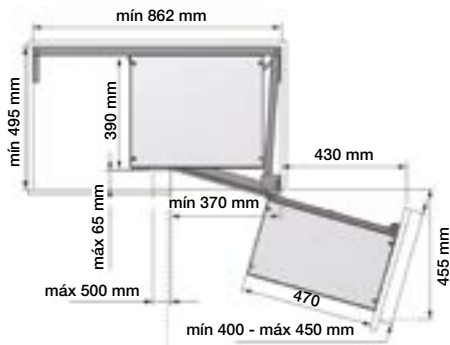

Con base de melamina. Sistema de apertura o cierre amortiguado.  
Carga máxima 9,5 Kg. cesta interna, 8 Kg. cesta frontal.

			Código	
Mueble	Mano	📦	Cromo/Blanco	Antracita
40 - 45	Derecha	1	📦 01.3789.3	01.3790.4
40 - 45	Izquierda	1	📦 01.3791.5	01.3792.6

www.mengual.com



**DOLPHIN** - Bandeja deslizante independiente **180°**  
Acero

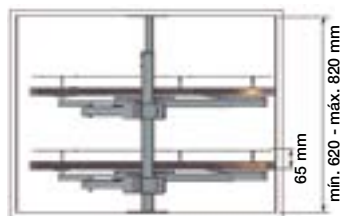
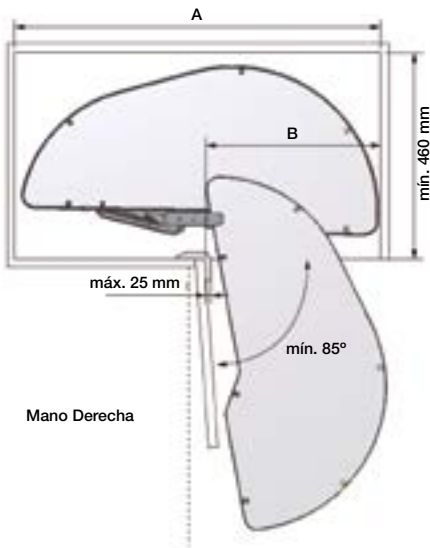

Con base de melamina.  
Sistema de apertura o cierre asistido.  
Carga máxima 20 Kg. por bandeja.

Dimensiones del mueble

Fondo	A	B
40 cm	76 cm	36 cm
45 cm	86 cm	41 cm
50 cm	96 cm	46 cm
60 cm	96 cm	56 cm

Mueble	Mano	📦	Código	
			Cromo/Blanco	Antracita
40	Derecha	1	<b>P</b> 01.3771.6	01.3772.0
40	Izquierda	1	<b>P</b> 01.3773.1	01.3774.2
45	Derecha	1	<b>P</b> 01.3775.3	01.3776.4
45	Izquierda	1	<b>P</b> 01.3777.5	01.3778.6
50	Derecha	1	<b>P</b> 01.3779.0	01.3780.1
50	Izquierda	1	<b>P</b> 01.3781.2	01.3782.3
60	Derecha	1	<b>P</b> 01.3783.4	01.3784.5
60	Izquierda	1	<b>P</b> 01.3785.6	01.3786.0

Bandeja giratoria **270°** con eje central  
Acero

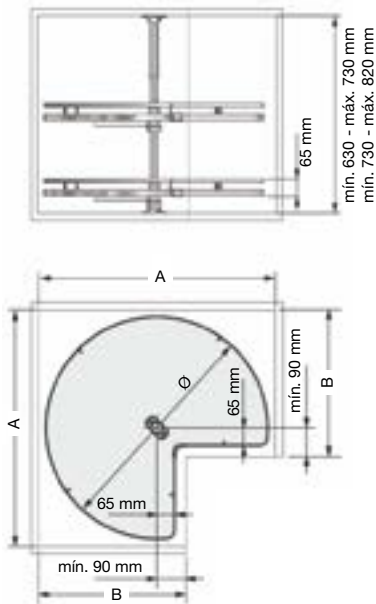

**Dimensiones del mueble**

Ø	A	B
71 cm	76 cm	46 cm
81 cm	86 cm	51 cm



Con base de melamina. Sistema de freno.  
Eje regulable. Carga dinámica por bandeja 20 Kg.  
Adaptable para módulos de 16/18/19 mm. de grosor.

Diámetro	Ancho	Alto	Fondo	📦	Código	
					Cromo/Blanco	Antracita
710	760	Mín. 630 Máx. 730	760	1	<b>N P</b> 01.0042.9	<b>N</b> 01.0047.3
710	760	Mín. 730 Máx. 780	760	1	<b>N P</b> 01.0044.0	<b>N</b> 01.0048.4
810	860	Mín. 630 Máx. 730	860	1	<b>N P</b> 01.0045.1	<b>N</b> 01.0049.5
810	860	Mín. 730 Máx. 780	860	1	<b>N P</b> 01.0046.2	<b>N</b> 01.0050.6

**TITÁN** - Columna despensero extraíble  
Acero

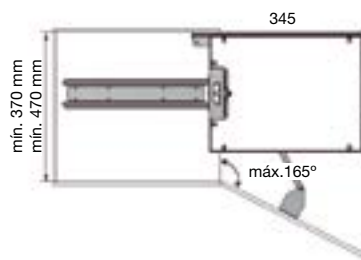
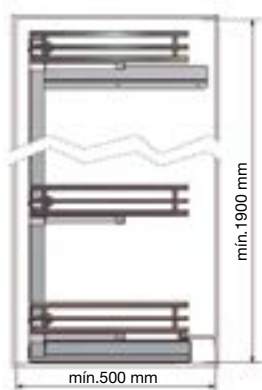
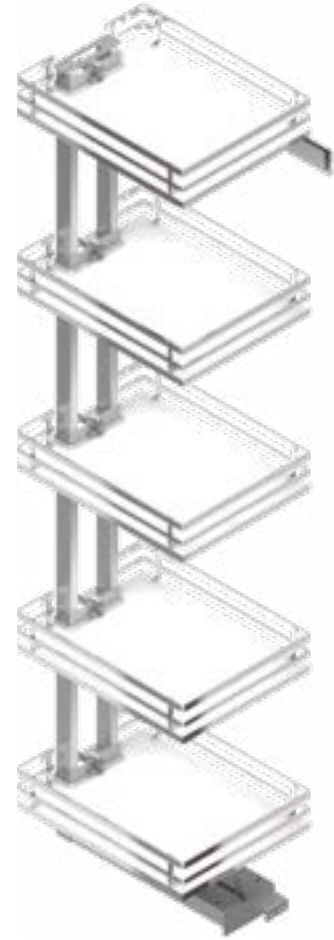

Con base de melamina.  
Cierre amortiguado.  
Reversible. Cestas adaptables a la altura deseada.  
Carga máxima 20 Kg. por cesta y 80 Kg. bastidor.

Mueble	Altura	Fondo	Nº Cestas	📦	Código	
					Cromo/Blanco	Antracita
40	1850	488	5	1	📦 01.3869.6	01.3867.4
45	1850	488	5	1	📦 01.3835.0	01.3837.2
50	1850	488	5	1	📦 01.3870.0	01.3868.5
60	1850	488	5	1	📦 01.3836.1	01.3838.3



**ARGOS** - Columna extraíble  
Acero



COCINA Y BAÑO

EQUIPAMIENTO INTERIOR DE COCINA

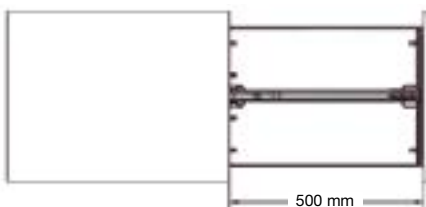
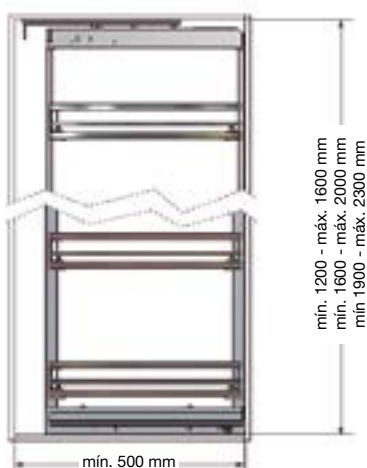

Con base de melamina.  
Cierre amortiguado.  
Carga máxima 120 Kg. Guía de rodillos.

Mueble	Altura	Fondo	Nº Cestas	📦	Código	
					Cromo/Blanco	Antracita
30 - 35	1200 - 1600	495	4	1	<b>P</b> 01.3793.0	<b>P</b> 01.3794.1
30 - 35	1600 - 2000	495	5	1	<b>P</b> 01.3795.2	01.3796.3
30 - 35	1900 - 2300	495	6	1	<b>P</b> 01.3797.4	01.3798.5
40	1200 - 1600	495	4	1	<b>P</b> 01.3799.6	01.3800.0
40	1600 - 2000	495	5	1	<b>P</b> 01.3801.1	<b>P</b> 01.3802.2
40	1900 - 2300	495	6	1	<b>P</b> 01.3803.3	<b>P</b> 01.3804.4
45	1200 - 1600	495	4	1	<b>P</b> 01.3805.5	<b>P</b> 01.3806.6
45	1600 - 2000	495	5	1	<b>P</b> 01.3807.0	<b>P</b> 01.3808.1
45	1900 - 2300	495	6	1	<b>P</b> 01.3809.2	<b>P</b> 01.3810.3
50	1200 - 1600	495	4	1	<b>P</b> 01.3811.4	<b>P</b> 01.3812.5
50	1600 - 2000	495	5	1	<b>P</b> 01.3813.6	<b>P</b> 01.3814.0
50	1900 - 2300	495	6	1	<b>P</b> 01.3815.1	01.3816.2
60	1200 - 1600	495	4	1	<b>P</b> 01.3817.3	<b>P</b> 01.3818.4
60	1600 - 2000	495	5	1	<b>P</b> 01.3819.5	<b>P</b> 01.3820.6
60	1900 - 2300	495	6	1	<b>P</b> 01.3821.0	<b>P</b> 01.3822.1

Conjunto despensero de bastidor extraíble lateral + estante para puerta  
Acero



COCINA Y BAÑO

EQUIPAMIENTO INTERIOR DE COCINA

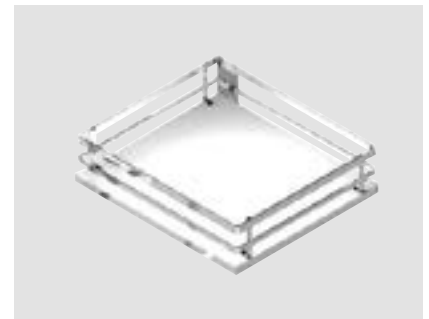
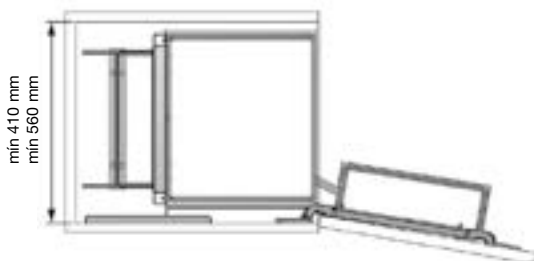
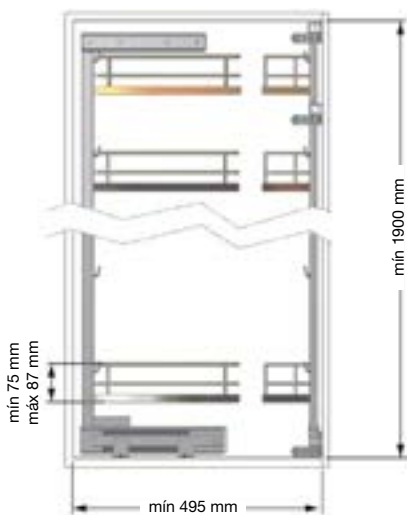

Cierre amortiguado.  
Con base de melamina en línea Compact Minim y Flat.  
Extracción del sistema al mismo tiempo que se abre la puerta.  
Carga dinámica 20 Kg. para bastidor frontal, 70 Kg. para bastidor interior.  
Las medidas de altura incluyen guía.

Mueble	Altura	Fondo	N° Cestas	📦	Código	
					Antracita	Cromo/Blanco
45	1870	495	6	1	<b>N</b> <b>P</b> 01.0118.8	<b>N</b> <b>P</b> 01.0116.6
60	1870	495	6	1	<b>N</b> <b>P</b> 01.0119.9	<b>N</b> <b>P</b> 01.0117.7

**TITÁN** - Columna extraíble  
Acero



COCINA Y BAÑO

EQUIPAMIENTO INTERIOR DE COCINA

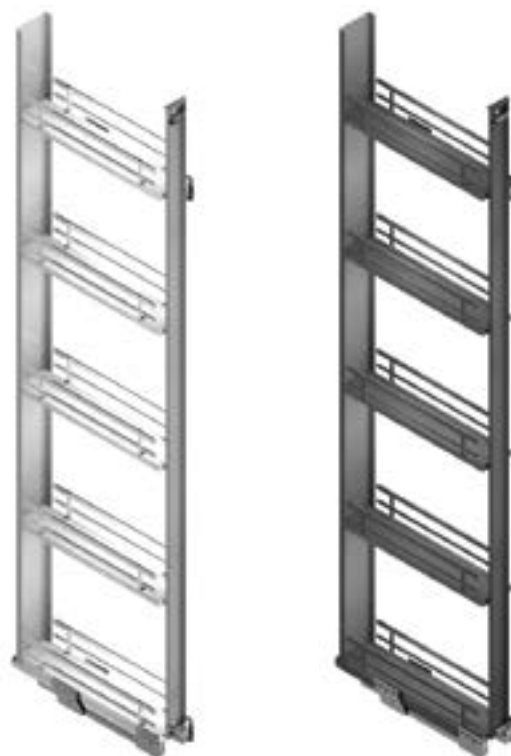
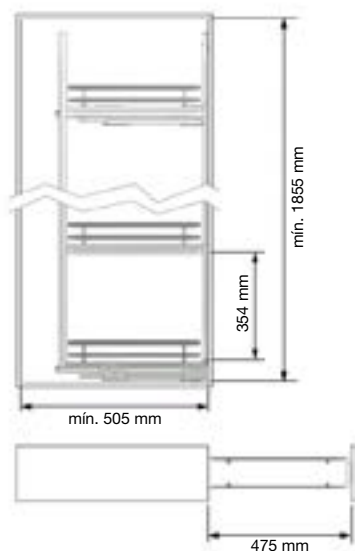

Con base de melamina.  
Carga máxima 70 Kg.  
Adaptable para módulos de 16 a 19 mm. de grosor.



Descripción	Mueble	Altura	Fondo	N° Cestas	Código	Código	
						Cromo/Blanco	Antracita
Bastidor*	15	1850	505	5	1	<b>N</b> <b>P</b> 01.0112.2	<b>N</b> <b>P</b> 01.0114.4
Bastidor*	20	1850	505	5	1	<b>N</b> <b>P</b> 01.0113.3	<b>N</b> 01.0115.5
4 Divisores	15				1	<b>P</b> 01.0015.4	01.0016.5
4 Divisores	20				1	<b>P</b> 01.0017.6	01.0018.7

\*Los bastidores se sirven sin los divisores transversales.





La tendencia industrial está cada vez más presente en interiores contemporáneos, con una visión muy diversa y personal, prestando mucha atención a cada detalle.

Metakor ofrece tiradores muy distintivos, con un alto valor decorativo que crean una auténtica sensación de calidez.



# COMPACT MINIM

Gama interior de armario de cocina

Cromo/Blanco





Cesto extraíble multiuso

Pág. 72



Botellero extraíble

Pág. 73



Botellero extraíble con doble bandeja superior

Pág. 73



Botellero panero extraíble

Pág. 74



Botellero panero extraíble con doble bandeja superior

Pág. 74



Botellero de guías laterales con 2 bandejas

Pág. 75



Botellero de guías laterales con 3 bandejas

Pág. 75



Bastidor extraíble de guías laterales

Pág. 76

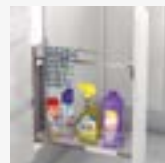

Módulo para paños de guías laterales

Pág. 76

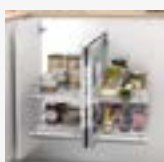

Conjunto bastidor extraíble articulado cierre amortiguado.

Pág. 77



Conjunto bastidor extraíble articulado de cierre amortiguado

Pág. 77

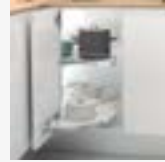

Bandeja semicircular 180° con eje

Pág. 78

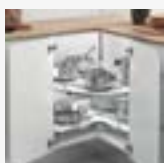

Bandeja giratoria 270° con eje central

Pág. 78



DOLPHIN Bandeja deslizante independiente

Pág. 79



Kit Columna extraíble

Pág. 80



Kit Columna dispensero bastidor extraíble rotatorio

Pág. 81



Conjunto dispensero bastidor extraíble rotatorio + estante para puerta

Pág. 82

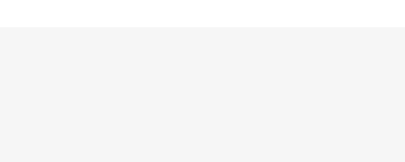
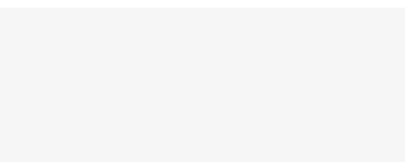



*Cesto Multiuso*  
Acero

COCINA Y BAÑO

EQUIPAMIENTO INTERIOR DE COCINA

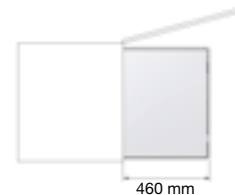
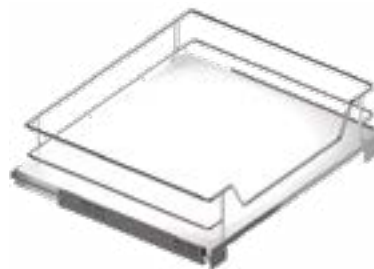

Con base de melamina blanca. Carga máxima 30 Kg.  
Incluye cesto y juego de guías.  
Adaptable para módulos de 16 a 19 mm. de grosor.

Mueble	Ancho	Alto	Fondo	📦	Código
					Cromo/Blanco
40	362 - 368	153	495	1	01.3738.1
45	412 - 418	153	495	1	01.3740.3
50	462 - 468	153	495	1	01.3742.5
60	562 - 568	153	495	1	01.3744.0

**Botellero extraíble**  
Acero

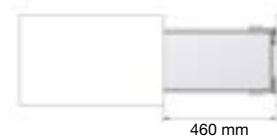
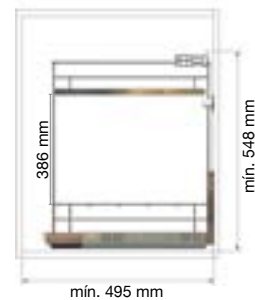

Con base de melamina blanca.  
Carga máxima 30 Kg.  
Adaptable a módulos de 16 a 19 mm. de grosor.



**Juego escuadras fijación guía a basal:** Permite fijar a la base del mueble las guías laterales incluidas en el módulo (opcional).  
Cód. 01.3607.3

Mueble	Ancho	Altura	Fondo	Embalaje	Código	
					Cromo/Blanco	
30	262 - 268	543	495	1	01.3709.0	
40	362 - 368	543	495	1	01.3711.2	
Jgo. escuadras fijación guía a basal					1	01.3607.3

**Botellero extraíble con doble bandeja superior**  
Acero

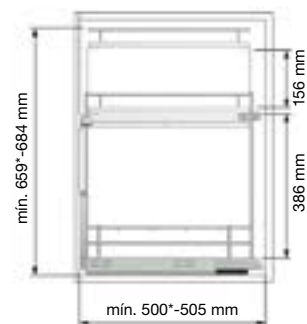

Con base de melamina. Carga máxima 30 Kg.  
Adaptable para módulos de 16 a 19 mm. de grosor.

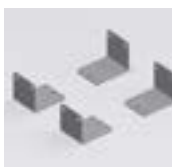

**Juego escuadras fijación guía a basal:** Permite fijar a la base del mueble las guías laterales incluidas en el módulo (opcional).  
Cód. 01.3607.3

Mueble	Ancho	Alto	Fondo	Embalaje	Código	
					Cromo/Blanco	
30	262-268	493-490*	667 - 657*	1	<b>P</b> <b>N</b>	01.0100.1
40	362 - 36,8	493-490*	667 - 657*	1	<b>P</b> <b>N</b>	01.0100.0
Jgo. escuadras fijación guía a basal					1	

\*Las medidas corresponden a la línea **Compact Minim**

**Botellero panero extraíble**  
Acero

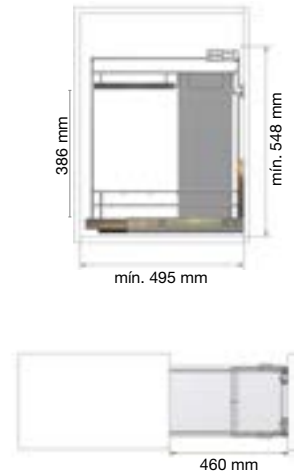

COCINA Y BAÑO

EQUIPAMIENTO INTERIOR DE COCINA

Con base de melamina blanca.  
Carga máxima 30 Kg.

Adaptable a módulos de 16 a 19 mm. de grosor.



**Juego escuadras fijación guía a basal:** Permite fijar a la base del mueble las guías laterales incluidas en el módulo (opcional).  
Cód. 01.3607.3

Mueble	Ancho	Altura	Fondo	Código	Código	
					Cromo/Blanco	
30	262 - 268	543	495	1	01.3705.3	
40	362 - 368	543	495	1	01.3707.5	
Jgo. escuadras fijación guía a basal				1	01.3607.3	

**Botellero panero extraíble con doble bandeja superior**  
Acero

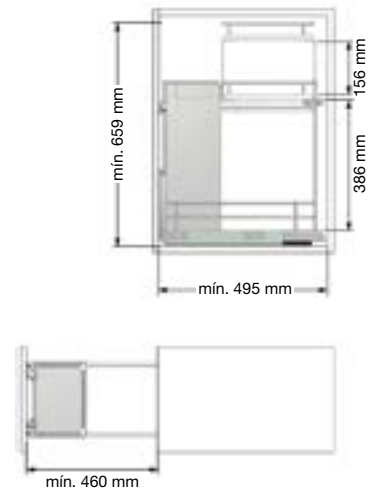

Con base de melamina. Carga máxima 30 Kg.  
Adaptable para módulos de 16 a 19 mm. de grosor.



**Juego escuadras fijación guía a basal:** Permite fijar a la base del mueble las guías laterales incluidas en el módulo (opcional).  
Cód. 01.3607.3

Mueble	Alto	Fondo	Código	Código	
				Cromo/Blanco	
30	659	495	1	01.0093.5	
40	659	495	1	01.0094.6	
Jgo. escuadras fijación guía a basal				1	01.3607.3



**Botellero de guías laterales con 2 bandejas**  
Acero

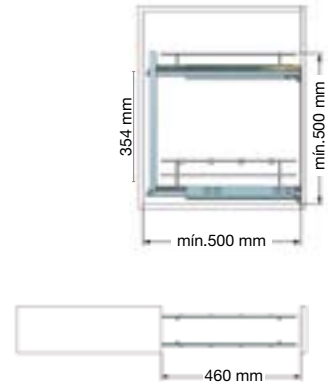

Con base de melamina blanca. Carga máxima 30 Kg.  
Adaptable para módulos de 16 a 19 mm. de grosor.



Descripción	Mueble	Ancho	Alto	Fondo	Mano	📦	Código
							Cromo/Blanco
Bastidor*	15	10,8	50	49,5	Derecha	1	01.0000.0
Bastidor*	20	15,8	50	49,5	Derecha	1	01.3698.3
4 Divisores	15					1	01.0013.2
4 Divisores	20					1	01.0014.3

\*Los bastidores se sirven sin los divisores transversales.

**Botellero de guías laterales con 3 bandejas**  
Acero

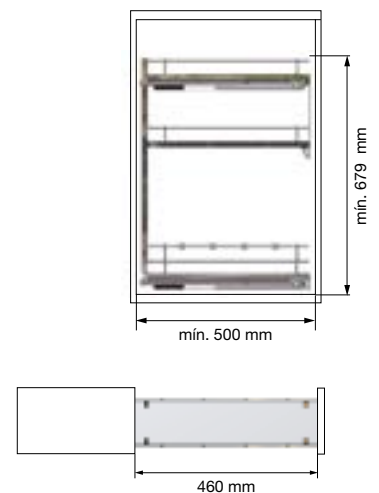

Con base de melamina blanca. Carga máxima 15 Kg.  
Adaptable para módulos de 16 a 19 mm. de grosor.



Descripción	Mueble	Ancho	Alto	Fondo	Mano	📦	Código
							Cromo/Blanco
Bastidor*	15	10,8	67,4	49,5	Derecha	1	01.3877.0
Bastidor*	20	15,8	67,4	49,5	Derecha	1	01.3878.1
4 Divisores	15					1	01.0013.2
4 Divisores	20					1	01.0014.3

\*Los bastidores se sirven sin los divisores transversales.

*Bastidor extraíble de guías laterales*  
Acero



COCINA Y BAÑO

EQUIPAMIENTO INTERIOR DE COCINA

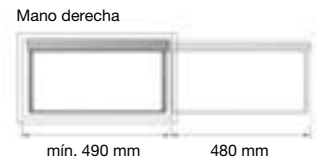

Cierre amortiguado. Con base de melamina blanca.  
Carga máxima 30 Kg.

							Código
Mueble	Mano	Ancho	Altura	Fondo	N° Cestas		Cromo/Blanco
30	Derecha	25,6	61	49	3	1	01.3734.4
30	Izquierda	25,6	61	49	3	1	01.3735.5
40	Derecha	34,5	61	49	3	1	01.3736.6
40	Izquierda	34,5	61	49	3	1	01.3737.0

Línea **COMPACT MINIM** | ACCESORIOS DE LIMPIEZA

*Módulo para paños de guías laterales*  
Acero



Mano derecha.  
Con base de melamina blanca. Carga máxima 30 Kg.  
Adaptable para módulos de 16 a 19 mm. de grosor.



						Código
Descripción	Mueble	Ancho	Altura	Fondo		Cromo/Blanco
Bastidor*	15	10,8	55,1	49,5	1	01.3704.2
4 Divisores	15				1	01.0013.2

\*Los bastidores se sirven sin los divisores transversales.

www.mengual.com

Conjunto bastidor extraíble articulado cierre amortiguado. Extracción cestas internas.  
Acero

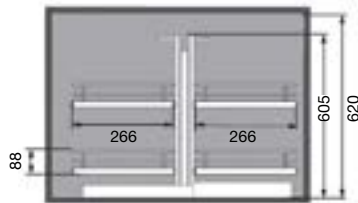
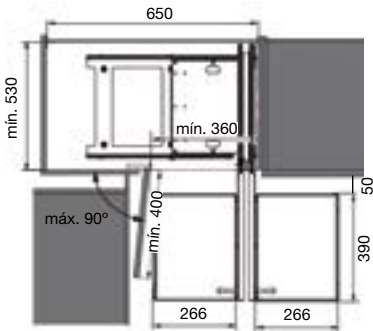

Con base de melamina. Altura mínima 620 mm.  
Sistema de cierre amortiguado. Extracción total.  
Carga dinámica de 8 Kg. por cesta.  
Incluye 4 cestas y sus herrajes

			Código
<b>Puerta</b>	<b>Mano</b>		<b>Cromo/Blanco</b>
40-45	Reversible	1	01.3049.5

Conjunto bastidor extraíble articulado de cierre amortiguado  
Acero

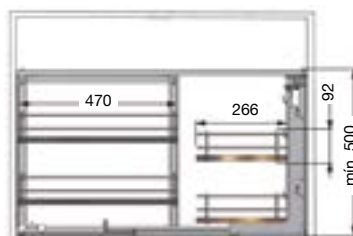
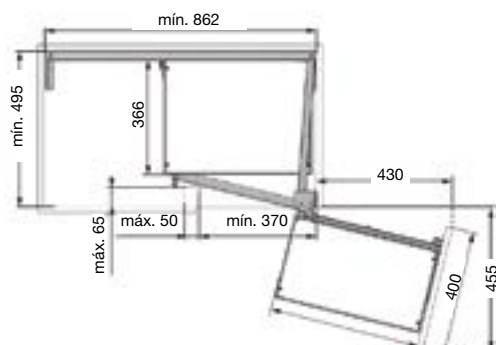

Con base de melamina.  
Con sistema de cierre amortiguado  
Carga dinámica de 9,5 Kg.  
en cesta interna y 8 Kg. en cesta frontal.  
Incluye 4 cestas y sus herrajes

			Código
<b>Puerta</b>	<b>Mano</b>		<b>Cromo/Blanco</b>
40-45	Derecha	1	01.3591.1
40-45	Izquierda	1	01.3592.2



**Bandeja semicircular 180° con eje**  
Acero

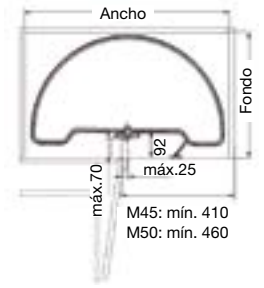

Con base de melamina.  
Eje regulable.  
Carga dinámica de 20 Kg. por bandeja.

							Código
Puerta	Diámetro	Ancho	Alto	Fondo		Cromo/Blanco	
45	71	76	Mín.630 máx.730	45,5	1	01.2854.6	
45	71	76	Mín.730 máx.820	45,5	1	01.3595.5	
50	81	86	Mín.630 máx.730	50,5	1	01.2855.0	
50	81	86	Mín.730 máx.820	50,5	1	01.3596.6	

**Bandeja giratoria 270° con eje central**  
Acero

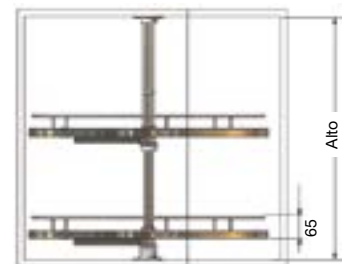
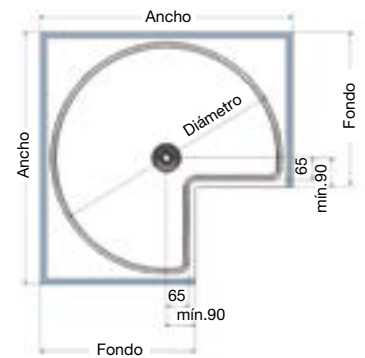

Con base de melamina.  
Sistema de freno. Eje regulable.  
Carga dinámica por bandeja 20 Kg.  
Adaptable a módulos de 16, 18 y 19 mm. de grosor.

							Código
Diámetro	Ancho	Alto	Fondo		Cromo/Blanco		
710	760	Mín. 630 Máx. 730	46	1	01.2858.3		
710	760	Mín. 730 Máx. 820	46	1	01.3593.3		
810	860	Mín. 630 Máx. 730	51	1	01.2859.4		
810	860	Mín. 730 Máx. 820	51	1	01.3594.4		

**DOLPHIN** - Bandeja deslizante independiente **180°**  
Acero

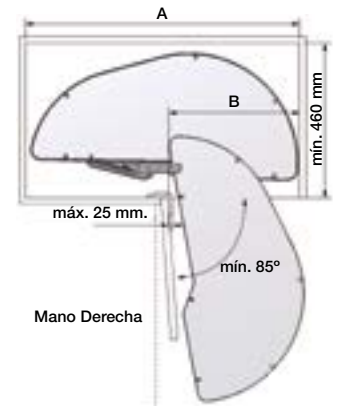

Mano Derecha

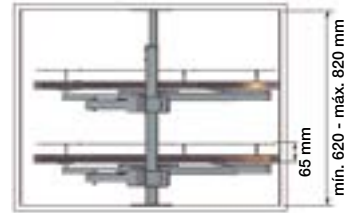

Con base de melamina.  
Sistema de apertura o cierre asistido.  
Carga máxima 20 Kg. por bandeja.

**Dimensiones del mueble**

Fondo	A	B
40 cm	76 cm	36 cm
45 cm	86 cm	41 cm
50 cm	96 cm	46 cm
60 cm	96 cm	56 cm

			Código
Mueble	Mano		Cromo Brillo
40	Derecha	1	01.3763.5
40	Izquierda	1	01.3764.6
45	Derecha	1	01.3765.0
45	Izquierda	1	01.3766.1
50	Derecha	1	01.3767.2
50	Izquierda	1	01.3768.3
60	Derecha	1	01.3769.4
60	Izquierda	1	01.3770.5

Kit Columna despensero extraíble  
Acero

COCINA Y BAÑO

EQUIPAMIENTO INTERIOR DE COCINA



Accesorio opcional.  
**Soporte refuerzo.**  
Refuerza la unión del bastidor a la puerta.

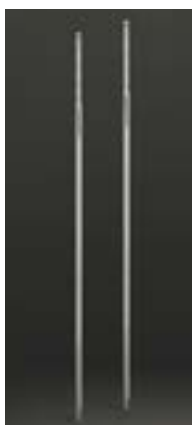

Accesorio opcional.  
**Juego de barras columna.**



Accesorio opcional.  
**Jgo. de soportes cestillo.**  
Permite colocar cestas en el elemento extensible superior para aprovechar al máximo la altura del bastidor.

**Número recomendado de juegos de soporte cestillo:**  
Extensión hasta 145 = 0  
Extensión de 145 hasta 160 = 1  
Extensión hasta 185 = 0  
Extensión de 185 hasta 200 = 1  
Extensión hasta 215 = 0  
Extensión de 215 hasta 230 = 1

Con base de melamina.  
Guías de extracción total y cierre amortiguado.  
Carga dinámica máx. 120 Kg.

**Kit columna:**

Elementos necesarios para el montaje.

Bastidor extraíble.

Cestillos.

Juego de guías.

**Elementos opcionales.**

Barras sujeción frontal.

Juego soportes cestillo.

Soporte refuerzo.

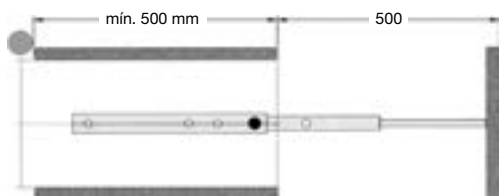

Descripción	Mueble	Alto	Nº Cestas	📦	Código	
					Cromo Blanco	Gris Metalizado
Kit columna despensero	30	1200 a 1600	4	1	01.3646.0	
Kit columna despensero	40	1200 a 1600	4	1	01.3647.1	
Kit columna despensero	45	1200 a 1600	4	1	01.3648.2	
Kit columna despensero	50	1200 a 1600	4	1	01.3649.3	
Kit columna despensero	60	1200 a 1600	4	1	P 01.3650.4	
Kit columna despensero	30	1600 a 2000	5	1	01.3651.5	
Kit columna despensero	40	1600 a 2000	5	1	01.3652.6	
Kit columna despensero	45	1600 a 2000	5	1	01.3653.0	
Kit columna despensero	50	1600 a 2000	5	1	01.3654.1	
Kit columna despensero	60	1600 a 2000	5	1	P 01.3655.2	
Kit columna despensero	30	1900 a 2300	6	1	01.3656.3	
Kit columna despensero	40	1900 a 2300	6	1	01.3657.4	
Kit columna despensero	45	1900 a 2300	6	1	01.3658.5	
Kit columna despensero	50	1900 a 2300	6	1	01.3659.6	
Kit columna despensero	60	1900 a 2300	6	1	P 01.3660.0	
Jgo. Barras columna		1200 a 1600		1		P 01.1477.1
Jgo. Barras columna		1600 a 2000		1		P 01.1478.2
Jgo. Barras columna		1900 a 2300		1		01.1479.3
Jgo. Soportes cestillo				1		01.1480.4
Soporte refuerzo				1		01.1481.5



Kit Columna despensero extraíble de **bastidor rotatorio**  
Acero

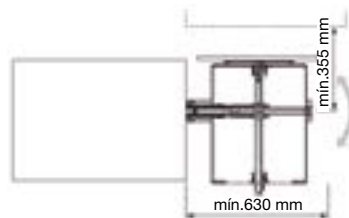
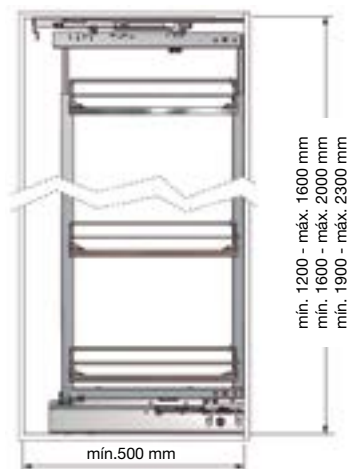

Con base de melamina.  
 Guías correderas de bolas de acero, extracción total.  
 Carga dinámica 80 Kg.

Mueble	Altura	Fondo	N° Cestas	📦	Código	
					Cromo/Blanco	
30	1200-1600	495	4	1	📦	01.3823.2
30	1600-2000	495	5	1	📦	01.3824.3
30	1900-2300	495	6	1	📦	01.3825.4
40	1200-1600	495	4	1	📦	01.3826.5
40	1600-2000	495	5	1	📦	01.3827.6
40	1900-2300	495	6	1	📦	01.3828.0

Conjunto despensero de bastidor extraíble lateral + estante para puerta  
Acero



COCINA Y BAÑO

EQUIPAMIENTO INTERIOR DE COCINA

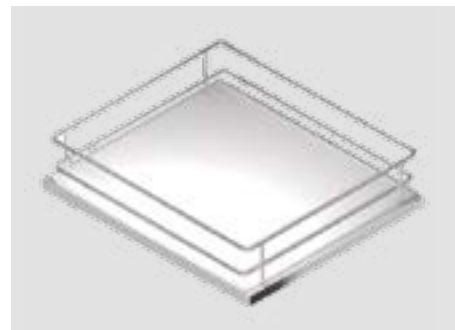
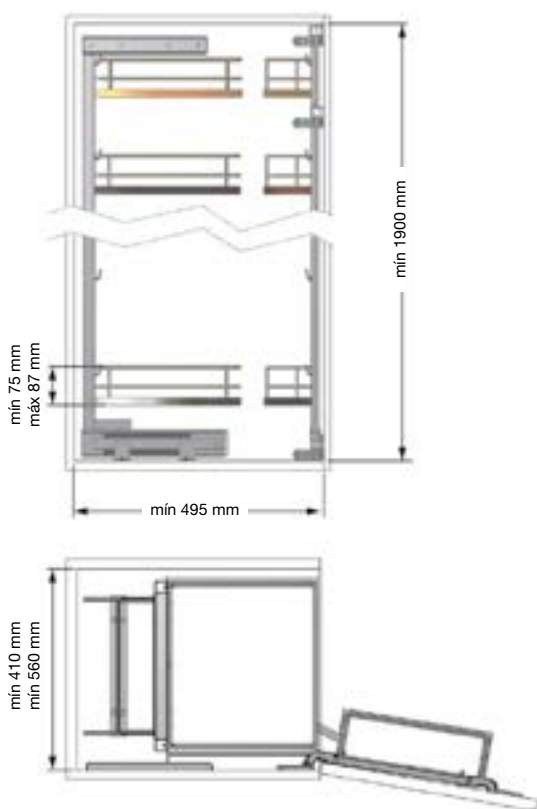

Cierre amortiguado.  
Con base de melamina en línea Compact Minim y Flat.  
Extracción del sistema al mismo tiempo que se abre la puerta.  
Carga dinámica 20 Kg. para bastidor frontal, 70 Kg. para bastidor interior.  
Las medidas de altura incluyen guía.

					Código
Mueble	Altura	Fondo	Nº Cestas		Cromo/Blanco
45	1870	495	6	1	01.3831.3
60	1870	495	6	1	01.3834.6

www.mengual.com





Gama interior de armario de cocina

Cromo Brillo

BÁSICA ALAMBRE





Bandeja extraíble multiuso

Pág. 86



Cestas multiuso de varilla gruesa

Pág. 86



Cestillo multiuso

Pág. 87



Cestillo multiuso económico con guía escuadra

Pág. 87



Módulo botellero panero con guías de extracción total

Pág. 88

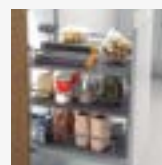

Módulo botellero/cesta y despensero

Pág. 88

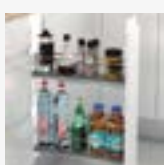

Módulo botellero 2 bandejas

Pág. 89



Módulo botellero 3 bandejas

Pág. 89



Bastidor extraíble lateral 3 bandejas

Pág. 90

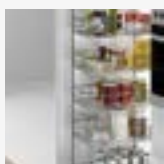

Bastidor extraíble lateral 5 bandejas

Pág. 90

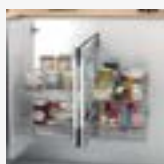

Bastidor extraíble articulado cierre amortiguado

Pág. 91

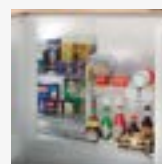

Conjunto bastidor extraíble articulado de cierre amortiguado

Pág. 91



Bandeja semicircular 180° con eje regulable

Pág. 92



Bandeja giratoria 270°

Pág. 92



Kit Columna extraíble

Pág. 93



Kit Columna despensero bastidor extraíble rotatorio

Pág. 94



Tolva para ropa abatible

Pág. 95



Tolva para ropa extraíble con guías

Pág. 95



LAUNDRY Tolva para ropa y porta accesorios

Pág. 95



Estantes para armario escobero

Pág. 96



Accesorio limpieza extraíble

Pág. 96

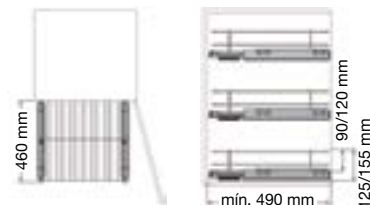
**Bandeja multiuso**  
Acero

Incluye guías de extracción total con amortiguado. Carga máxima 30 Kg. Adaptable para módulos de 16 a 19 mm. de grosor. Incluye salva bisagras.

						Código
Mueble	Ancho	Alto	Fondo			Cromo Brillo
30	262 - 268	121	490	1/2		01.3540.6
35	312 - 318	121	490	1/2		01.3541.0
40	362 - 368	121	490	1/2		01.3542.1
40	362 - 368	151	490	1/2		01.3544.3
45	412 - 418	121	490	1/2		01.3543.2
45	412 - 418	151	490	1/2		01.3545.4
50	462 - 468	151	490	1/2		01.3546.5
60	562 - 568	151	490	1/2		01.3547.6

**Cestas multiuso varilla gruesa**

Acero

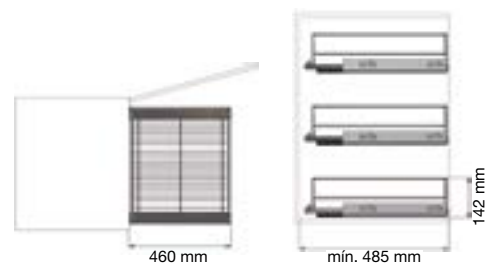

Guías incluidas con extracción total y amortiguación. Incluye grueso salva bisagras. Carga máxima de 30 Kg. Adaptable para módulos de 16 a 19 mm. de grosor. El kit esta formado por todos los accesorios necesarios.

						Código
Mueble	Ancho	Alto	Fondo			Cromo Brillo
40	362 - 368	137	485	1		01.3516.3
45	412 - 418	137	485	1		01.3517.4
50	462 - 468	137	485	1		01.3518.5
60	562 - 568	137	485	1		01.3519.6



*Cestillo multiuso*  
Acero

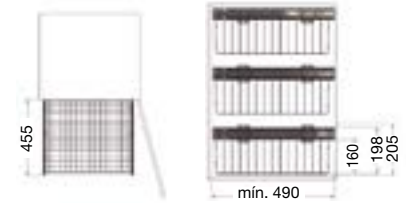

Guías incluidas absorción automática.  
Incluye grueso salva bisagras. Carga máxima de 45 Kg.  
Adaptable para módulos de 16 a 19 mm. de grosor.

						Código
Mueble	Ancho	Alto	Fondo			Cromo Brillo
30	262 - 268	198	490	1/3		01.2303.1
35	312 - 318	198	490	1/3		01.2304.2
40	362 - 368	198	490	1/3		01.2305.3
45	412 - 418	198	490	1/3		01.2306.4
50	462 - 468	198	490	1/3		01.2307.5
60	562 - 568	198	490	1/3		01.2308.6

*Cestillo multiuso con guía escuadra*  
Acero



Guías incluidas con extracción total y amortiguación.  
Sin salva bisagras. Carga máxima de 40 Kg.  
Adaptable a tablero de 16 mm.

						Código
Mueble	Ancho	Alto	Fondo			Cromo Brillo
60	568	220	490	1		01.1934.3

Módulo botellero panero

Acero

COCINA Y BAÑO

EQUIPAMIENTO INTERIOR DE COCINA



Incluye bolsa de pan.

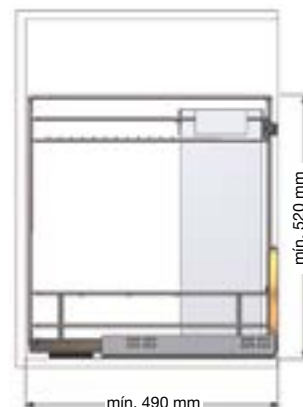

min. 490 mm

min. 520 mm



376 mm



**Jgo. escuadras fijación guía a basal**

Permite fijar a la base del mueble las guías laterales incluidas en el módulo. (Opcional)



**Jgo. de 2 bases**

Cubra el alambre con un juego de dos bases de poliestireno gris. (Opcional).

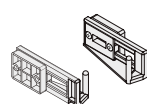

Se sirve con estabilizadores que aseguran un desplazamiento óptimo del módulo sin cabeceos

Incluye guías amortiguadas. No incluye juego de bases cubre alambre. Carga máxima de 30 Kg. Adaptable para módulos de 16 a 19 mm. de grosor.

						Código
Mueble	Ancho	Alto	Fondo		Cromo Brillo	
30	262 - 268	516	490	1	01.3520.0	
40	362 - 368	516	490	1	01.3521.1	
Jgo. 2 bases cubre alambre (solo Mueble 30)					1	01.3564.2
Jgo. 2 bases cubre alambre (solo Mueble 40)					1	01.3565.3
Jgo. escuadras fijación guía a basal					1	01.3607.3

Módulo botellero/cesta y módulo despensero

Acero

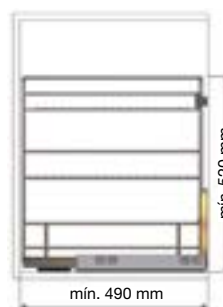

min. 490 mm

min. 520 mm

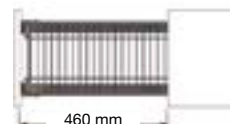

460 mm



**Jgo. escuadras fijación guía a basal**

Permite fijar a la base del mueble las guías laterales incluidas en el módulo. (Opcional).



**Jgo. de 2 o 3 bases**

Cubra el alambre con un juego de dos bases de poliestireno gris. (Opcional).

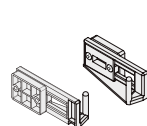

Se sirve con estabilizadores que aseguran un desplazamiento óptimo del módulo sin cabeceos.

Incluye guías de extracción total con amortiguador. No incluye juego de bases cubre alambre. Carga máxima de 30 Kg. Adaptable para módulos de 16 a 19 mm. de grosor. El kit esta formado por todos los accesorios necesarios

						Código
Descripción	Mueble	Ancho	Alto	Fondo		Cromo Brillo
Botellero/cesta	30	262 - 268	516	490	1	01.3530.3
Botellero/cesta	40	362 - 368	516	490	1	01.3531.4
Despensero	30	262 - 268	516	490	1	01.3532.5
Despensero	40	362 - 368	516	490	1	01.3533.6
Jgo. 2 bases cubre alambre (Botellero y cesta Mueble 30)					1	01.3562.0
Jgo. 2 bases cubre alambre (Botellero y cesta Mueble 40)					1	01.3563.1
Jgo. 3 bases cubre alambre (Despensero Mueble 30)					1	01.3566.4
Jgo. 3 bases cubre alambre (Despensero Mueble 40)					1	01.3567.5
Jgo. Escuadras fijación guía a basal					1	01.3607.3

Módulo botellero **2 bandejas**

Acero

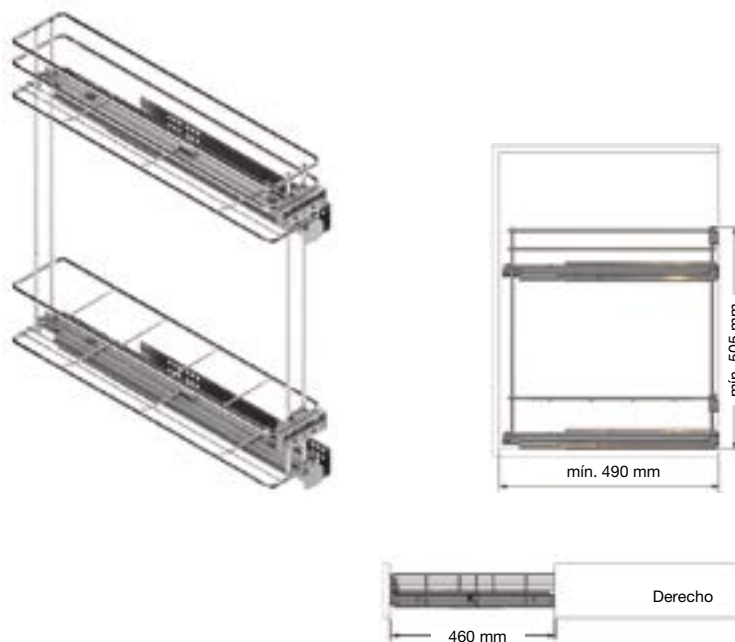

Incluye guías con amortiguador de extracción total. No incluye juego de bases cubre alambre. Carga máxima de 15 Kg. Adaptable para módulos de 16 a 19 mm. de grosor. El kit esta formado por todos los accesorios necesarios.



**Juego de 2 bases:**  
Cubra el alambre con un juego de dos bases de poliestireno gris (opcional). Solo para mueble de 15 cm.

Cód. 01.3560.5

						Código	
Mueble	Mano	Ancho	Alto	Fondo		Cromo Brillo	
15	Derecha	108	500	490	1	01.3552.4	
20	Derecha	132	500	490	1	01.3554.6	
Jgo. 2 bases cubre alambre (solo mueble 15)						1	01.3560.5

Módulo botellero **3 bandejas**

Acero

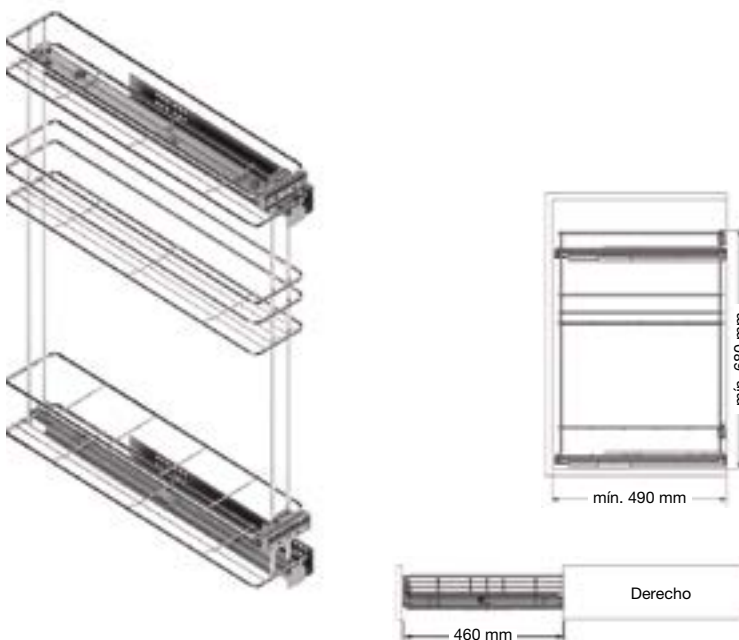

Incluye guías con amortiguador de extracción total. No incluye juego de bases cubre alambre. Carga máxima de 15 Kg. Adaptable para módulos de 16 a 19 mm. de grosor. El kit esta formado por todos los accesorios necesarios.



**Juego de 3 bases:**  
Cubra el alambre con un juego de tres bases de poliestireno gris (opcional).

Cód. 01.3561.6

						Código	
Mueble	Mano	Ancho	Alto	Fondo		Cromo Brillo	
15	Derecha	108	675	490	1	01.3556.1	
Jgo. 3 bases cubre alambre						1	01.3561.6



**Bastidor extraíble lateral 3 bandejas**

Acero

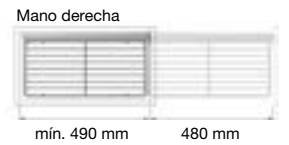

Incluye guías de extracción total con cierre amortiguado.  
Carga máxima de 30 Kg.

Mueble	Mano	Ancho	Alto	Fondo	Caja	Código	
						Cromo	
20	Derecha	150	600	490	1	01.3726.3	
20	Izquierda	150	600	490	1	01.3727.4	
30	Derecha	256	600	490	1	01.3728.5	
30	Izquierda	256	600	490	1	01.3729.6	
35	Derecha	306	600	490	1	01.3730.0	
35	Izquierda	306	600	490	1	01.3731.1	
40	Derecha	356	600	490	1	01.3732.2	P
40	Izquierda	356	600	490	1	01.3733.3	

**Bastidor extraíble lateral 5 bandejas**

Acero

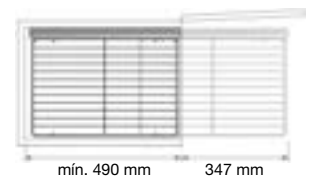
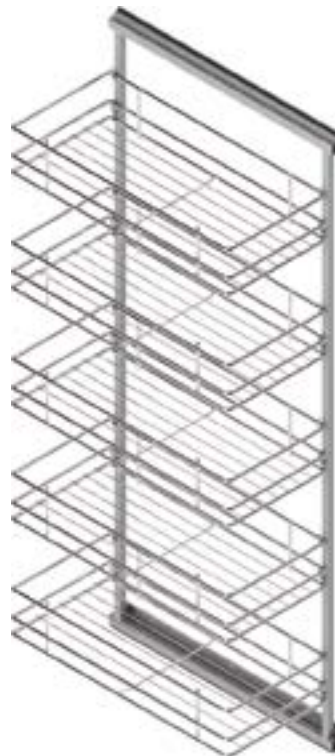

Reversible. Carga máxima 30 Kg.

Mueble	Ancho	Alto	Fondo	Caja	Código	
					Cromo	
20	162	1150	480	1	01.3722.6	P
30	268	1150	480	1	01.3723.0	P

Conjunto bastidor extraíble articulado de cierre amortiguado. Extracción cestas internas.



Acero

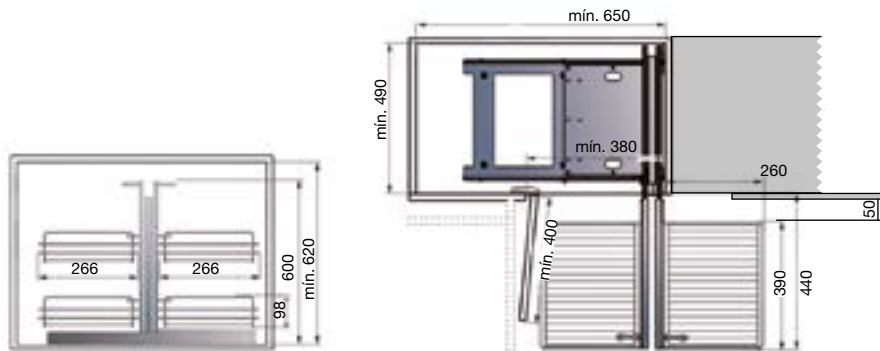

Altura mínima 620 mm.  
Carga dinámica de 8 Kg. en cesta interna y 10 Kg. en cesta frontal.  
Incluye 4 cestas y sus herrajes.

			Código
<b>Puerta</b>	<b>Mano</b>		<b>Cromo Brillo</b>
40-45	Reversible	1	01.3048.4

Conjunto bastidor extraíble articulado de cierre amortiguado



Acero

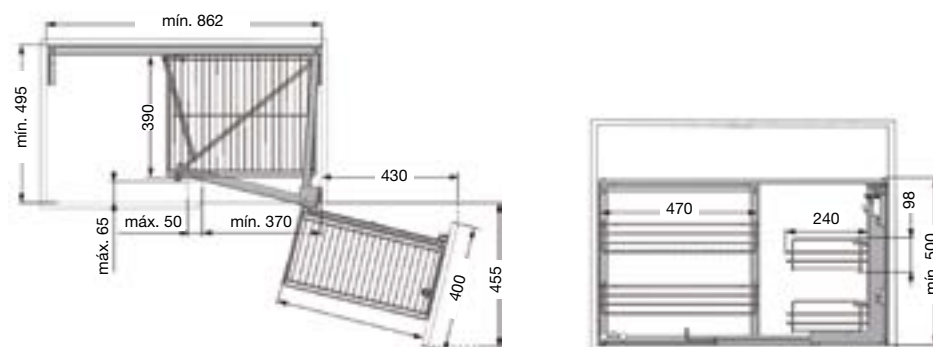

Con sistema de cierre amortiguado  
Carga dinámica de 9,5 Kg. en cesta interna y 8 Kg. en cesta frontal.  
Incluye 4 cestas y sus herrajes.

			Código
<b>Puerta</b>	<b>Mano</b>		<b>Cromo Brillo</b>
40-45	Derecha	1	01.3558.3
40-45	Izquierda	1	01.3559.4

**Bandeja semicircular 180° con eje regulable**

Acero

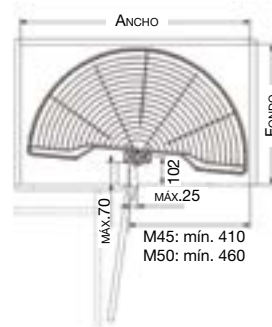

Eje regulable.  
Carga dinámica de 20 Kg. por bandeja.

							Código
Puerta	Diámetro	Ancho	Alto		Fondo		Cromo Brillo
45	750	810	Mín.630	Máx.730	500	1	01.0737.3
45	750	810	Mín.730	Máx.780	500	1	01.3514.1
50	850	910	Mín.630	Máx.730	550	1	01.1190.1
50	850	910	Mín.730	Máx.780	550	1	01.3515.2

COCINA Y BAÑO

EQUIPAMIENTO INTERIOR DE COCINA

**Bandeja giratoria 270°**

Acero

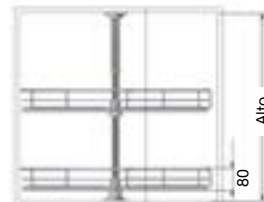
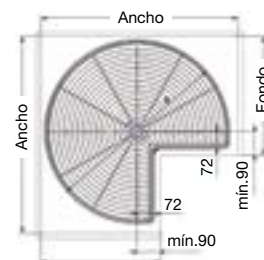

Con sistema de freno. Eje regulable.  
Carga dinámica de 20 Kg. por bandeja.

							Código
Diámetro	Ancho	Alto		Fondo		Cromo Brillo	
700	760	Mín.630	Máx.730	460	1	01.0738.4	
700	760	Mín.730	Máx.780	460	1	01.3512.6	
820	860	Mín.630	Máx.730	510	1	01.0739.5	
820	860	Mín.730	Máx.780	510	1	01.3513.0	



**Kit columna extraíble**  
Acero



Accesorio opcional.  
**Soporte refuerzo.**  
Refuerza la unión del bastidor a la puerta.



Accesorio opcional.  
**Juego de barras columna.**



Accesorio opcional.

**Jgo. de soportes cestillo.**  
Permite colocar cestas en el elemento extensible superior para aprovechar al máximo la altura del bastidor.

**Número recomendado de juegos de soporte cestillo:**  
Extensión hasta 145 = 0  
Extensión de 145 hasta 160 = 1  
Extensión hasta 185 = 0  
Extensión de 185 hasta 200 = 1  
Extensión hasta 215 = 0  
Extensión de 215 hasta 230 = 1

Con base de melamina.  
Guías de extracción total y cierre amortiguado.  
Carga dinámica máx. 120 Kg.

**Kit columna:**

Elementos necesarios para el montaje.

Bastidor extraíble.

Cestillos.

Juego de guías.

**Elementos opcionales.**

Barras sujeción frontal.

Juego soportes cestillo.

Soporte refuerzo.

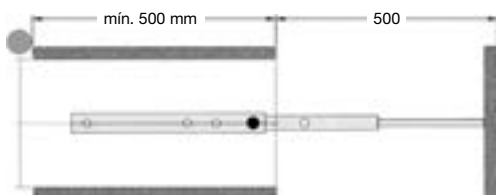

Descripción	Mueble	Alto	Nº Cestas	C	Código	
					Cromo Brillo	Gris Metalizado
Kit columna despensero	30	1200 a 1600	4	1	01.3397.3	
Kit columna despensero	35	1200 a 1600	4	1	01.3403.2	
Kit columna despensero	40	1200 a 1600	4	1	01.3400.6	
Kit columna despensero	45	1200 a 1600	4	1	01.3406.5	
Kit columna despensero	50	1200 a 1600	4	1	01.3409.1	
Kit columna despensero	60	1200 a 1600	4	1	01.3412.4	
Kit columna despensero	30	1600 a 2000	5	1	01.3398.4	
Kit columna despensero	35	1600 a 2000	5	1	01.3404.3	
Kit columna despensero	40	1600 a 2000	5	1	01.3401.0	
Kit columna despensero	45	1600 a 2000	5	1	01.3407.6	
Kit columna despensero	50	1600 a 2000	5	1	01.3410.2	
Kit columna despensero	60	1600 a 2000	5	1	01.3413.5	
Kit columna despensero	30	1900 a 2300	6	1	01.3399.5	
Kit columna despensero	35	1900 a 2300	6	1	01.3405.4	
Kit columna despensero	40	1900 a 2300	6	1	01.3402.1	
Kit columna despensero	45	1900 a 2300	6	1	01.3408.0	
Kit columna despensero	50	1900 a 2300	6	1	01.3411.3	
Kit columna despensero	60	1900 a 2300	6	1	01.3414.6	
Juego de barras columna		1200 a 1600		1		P 01.1477.1
Juego de barras columna		1600 a 2000		1		P 01.1478.2
Juego de barras columna		1900 a 2300		1		01.1479.3
Juego de soportes cestillo				1		01.1480.4
Soporte refuerzo				1		01.1481.5

Conjunto despensero de bastidor extraíble lateral + estante para puerta  
Acero



COCINA Y BAÑO

EQUIPAMIENTO INTERIOR DE COCINA

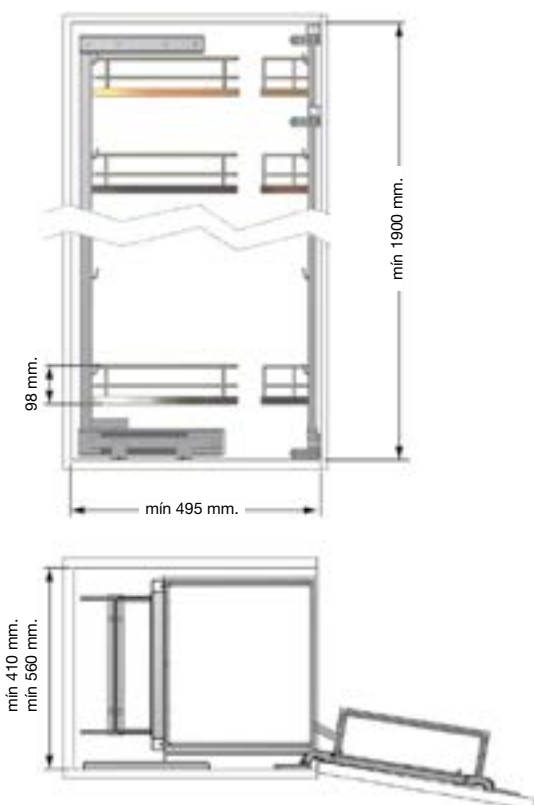

Cierre amortiguado.  
Con base de melamina en línea Compact Minim y Flat.  
Extracción del sistema al mismo tiempo que se abre la puerta.  
Carga dinámica 20 Kg. para bastidor frontal, 70 Kg. para bastidor interior.  
Las medidas de altura incluyen guía.

					Código
Mueble	Altura	Fondo	Nº Cestas		Cromo Brillo
45	1870	495	6	1	<b>P</b> 01.3474.3
60	1870	495	6	1	<b>P</b> 01.3477.6

www.mengual.com

Tolva para ropa **abatible**

Acero

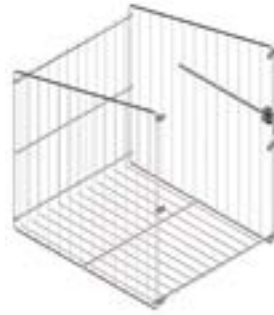

**Importante:** Incluye bisagra compás

						Código
Mueble	Ancho	Alto	Fondo		Cromo Brillo	
30	245	500	420	1/2		01.2299.4
40	345	500	420	1/2		01.2300.5
45	395	500	420	1/2		01.2301.6
60	545	500	420	1/2		01.2302.0

Tolva para ropa **extraíble** con guías

Acero



**Juego escuadras fijación guía a basal:**

Permite fijar a la base del mueble las guías laterales incluidas en el módulo (opcional).

Cód. 01.3607.3



**Importante:** Incluye guías de extracción total con amortiguador. Carga máxima de 30 Kg. Adaptable para módulos de 16 a 19 mm. de grosor. El kit esta formado por todos los accesorios necesarios.

						Código
Mueble	Ancho	Alto	Fondo		Cromo Brillo	
30	262 - 268	480	490	1		01.3534.0
40	362 - 368	480	490	1		01.3535.1
45	412 - 418	480	490	1		01.3536.2
60	562 - 568	480	490	1		01.3537.3
Jgo. escuadras fijación guía a basal					1	01.3607.3

**LAUNDRY - Tolva para ropa y porta accesorios**

Polipropileno



5L

Porta accesorios



Ver también...

**2.05** Tolvas para muebles de baño  
Página 116

**Extracción total**

- La cesta permite sacarse de la estructura para su transporte.
- Base mínima del mueble de 300 mm.
- Capacidad de 5 Litros.

El porta accesorios permite colgarse en la tolva o en el canto de la puerta gracias a su pestaña lateral. Muy útil para jabones y accesorios de limpieza.

						Código
Descripción	Ancho	Alto	Fondo		Blanco	
Tolva ropa M-30	255	537	450	1		01.3628.3
Porta accesorios	247	182	185	1		01.3629.4



Estantes para armario escobero

Acero

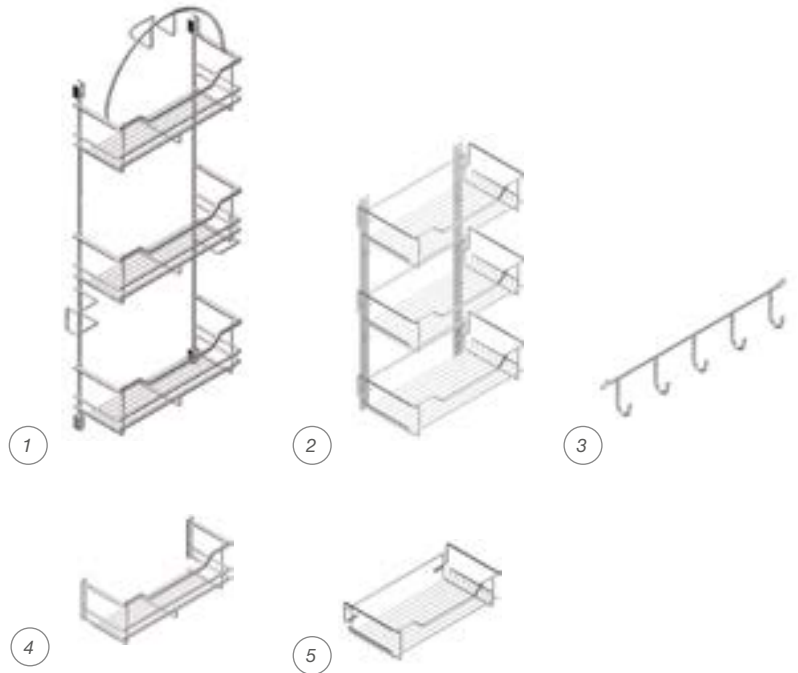

						Código
Descripción	Ancho	Alto	Fondo			Cromo Brillo
1 Estante accesorios aspirador	392	765	85	1		01.0540.2
2 Kit estante escobero (3 cestas)	405	625	21	1		01.3839.4
Kit estante escobero (5 cestas)	405	100	21	1		01.3840.5
3 Colgador paños lateral	35	52	3	1/50		01.1038.3
4 Estante accesorios 1 piso	30	10	10	1		01.1348.5
5 Estante escobero 1 piso	405	105	20	1/4		01.3841.6

Accesorio limpieza extraíble

Acero

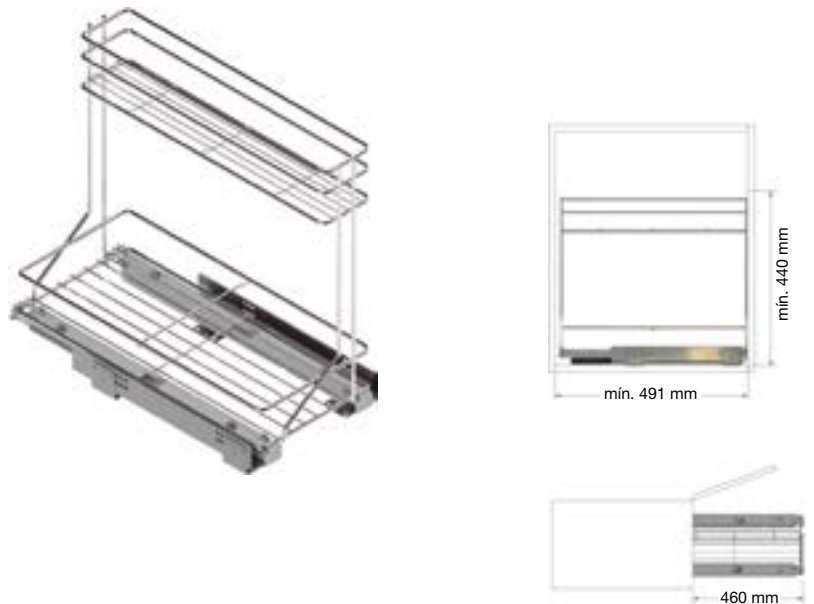

Carga máxima de 30 Kg.  
Adaptable para módulos de 16 a 19 mm. de grosor.

						Código
Mueble	Ancho	Alto	Fondo			Cromo Brillo
mín 30	250	435	491	1		01.3713.4

**HOSHI - Soporte extraíble para paños de 2 barras**

Aluminio



Montaje en pared superior o lateral del mueble.

		Código	
Fondo		Cromo Mate	
335 cm.	1	01.3903.5	
465 cm.	1	01.3904.6	

**Colgador de escobas atornillado**



Existe la opción de no perforar e instalarlo con cinta de doble cara **ver 4.03.**



		Código	
Descripción		Blanco	Negro
Jgo. 2 colgadores individuales	1	01.0122.1	<b>N</b> 01.4049.1
Colgador doble	1	<b>N</b> 01.0201.3	
Colgador triple	1	01.0123.2	<b>N</b> 01.4048.0

**Colgador de escobas removible gracias a sus microventosas**



Sin necesidad de instalación. No deja marcas en el mueble. Válido para superficies lisas no porosas tales como: Cristal, azulejos, madera lacada, melamina, metal...



		Código	
		Blanco	Negro
1		01.0125.4	01.0121.0

**Colgador de paños adhesivo**

Plástico

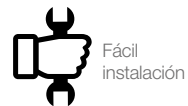

		Código	
Descripción		Blanco	
Jgo. 2 colgadores	1	01.0124.3	

**955BL - Bajo fregadero extraíble con cestas compatible cajones Blum Legrabox**

Aluminio

Gollinucci<sup>®</sup>  
DESIGNED FOR EVERY DAY

- Estructura extraíble de aluminio pintado.
- **Debe ser instalado en conjunto con un cajón Blum Legrabox altura C y fondo 50.**
- Adaptable a varios tipos de anchos y profundidades.
- Equipado con bandejas extraíbles.
- Compatible con los cubos de residuos de la colección Gollinucci 9XL.

El kit esta formado por todos los accesorios necesarios excepto el jgo.de guías Legrabox perfil C y las fijaciones delanteras.



Mueble	Nº Cestas	📦	Código	
			Antracita	
60	2	1	38.0871.2	
80	3	1	38.0893.2	
90	3	1	38.0895.4	

**Kit Cesto multiuso frontal bajo fregadero accesorios limpieza**

Acero

MENAGE  
CONFORT

- Cierre amortiguado.
- Incluye guías de extracción total amortiguadas.
- Carga dinámica 30 Kg.
- Adaptable para módulos de 16/18/19 mm. de grosor.

El kit esta formado por todos los accesorios necesarios.



Mueble	Ancho	Alto	Fondo	X	📦	Código	
						Plata Mate	
60	562 - 568	167	475	253	1	01.2669.3	
80	762 - 768	167	475	453	1	01.2670.4	
90	862 - 868	167	475	553	1	01.2671.5	





Mesa de planchar para cajón extraíble

Acero

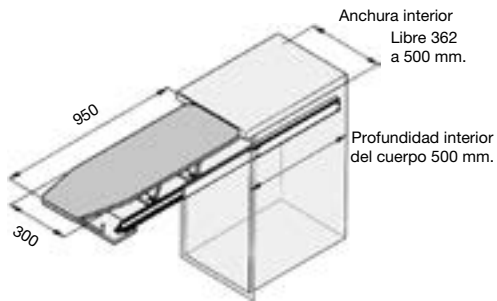

Incluye funda de planchar.

Embalaje	Código
1/3	01.0205.3

Mesa de planchar abatible

Acero

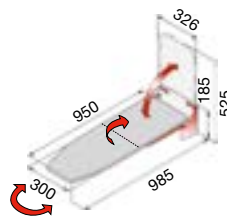

Incluye funda de planchar.

Ancho	Alto	Fondo	Embalaje	Código
325	525	120	1	01.1753.4

**NEW SERENA** - Guía mesa en 2 piezas de frontal fijo

Acero

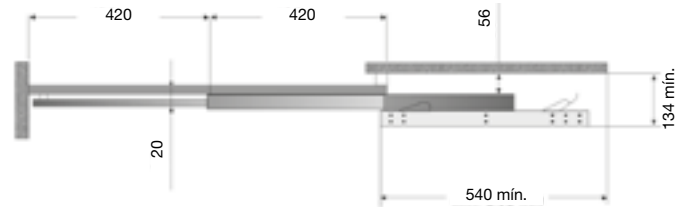

		Código
Fondo Mueble Interior		Zincado
540	1	01.3857.1

**FANCY** - Guía mesa en 2 piezas de frontal abatible

Acero

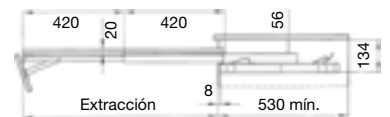

		Código
Fondo Mueble Interior		Zincado
530	1/3	01.1174.6

**BLOCK** - Sistema inmovilizador de estantes para guías Tandem Plus/Movento

Plástico / Acero



Innovador sistema que permite bloquear un estante como zona de trabajo de forma segura sin riesgo de cierre accidental. El desbloqueo se ejecuta con una única mano en uno de los lados gracias a la varilla sincronizadora.

Válido únicamente para todas las guías de **extracción total** Tandem Plus o Movento. Debido a su uso, se recomienda su montaje en guías de elevada carga dinámica.

- Ancho Máx. Recomendado: 1,20 m.
- Adaptable a cualquier profundidad en función de la guía utilizada.
- Guías **no incluidas**.

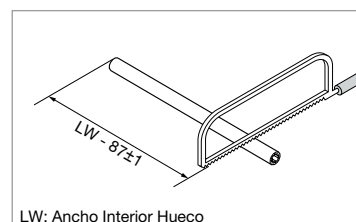

LW: Ancho Interior Hueco

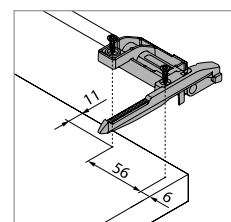

Instrucciones de montaje



**6.01** Guías Tandem tipo cuadro  
Página 480

Descripción		Código
Jgo. Inmovilizador C/Varilla	1/10	38.0073.7

**COCKTAIL** - Guía mesa extensible oculta 3 cuerpos **autoarrastre**

Aluminio



Guía de 3 cuerpos de **aluminio reforzado** de extracción parcial para garantizar una gran extracción con grandes pesos, ideal para mesas extraíbles en un mueble con sobres plegables.

Guía de autoarrastre por lo que al estirarse se extiende de forma autónoma cada sección de la guía según largo para darle de mayor resistencia estructural.

**Características:**

- Bloqueador de cierre accidental incorporado de serie.
- Profundidad mínima interior del mueble 545 mm.
- Para anchos: de 300 a 1200 mm.
- Peso Máx.: 60 Kg.



Bloqueador incorporado

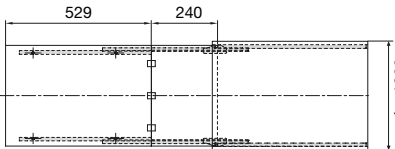
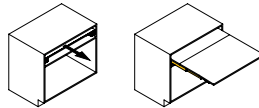
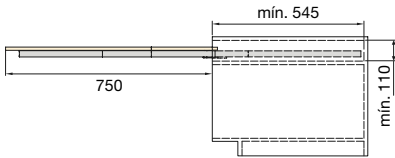

Vídeo de instalación

**QR**

Fondo Mueble Interior		Código
545	1	Zincado N 01.4053.5

**PLEGO** - Guía mesa extensible oculta 5 cuerpos **autoarrastre**

Aluminio



Guía autoportante de 5 cuerpos de **aluminio reforzado** de extracción parcial para garantizar una gran extracción con grandes pesos, ideal para mesas extraíbles en un mueble con sobres plegables.

Al estirarse se extiende de forma autónoma cada sección de la guía según largo para dotarle de mayor resistencia estructural.

Escuadras delanteras incluidas para frontal o tirador.

**Características:**

- Montaje versátil con frente de madera, solapa de madera, delantera y con tirador (sin solapa de madera).
- Ancho máximo: 900 mm.
- Altura hueco mín: 100 mm.
- Peso Máx.: 70 Kg.
- Perfil tirador mecanizado. No se puede cortar.

Bajo pedido se pueden hacer perfiles para mueble de 90 y 120.



**Barra tirador mecanizado M-60:**  
De aluminio, sin solapa de madera delantera.  
Cód. 38.3243.5

**Bloqueador de montaje:**  
Es necesario cuando no se incluya un tope mecánico con madera.  
Cód. 38.3217.1

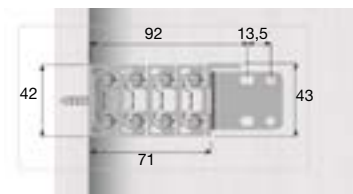

Vídeo de instalación

**QR**

Fondo Mueble Interior		Código
470	1	Plata N 01.4051.3



**LUNCH** - Guía mesa extensible oculta 4 cuerpos **autoarrastre**

Aluminio



Guía de 4 cuerpos de aluminio reforzada de extracción parcial para garantizar una gran extracción con grandes pesos, ideal para mesas extraíbles en un mueble con sobres plegables.

Guía de autoarrastre por lo que al estirarse se extiende de forma autónoma cada sección de la guía según largo para dotarle de mayor resistencia estructural.

**Características:**

- Bloqueador de cierre accidental incorporado de serie.
- Ideal para muebles de reducida profundidad: mínimo 390 mm.
- Gran capacidad: para anchos: 450-1200 mm.
- Peso Máx.: 60 Kg.

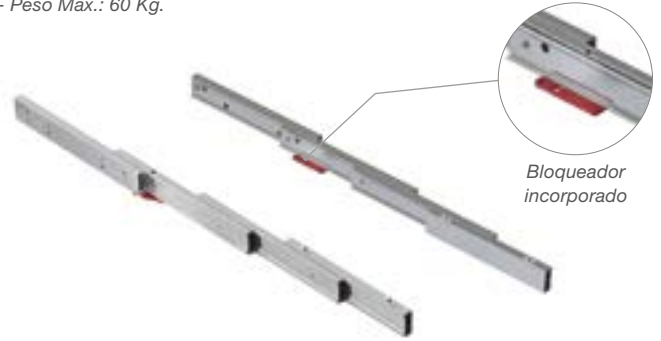

Bloqueador incorporado

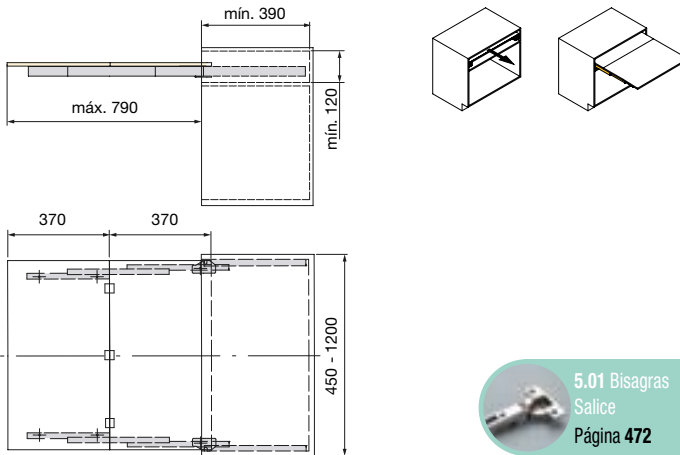

5.01 Bisagras Salice  
Página 472



Vídeo de instalación

Fondo Mueble Interior			Código
390	1	Zincado	N 01.3913.8

**BRUNCH** - Guía de extracción parcial para estantes ocultos

Acero



Sistema de guía para fijación interna a base lo que la convierte en una guía totalmente invisible dentro del cajón.

Incluye tope bloqueador de serie en la guía para evitar cierres accidentales.

Contacte con nuestro departamento comercial para solicitar otras medidas bajo pedido.

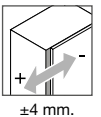

±4 mm.

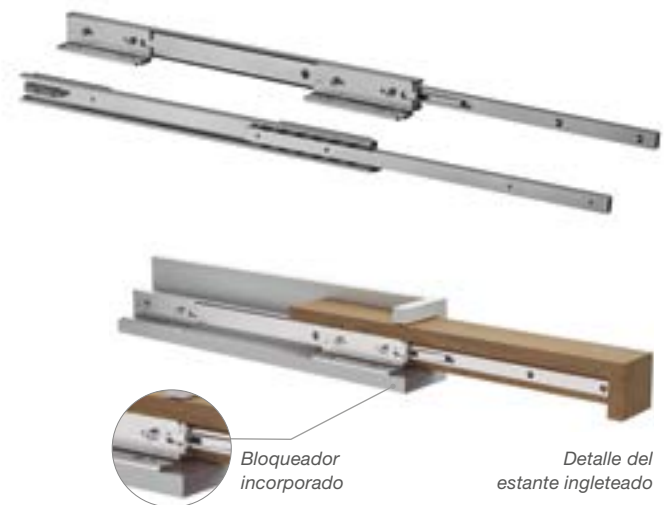

Bloqueador incorporado

Detalle del estante ingleteado

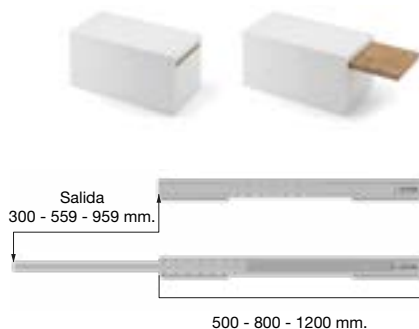

Fondo Mueble Interior				Salida		Peso		Código
520	820	1220	300	559	120 Kg.	110 Kg.	80 Kg.	Zincado
1	1	1	N	N	N	N	N	38.3242.4
								38.3229.2
								38.3231.4

**OPLA TOP** - Guía mesa extensible 3 cuerpos *elevable*

Aluminio



Guía de extracción parcial de 3 cuerpos con sistema de elevación con el fin de conseguir un sobre a ras de la encimera.

**Características:**

- Ideal para ampliar superficies de trabajo en cocina.
- Regulación de profundidad incluida para que quede totalmente alineado con el sobre.
- Barra estabilizadora incluida.
- Ancho Máx.: 900 mm.
- Profundidad Mín.: 540 mm.
- Peso Máx.: 40 Kg.

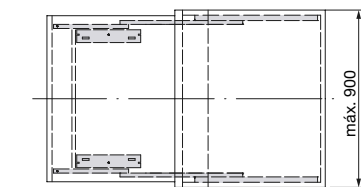
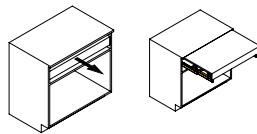
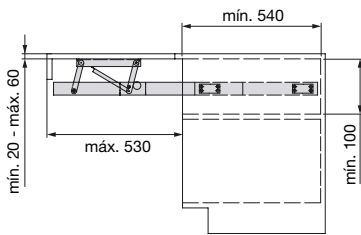

		Código	
Fondo Mueble Interior		Zincado	
540	1	N 01.3914.9	

**OPLA FOLD** - Guía mesa extensible 3 cuerpos *elevable con faldón*

Aluminio



Guía de extracción parcial de 3 cuerpos con sistema de elevación con el fin de conseguir un sobre a ras del estante.

Pensado para poder esconder el herraje mediante un faldón que a su vez actúa de cierre de hueco.

**Características:**

- Ideal para ampliar superficies de trabajo en ambiente hábitat.
- Ideal para muebles de reducida profundidad: mínimo 390 mm.
- Barra estabilizadora incluida de serie en modelo de anchos >1000 mm.
- Ancho: 450-1200 mm.
- Profundidad mínima: 390 mm.
- Peso Máx.: 40 Kg.

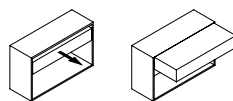
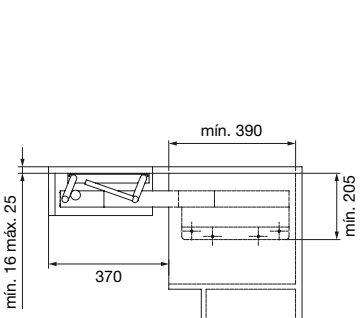

		Código	
Fondo Mueble Interior	Ancho	Zincado	
Mín 390	450 - 1000	1	N 01.3916.0
	1000 - 1200	1	P N 01.4052.4

**EXTENSO** - Guía mesa extensible de 5 cuerpos de **gran extensión**

Aluminio



Guía de **reducidas dimensiones** ideal para grandes extensiones. Ideal para  **fijarse a un casco de cocina** o de un mueble y ser usada como mesa extensible tipo consola.

Gracias a sus características, permite trabajar a diferentes profundidades según necesidad.

**Características:**

- Largo total extendida: Máx. 1928 mm.
- Superficie útil de mesa: Máx. 1528 mm.
- Ancho Mín.: 900 mm
- Ancho Máx.: 1200 mm.
- Altura hueco Min: 165 mm.

Debido a su gran palanca una vez abierta, es **obligatorio el uso de patas** (de madera, o de aluminio plegables) tras su apertura inicial para evitar daños en la guía.

Set de tornillería específica Cod. 38.3213.8

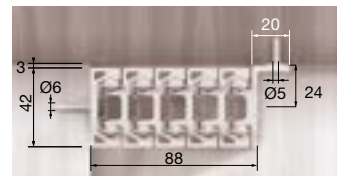

		Código	
Fondo Mueble Interior	1	Plata Mate	
420		N 38.3214.9	

**PARTY** - Guía mesa extensible 5 cuerpos con **pata regulable**

Aluminio



Guía de 5 cuerpos de aluminio reforzada de extracción parcial para garantizar una gran extracción con grandes pesos, ideal para mesas extraíbles en un mueble con sobres plegables.

Guía autoportante por lo que al estirarse se extiende de forma autónoma cada sección de la guía según largo para dotarle de mayor resistencia estructural.

**Características:**

- Bloqueador de profundidad incluido de serie.
- Pata regulable de 725 a 820 mm, incluida y obligatoria.
- Ancho: 900 mm.
- Profundidad Mín.: 560 mm.
- Peso Máx.: 100 Kg.

atim

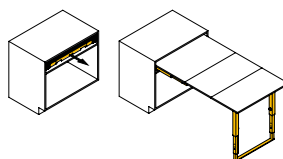
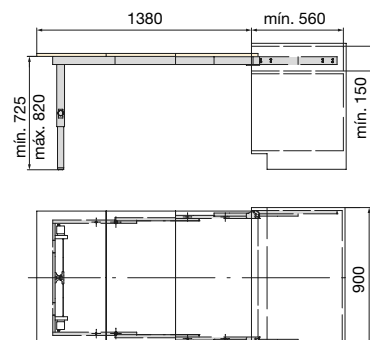

		Código	
Fondo Mueble Interior	Ancho	1	Zincado / Cromo Mate
560	900		P N 01.3917.1



**VOLTA** - Guía mesa deslizante y giratoria

Aluminio / Acero



Mecanismo extensible y giratorio que permite convertir una superficie en una mesa practicable.

Para el sistema deslizante, se recomienda instalar ruedas ocultas embutidas en la parte interior o en la base de la pata o felpa o deslizantes de teflón.

Bajo pedido y proyectos, se pueden fabricar otras medidas hasta 1200 mm.

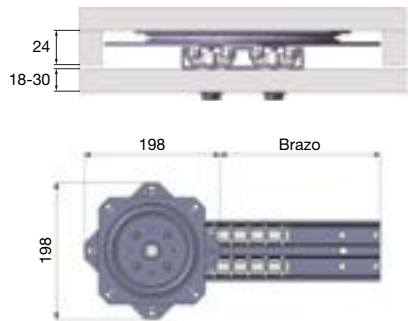
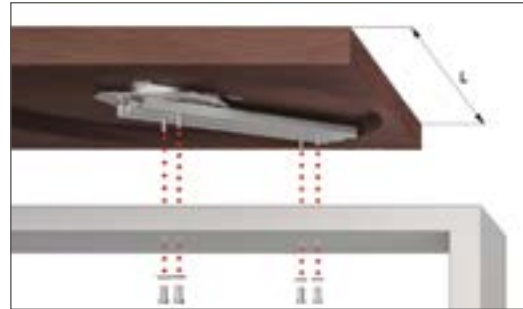

Vídeo de instalación



			Código
Profundidad de sobre (L)	Brazo	📦	Zincado
600-699	217	1	<b>N</b> 38.3218.2
700-900	279	1	<b>N</b> 38.3219.3

**SESTANTE** - Bastidor extracción parcial para sobres deslizantes y giratorios

Aluminio



Bastidor de sobre retrotraslante con el fin de hacer una zona de mesa practicable perpendicular a 90°.

El kit incluye las guías, el bastidor giratorio y la pata doble regulable.

**Características:**

- Pata regulable 800-960 mm. negro mate, incluida.
- Ideal para uso en cocina aunque su aplicación podría ser en cualquier estancia del hogar.
- Ancho: 1500 mm.
- Profundidad sobre: 800 mm.
- Salida útil: Máx. 900 mm.
- Luz inferior: 8 mm.
- Grosor cajón: Mín. 47 mm.
- Grosor tablero: Mín. 18 mm.
- Peso Máx.: 80 Kg.

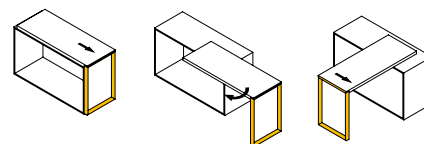
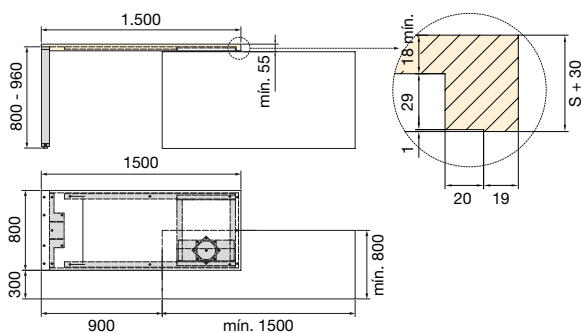
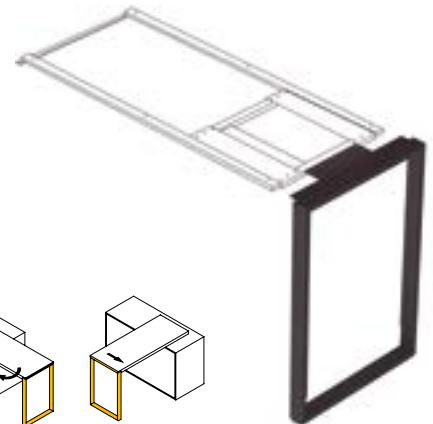

Vídeo de instalación



			Código
Profundidad de sobre	📦		Plata Mate / Negro Mate
Mín. 800	1		<b>P</b> <b>N</b> 01.3923.7

**SLIP** - Guía de extracción parcial para **sobres deslizantes**

Acero

COCINA Y BAÑO

EQUIPAMIENTO INTERIOR DE COCINA

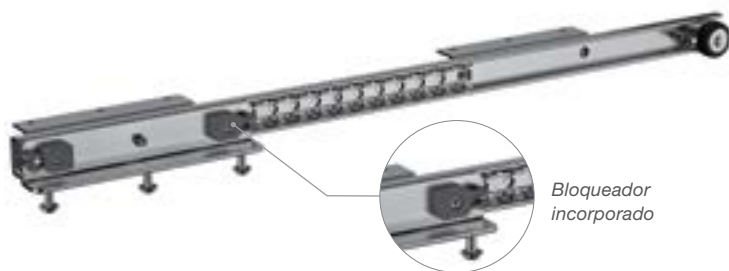
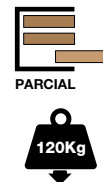

Bloqueador incorporado

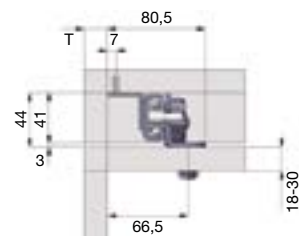
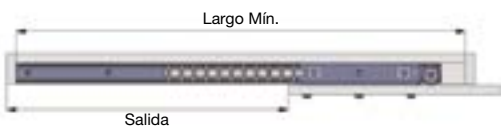

Vídeo de instalación



Sistema de guía totalmente invisible para deslizar sobres huecos, ideal para encimeras, penínsulas e islas de cocina practicables.

Incorpora bloqueo de apertura y cierre accidental.

De fácil montaje y muy versátil, permite movimiento tanto horizontal, vertical como en diagonal.

Medida compacta gracias a la fijación a la base y al sobre superior. Grosor mínimo de 44 mm. + grosor del sobre con luz inferior de únicamente 3 mm.

Para sobres de ancho hasta 1500 mm. Para medidas superiores a lo ancho, se debe añadir una guía intermedia adicional. La guía intermedia en medidas anchas proporcionará también una mejor estabilidad del producto pero no ampliará el peso máximo soportado.

Bajo pedido se pueden fabricar otras medidas hasta 1200 mm.

Tipo	Medida	Largo mín.	Salida	Código	Zincado	
					N	38.3221.5
Juego de guías	600	550	363	1	N	38.3221.5
Juego de guías	900	850	563	1	N	38.3222.6
Guía intermedia	900	850	563	1	N	38.3225.9

**TWICE TOP** - Bastidor extracción parcial para **sobres deslizantes horizontalmente**

Aluminio



Bastidor de sobre deslizante para encimera, isla o península con el fin de hacer una zona de mesa practicable.

**Características:**

- Bloqueador de profundidad incluido de serie.
- Salida horizontal.
- Ancho: 600 - 900 mm.
- Profundidad sobre: 1200 mm.
- Salida útil: 600 mm.
- Luz inferior: 5,5 mm.
- Grosor cajón: Mín. 75 mm.
- Grosor tablero: Mín. 18 mm.
- Peso Máx.: 60 Kg.

Bloqueador incorporado

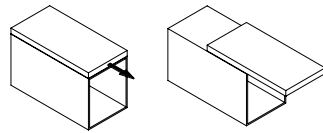
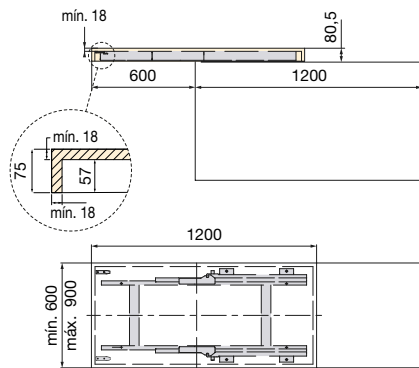

Vídeo de instalación



		Código	
Ancho	Embalaje	Zincado	
600-900	1	P N	01.3918.2

**CORNER** - Bastidor extracción parcial para **sobres deslizantes en diagonal**

Aluminio



Bastidor de sobre deslizante para encimera, isla o península con el fin de hacer una zona de mesa practicable.

**Características:**

- Bloqueador de profundidad incluido de serie.
- Salida horizontal.
- Ancho: 900 mm.
- Profundidad sobre: 900 mm.
- Salida útil: 300 mm.
- Luz inferior: 5,5 mm.
- Grosor cajón: Mín. 75 mm.
- Grosor tablero: Mín. 18 mm.
- Peso Máx.: 60 Kg.

Bloqueador incorporado

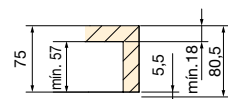
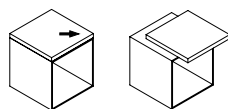
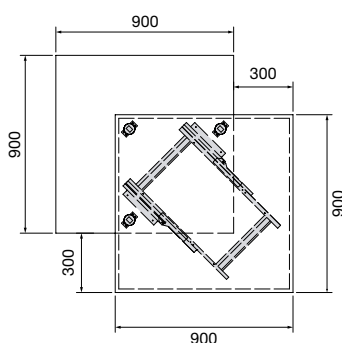

Vídeo de instalación



		Código	
Ancho	Embalaje	Zincado	
900	1	P N	01.3919.3



**PREMIERE** - De 2, 3 y 4 compartimentos para la colocación en interior de cajón  
Acero Inox / Polipropileno

**Para M-60**

16 + 16 Litros

Ancho: mín 454 / máx 540

Alto: 295

Fondo: 490

**Para M-80**

16 + 16 + 16 Litros

Ancho: mín 690 / máx 740

Alto: 295

Fondo: 490

**Para M-90**

16 + 16 + 16 Litros

Ancho: mín 790 / máx 840

Alto: 295

Fondo: 490

**Para M-120**

16 + 16 + 16 + 16 Litros

Con elemento para papel  
instalado (opcional)

Ancho: mín 1018 / máx 1140

Alto: 295

Fondo: 490



**Elemento para el papel**  
ideal para reciclaje de  
revistas, periódicos, etc.



Los contenedores disponen de asa para colocarlos y retirarlos fácilmente. La tapa, en acero inoxidable, dispone de bisagras para facilitar el enganche o desenganche de la bolsa, dejándola oculta en su interior.



**6.01** Apertura  
motorizada de cajones  
Página 472

			Código	
Mueble	Nº contenedores		Blanco / Inox	Antracita / Inox
M-60	2	1	38.1247.4	38.1248.5
M-80	3	1	38.1249.6	38.1250.0
M-90	3	1	38.1251.1	38.1252.2
M-120	4	1	38.1253.3	38.1254.4
Elemento para papel (opcional)	1		38.1255.5	38.1290.5

**9XL** - De 2, 3 y 4 compartimentos para interior de cajón  
Polipropileno



Cubo 9XL con sistema de eliminación de olores opcional.



**Tapa opcional sistema de eliminación de olores:**

Dispone de un contenedor especial para el líquido anti olores.



Opcionalmente, podemos solicitar la tapa automática de apertura en extracción de cajón, así como la tapa anti olores y el divisor para cubo de 26 L.



37L



48L



63L

**Para M-60**

11 + 26 Litros

Ancho: mín 429 / máx 540

Alto: 277

Fondo: mín 399 / máx 490



**Para M-70 / M-80**

11 + 11 + 26 Litros

Ancho: mín 580 / máx 740

Alto: 277

Fondo: mín 399 / máx 490



**Para M-90**

11 + 26 + 26 Litros

Ancho: mín 730 / máx 840

Alto: 277

Fondo: mín 399 / máx 490



74L



89L

**Para M-100**

11 + 11 + 26 + 26 Litros

Ancho: mín 880 / máx 940

Alto: 277

Fondo: mín 399 / máx 490



**Para M-120**

11 + 26 + 26 + 26 Litros

Ancho: mín 1031 / máx 1140

Alto: 277

Fondo: mín 399 / máx 490



**Opcional.**

Divisores para cubo 26 L.

**Kit cubetas + base cajón:**

Contiene las cubetas de residuos, la tapa individual y la base de fondo del cajón.

**Kit cubetas (Sin base cajón):**

Contiene las cubetas de residuos y la tapa individual.



**6.01** Apertura motorizada de cajones  
Página 472

Mueble	Nº cubetas	📦	Código		
			Kit Cubetas + Base cajón Antracita	Kit Cubetas (Sin base cajón) Antracita	*Tapas automáticas Antracita
M-60	2	1	38.2407.2	38.2394.3	38.2399.1
M-70	3	1	38.2408.3	38.2395.4	38.2401.3
M-80	3	1	38.2408.3	38.2395.4	38.2402.4
M-90	3	1	38.2409.4	38.2396.5	38.2404.6
M-100	4	1	N 38.2580.2	N 38.2578.0	N 38.2581.3
M-120	4	1	38.2410.5	38.2397.6	38.2406.1
Tapa anti olores 11 L		1/48		38.2411.6	
Divisores cubo 26 L		1/16		38.2412.0	

**580 PLUS** - 2 o 4 compartimentos para interior de cajón de **extracción total y amortiguación**



Polipropileno

COCINA Y BAÑO

EQUIPAMIENTO INTERIOR DE COCINA



Cubo 580 Plus con sistema de eliminación de olores opcional.



**Tapa opcional sistema de eliminación de olores:**

Dispone de un contenedor especial para el líquido anti olores.



**Opcional:**  
Tapa automática



58L

**Para M-40**

29 + 29 Litros  
Alto: 463  
Profundidad: 458



74L

**Para M-60**

29 + 29 + 8 + 8 Litros  
Alto: 463  
Profundidad: 458



80L

**Para M-60**

40 + 40 Litros  
Alto: 506  
Profundidad: 458



Adecuadas para muebles con laterales de 16 a 19 mm. de espesor.  
Estructura de metal con laterales de plástico.  
Soportes medios de metal.

**Opcionalmente** podemos solicitar la tapa de apertura automática en extracción de cajón y la tapa anti olores.

**Kit cubetas + tapas:**

Contiene las cubetas de residuos y la tapa individual.

Mueble	Nº cubetas	📦	Código	
			Kit Cubetas + Tapas Antracita	Tapas automáticas Antracita
M-40	2	1	01.3896.5	01.3898.0
M-60	2	1	<b>N</b> 01.0193.6*	01.3899.1
M-60	4	1	01.3897.6	01.3899.1
Tapa anti olores 29 L	1/48		01.3902.4	

\*No permite instalar la tapa anti olores

Para empotrar en encimera de **9 Litros**

Acero Inoxidable



9L

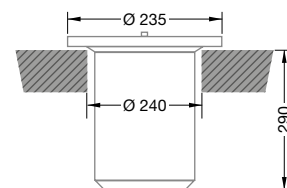

					Código
Tapa	Alto	Ø Encastre	📦	Inox Mate	
235	290	240	1	01.2586.4	



De 1 compartimento para colocación en interior de cajón  
Polipropileno

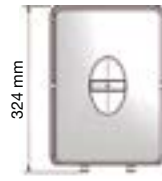

						Código	
Capacidad	Mueble	Ancho	Alto	Fondo		Gris	
14 Litros	40	219	248	324	1	01.3751.0	

De 2 y 3 compartimentos para colocación en interior de cajón  
Plástico



Apertura simultánea de tapa y cajón.

						Código	
Capacidad	Ancho	Alto	Fondo		Gris Claro		
16 + 16 Litros	330	320	470	1	01.1748.6		

**SERVO DRIVE** - Sistema de **apertura automática** para cajones con cubo de basura

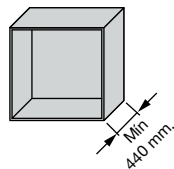

Vídeo e instalación



Sistema eléctrico de apertura asistida en conexión con BLUMOTION por expulsión.

Apto para cualquier cajón metálico con trasera.

El kit incluye el equipo de accionamiento, soporte de fijación, transformador y amortiguadores.

Protegido contra goteo y humedades. Instalación incluso con el cajón ya montado.



Ver también...

**6.01** Cajones metálicos  
Página 463

Descripción	Ref. Proveedor		Código
Kit Servo Drive basuras	Z10NA30ED	1	38.1595.2

Kit contenedor de basura ecológico y accesorios de limpieza con tapas automáticas  
Acero

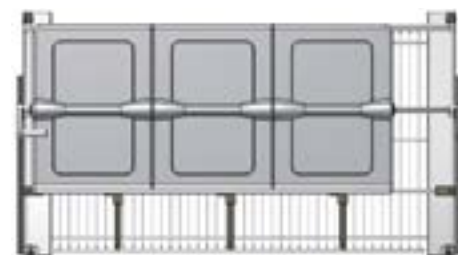

Con sistema de cierre amortiguado "SMOVE"  
Tapa de apertura automática.

- Guías correderas de bolas de acero, extracción total.
- Carga dinámica 30 Kg. hasta mueble de 60 y para muebles de 80 a 120, carga de 50 Kg.
- Incluye cesto y juego de guías.
- Adaptable para módulos de 16/18/19 mm. de grosor.
- Fondo interior mínimo de mueble 500 mm.

El kit esta formado por todos los accesorios necesarios.



			Código
Mueble	Nº Contenedores		Plata Mate Línea Plus
60	2 unidades	1	01.2680.0
80	3 unidades	1	01.2681.1

Kit contenedor de basura ecológico y accesorios de limpieza  
Acero



Con sistema de cierre amortiguado "SMOVE"

- Guías correderas de bolas de acero, extracción total.
- Carga dinámica 30 Kg. hasta mueble de 60 y para muebles de 80 a 120, carga de 50 Kg.
- Incluye cesto y juego de guías.
- Adaptable para módulos de 16/18/19 mm. de grosor.
- Fondo interior mínimo de mueble 500 mm.

El kit esta formado por todos los accesorios necesarios.



			Código
Mueble	Nº Contenedores		Plata Mate Línea Plus
60	2 unidades	1	01.2674.1
80	3 unidades	1	01.2675.2
90	3 unidades	1	01.2676.3

**LOMBARDO** - De 2 y 3 compartimentos y apertura de extracción total  
Polipropileno

Gollinucci  
DESIGNED FOR EVERY DAY

Fácil  
instalación 



Fácil instalación y limpieza  
al poder desmontar el cubo  
fácilmente.

Bandeja superior porta objetos  
Base mínima de 300 mm.  
Extracción total

Mueble	Capacidad	Ancho	Alto	Fondo	Código	Código	
						Gris	
M-40	16 + 16 Litros	343	339	473	1	01.3634.2	
M-40	16 + 7,5 + 7,5 Litros	343	339	473	1	01.3635.3	
M-40	21 + 21 Litros	343	400	473	1	01.0192.5	

**LOMBARDO XL** - 1 compartimento y apertura de extracción total de **gran capacidad**  
Polipropileno

Gollinucci  
DESIGNED FOR EVERY DAY

**MEDIDA XL**  
40 Litros



Bandeja superior porta objetos  
Base mínima de 300 mm.  
Extracción total

Mueble	Capacidad	Ancho	Alto	Fondo	Código	Código	
						Gris	
M-30	40 Litros	255	537	450	1	01.3639.0	



### ALDO INOX - De 2 y 3 compartimentos y apertura automática de tapa

Acero Inox

Gollinucci  
accidentato for ever and ever



Sin necesidad de extraer el contenedor podemos abrir la tapa frontal

Permite 2 instalaciones: con o sin extracción del cubo al abrir la puerta  
 Bandeja superior porta objetos  
 Base mínima de 400 mm.  
 Sistema de cierre amortiguado

							Código
Mueble	Capacidad	Ancho	Alto	Fondo		Cuarzo Inox	
M-45	16 + 16 Litros	343	372	475	1	01.3632.0	
M-45	16 + 7,5 + 7,5 Litros	343	372	475	1	01.3633.1	

### ALDO - De 2 y 3 compartimentos y apertura automática de tapa

Polipropileno

Gollinucci  
accidentato for ever and ever



Permite 2 instalaciones: con o sin extracción del cubo al abrir la puerta

Bandeja superior porta objetos

Base mínima de 400 mm.

Sistema de cierre amortiguado

Sin necesidad de extraer el contenedor podemos abrir la tapa frontal

							Código
Mueble	Capacidad	Ancho	Alto	Fondo		Gris	
M-45	16 + 16 Litros	343	372	475	1	01.3630.5	
M-45	16 + 7,5 + 7,5 Litros	343	372	475	1	01.3631.6	

De 4 compartimentos y apertura extracción total  
Polipropileno

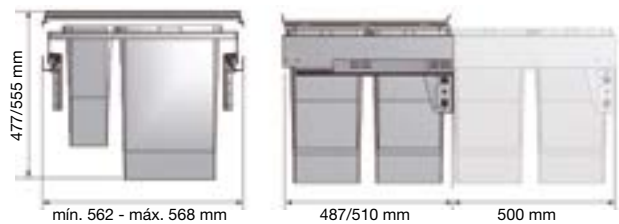

Con apertura automática y cierre amortiguado.

							Código
Capacidad	Mueble	Ancho	Alto	Fondo		Antracita	
24 + 24 + 8 + 8 Litros	60	562 - 568	477	487	1	01.3754.3	
35 + 35 + 8 + 8 Litros	60	562 - 568	555	510	1	01.0108.9	

De 2 compartimentos y apertura extracción total  
Polipropileno



Con apertura automática, extracción total y cierre amortiguado.

							Código
Capacidad	Mueble	Ancho	Alto	Fondo		Antracita	
24 + 24 Litros	45	412 - 418	475	487	1	01.3752.1	
35 + 35 Litros	45	412 - 418	555	510	1	01.0110.0	
24 + 24 Litros	50	462 - 468	475	487	1	01.3753.2	
35 + 35 Litros	50	462 - 468	555	510	1	01.0111.1	

**ELIO** - De 1 compartimento de **16 Litros** y apertura automática de tapa  
Acero Inox / Polipropileno



Apertura automática de la tapa al extraer el cubo del mueble.

Base mínima de 300 mm.

						Código	
Capacidad	Mueble	Ancho	Alto	Fondo		Inox Brillo	Gris
16 Litros	30	230	360	380	1	01.3638.6	01.3636.4

COCINA Y BAÑO

EQUIPAMIENTO INTERIOR DE COCINA

De 1 compartimento de **13 Litros** pivotante  
Acero Inox / Plástico



				Código	
Capacidad		Inox Brillo	Blanco		
13 Litros	1	01.1815.3	01.0578.5		

**NIKE** - De 1 compartimento de **21 Litros** pivotante con división central extraíble  
Acero Inox / Polipropileno



Fabricado en polipropileno de color gris metalizado y recubierto de acero inoxidable.

Este producto es adecuado para un mueble de 500 mm. como mínimo.

Dispone de un divisor central extraíble.

						Código	
Capacidad	Mueble	Ancho	Alto	Fondo		Inox Brillo	
21 Litros	50	230	386	353	1	01.3689.1	

**JERKO** - Cubo a pedal de 2 o 3 compartimentos  
Acero Inox / Polipropileno



15 + 15 Litros



15 + 15 + 15 Litros

Destinados a la recogida selectiva de residuos domésticos.

Disponibles con 2 y 3 compartimentos con cubetas de plástico removibles y con asas que facilitan su extracción y limpieza. Cada cubeta tiene una capacidad de 15 L.

Permite identificar el tipo de residuo a depositar en cada cubeta mediante el color del pedal.

					Código	
Capacidad	Ancho	Alto	Fondo		Acero Inox	
15 + 15 Litros	410	485	340	1	01.3481.3	
15 + 15 + 15 Litros	605	485	340	1	01.3482.4	



